



本 社
〒351-0034 埼玉県朝霞市西原1-7-1
Tel.048-475-3662 Fax.048-475-3712
E-mail : lundal-hp-info@lundal.co.jp

◎お問い合わせ・ご用命は下記までお申し付けください。

岩手営業所／青森営業所／八戸営業所／仙台営業所／福島営業所／札幌営業所／
埼玉営業所／群馬営業所／東京営業所／千葉営業所／神奈川営業所／
大阪営業所／名古屋営業所／岡山営業所／兵庫営業所／福岡営業所

インターネットホームページアドレス <https://www.lundal.co.jp/>

◎予告なしに製品の価格を変更する場合もございますので予めご了承ください。◎カタログと実際の製品の色とは、印刷の関係で多少異なることがあります。◎表紙の写真はイメージです。

2026年4月～



製品カタログ Products catalog

Vol.05

LUNDAL
CORPORATION

介護用ベッドの枠を超えた全くあたらしいベッドの誕生です。

これまでの介護ベッドにはないスタイリッシュなフォルムが特徴です。
居室に溶け込むデザインで、介護を受ける人はもちろん、
介護をする人にとってもこちよく過ごせる空間づくりをご提案いたします。



特徴

ストレッチラインモーション

今までにないボトム構造の採用により、今までより背部や腹部への圧がかなり軽減されました。

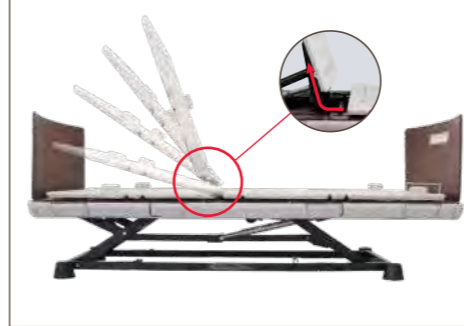

オールインサイドフレーム

ご利用者が立ち上がりの際にベッドサイドで足引きがしやすい形状としています。



ハの字垂直昇降(特許取得)

独自の垂直昇降する機構の採用により、揺れを軽減し、安心してご使用いただけます。



使いやすい液晶手元スイッチ

ご利用者様も見やすいよう液晶モニターを採用し、さまざまな設定機能も搭載しております。



eタッチホルダー(特許取得)

フレーム内に内蔵されたホルダーはワンタッチで出し入れ可能です。



かかと上げ

ワンタッチで脚上げ、かかと上げができます。



樹脂ボード



標準サイズの箱ティッシュなどを入れることが出来ます。棚は着脱可能な為、ホコリなどがたまって清掃がしやすく衛生面にも配慮しております。



伝い歩きをする方におすすめ

ボード上部には緩やかな凹みを設けました。安定感あるベースの為、伝い歩きで体重を掛けても揺れない構造になっております。

リラフネクスト

あなたの暮らしに溶け込む New フォルム

RELIFE NEXT

木製
ボード

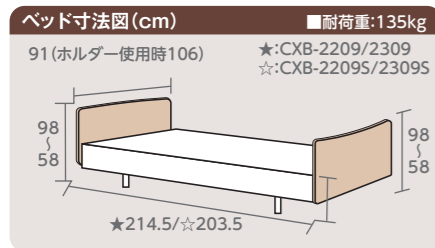

リラフネクスト 2モーション 91幅 木製ボード

RELIFE NEXT 2モーション (レギュラー)

製品番号	CXB-2209	モーション	2M
■ 価格	オープン価格	TAIS	00496-000396
重量	99.0kg	背上げ角度(2M・3M共通)	0~70°
脚上げ角度	0~20°		

RELIFE NEXT 2モーション (ショート)

製品番号	CXB-2209S	モーション	2M
■ 価格	オープン価格	TAIS	00496-000413
重量	98.5kg	背上げ角度(2M・3M共通)	0~70°
脚上げ角度	0~20°		

床高：20cm~60cm

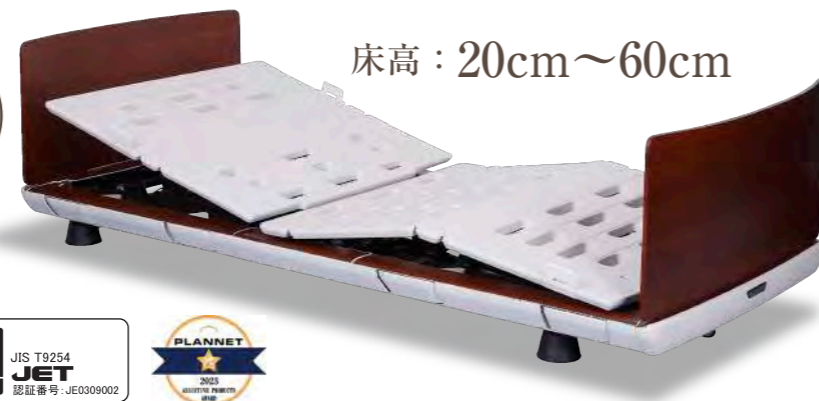

リラフネクスト 3モーション 91幅 木製ボード

RELIFE NEXT 3モーション (レギュラー)

製品番号	CXB-2309	モーション	3M
■ 価格	オープン価格	TAIS	00496-000395
重量	99.0kg	背上げ角度(2M・3M共通)	0~70°
脚上げ角度	0~20°		

RELIFE NEXT 3モーション (ショート)

製品番号	CXB-2309S	モーション	3M
■ 価格	オープン価格	TAIS	00496-000417
重量	98.5kg	背上げ角度(2M・3M共通)	0~70°
脚上げ角度	0~20°		



紹介動画

樹脂製
ボード

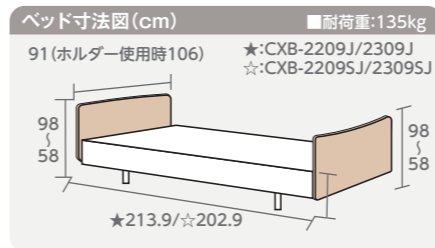

リラフネクスト 2モーション 91幅 樹脂製ボード

RELIFE NEXT 2モーション (レギュラー)

製品番号	CXB-2209J	モーション	2M
■ 価格	オープン価格	TAIS	00496-000409
重量	101.0kg	背上げ角度(2M・3M共通)	0~70°
脚上げ角度	0~20°		

RELIFE NEXT 2モーション (ショート)

製品番号	CXB-2209SJ	モーション	2M
■ 価格	オープン価格	TAIS	00496-000415
重量	100.5kg	背上げ角度(2M・3M共通)	0~70°
脚上げ角度	0~20°		

床高：20cm~60cm

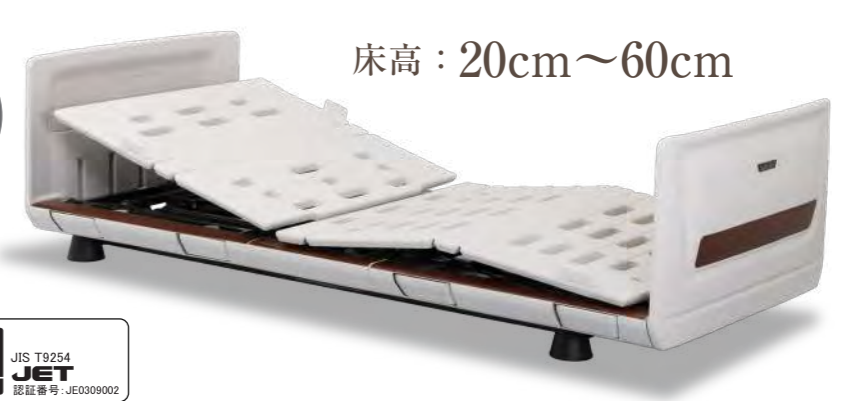

リラフネクスト 3モーション 91幅 樹脂製ボード

RELIFE NEXT 3モーション (レギュラー)

製品番号	CXB-2309J	モーション	3M
■ 価格	オープン価格	TAIS	00496-000410
重量	101.0kg	背上げ角度(2M・3M共通)	0~70°
脚上げ角度	0~20°		

RELIFE NEXT 3モーション (ショート)

製品番号	CXB-2309SJ	モーション	3M
■ 価格	オープン価格	TAIS	00496-000419
重量	100.5kg	背上げ角度(2M・3M共通)	0~70°
脚上げ角度	0~20°		

リラフネクスト SE

薄型ボードベッド全長標準で 201.1cm ショートで 190.1cm コンパクト設計で場所を選びません。



紹介動画



床高：20cm～60cm

木製
ボード



リラフネクストSE 91幅 薄型ボード (液晶有) 標準/ショート	
製品番号	CXBS-209U/CXBS-209SU
モーション	2M
価格	オープン価格
重量	CXBS-209U 94.5kg CXBS-209SU 94kg
TAIS	CXBS-209U 00496-000437 CXBS-209SU 00496-000439
リラフネクストSE 91幅 薄型ボード (液晶無) 標準/ショート	
製品番号	CXBS-309U/CXBS-309SU
モーション	3M
価格	オープン価格
重量	CXBS-309U 94.5kg CXBS-309SU 94kg
TAIS	CXBS-309U 00496-000441 CXBS-309SU 00496-000443

液晶有

リラフネクストSE 91幅 薄型ボード (液晶有) 標準/ショート	
製品番号	CXBS-209TU/CXBS-209TSU
モーション	2M
価格	オープン価格
重量	CXBS-209TU 94.5kg CXBS-209TSU 94kg
TAIS	CXBS-209TU 00496-000448 CXBS-209TSU 00496-000450
リラフネクストSE 91幅 薄型ボード (液晶無) 標準/ショート	
製品番号	CXBS-309TU/CXBS-309TSU
モーション	3M
価格	オープン価格
重量	CXBS-309TU 94.5kg CXBS-309TSU 94kg
TAIS	CXBS-309TU 00496-000452 CXBS-309TSU 00496-000454

液晶無

樹脂ボード内側がポケット付きなので、ティッシュやリモコン等を置くことができます。

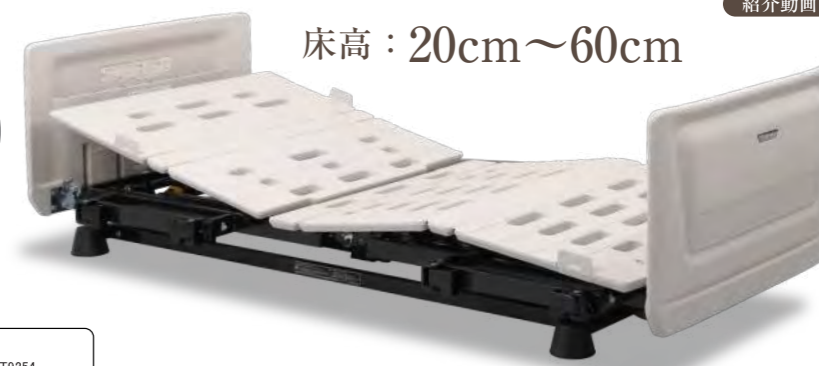

床高：20cm～60cm

樹脂製
ボード

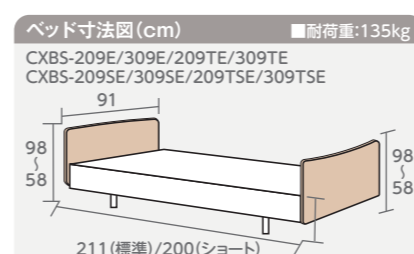

リラフネクストSE 91幅 Eボード (液晶有) 標準/ショート	
製品番号	CXBS-209E/CXBS-209SE
モーション	2M
価格	オープン価格
重量	CXBS-209E 96.5kg CXBS-209SE 96kg
TAIS	CXBS-209E 00496-000436 CXBS-209SE 00496-000438
リラフネクストSE 91幅 Eボード (液晶無) 標準/ショート	
製品番号	CXBS-309E/CXBS-309SE
モーション	3M
価格	オープン価格
重量	CXBS-309E 96.5kg CXBS-309SE 96kg
TAIS	CXBS-309E 00496-000440 CXBS-309SE 00496-000442

液晶有

リラフネクストSE 91幅 Eボード (液晶有) 標準/ショート	
製品番号	CXBS-209TE/CXBS-209TSE
モーション	2M
価格	オープン価格
重量	CXBS-209TE 96.5kg CXBS-209TSE 96kg
TAIS	CXBS-209TE 00496-000447 CXBS-209TSE 00496-000449
リラフネクストSE 91幅 Eボード (液晶無) 標準/ショート	
製品番号	CXBS-309TE/CXBS-309TSE
モーション	3M
価格	オープン価格
重量	CXBS-309TE 96.5kg CXBS-309TSE 96kg
TAIS	CXBS-309TE 00496-000451 CXBS-309TSE 00496-000453

液晶無

New リライフネクストSE ワイド

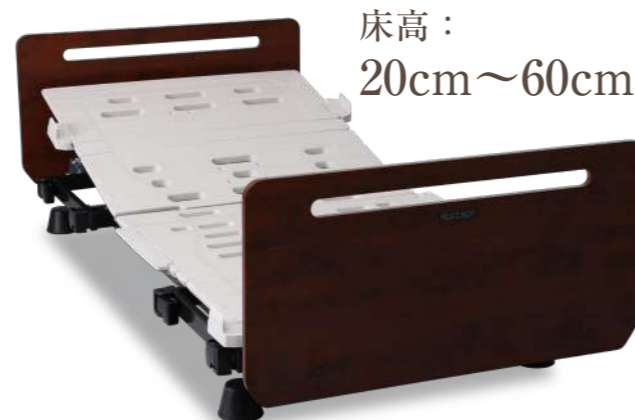

床高：20cm～60cm

木製
ボード

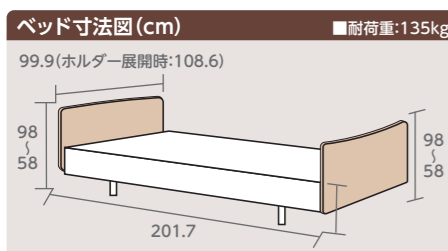

特徴

コンパクトなベッド



ベッド全長が、標準サイズ(マットレスサイズ191cm仕様)で201.1cm ショートサイズ(マットレスサイズ180cm仕様)は更に短くなり190.1cmと当社取扱ベッドの中でも最小サイズを実現しました。今まで設置スペースがギリギリでベッドが入る心配などのお悩みをリラフネクストSE薄型ボードで解決します。

ストレッチラインモーション

背上げ操作時に、背ボトムがマットレスの厚みを考慮して頭側に押されながら、同時に上へスライドしていく機構を採用しました。「ストレッチラインモーション」は、今まで感じていた背部や腹部への不快な圧迫を解消することができます。

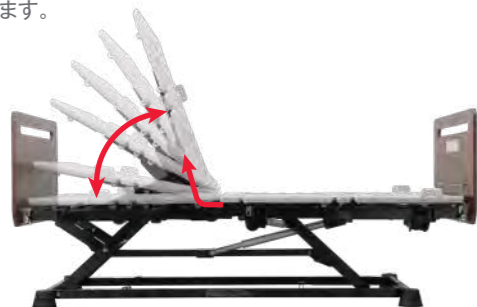

ハの字型垂直昇降

ボトム高を最高位60cmで使用しても揺れが少ない安心・安全設計です。更にXB延長脚へ交換することでボトム高65cmにも変更可能です。従来のベッドに比べて、当社垂直昇降は揺れを大幅に減少した事で、ご利用者様の余計なストレスを緩和させます。

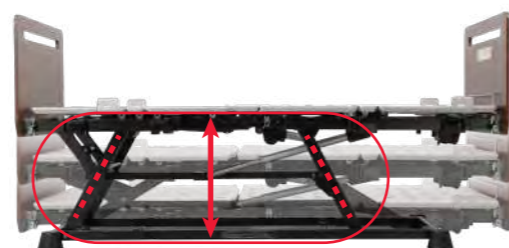

選べる手元スイッチ

リラフネクストSEでは、手元スイッチを選ぶことができます。

- 液晶・・・背角度・高さの表示、目の不自由な方や介護でベッド操作する際に音声が必要な方はおすすめです。
- 液晶無し・・・介護ベッドの操作に慣れている方、簡単な機能のみをご希望の方におすすめです。



液晶有 液晶無

ソフトアップダウン機能

背上げ時12度迄と背下げ時12度から動作がゆっくり動くので起立性低血圧の方にはおすすめです。

回転式収納ホルダー

サイドレールのホルダーを簡単に開閉することができます。使用しない際はホルダーがボトム面より奥に収納できるため、ベッドサイド部分に凹凸がなくなりベッドからの乗り降りが安全にできます。また、介助する際にも、余計な凹凸がないことで介助もスムーズに行えます。



かかと上げ

ワンタッチで膝上げ、かかと上げが選べます。足の浮腫み軽減や、安楽な姿勢保持に使えます。

脚ボトム長さ調節機構付き

脚ボトムの屈曲位置を調節することができます。ご利用される方の脚の長さに合わせて調節いただくことで、背上げ時のズレが軽減でき快適な姿勢をつくることができます。



はさみ込み注意喚起

ベッドを下げる際に、はさみ込み注意喚起として液晶付き手元スイッチは「はさみ込み注意」が表示されます。※液晶無しは動作が一旦停止します。

ファーストワン 背上げ1モーターベッド

快適な暮らしの第一歩・・・!



組み立て

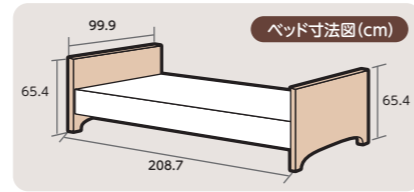

ベッド総重量
約**56.6**kg



背上げ1モーター ファーストワンベッド

製品番号	CFB-1109
価格	¥198,000 (非課税)
TAIS	00496-000320
重量	56.6kg
マット幅	91cm 幅
ベッド長	標準
背上げ角度	0~75°
脚上げ角度	0°or 0°~19°(切替)

各ユニットを16kg以下に抑え、
ベッド総重量を約56.6kgまで軽量化。

重量バランスに注力

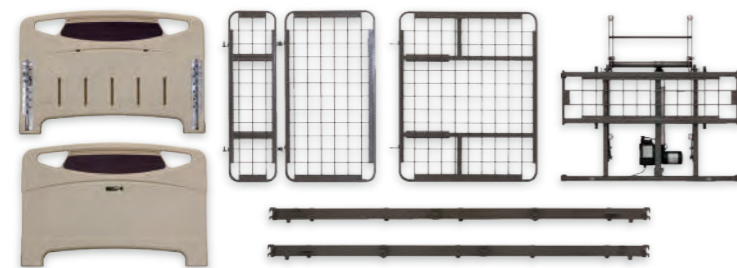

床高6段階調節

床高200・240・280・320・360・400

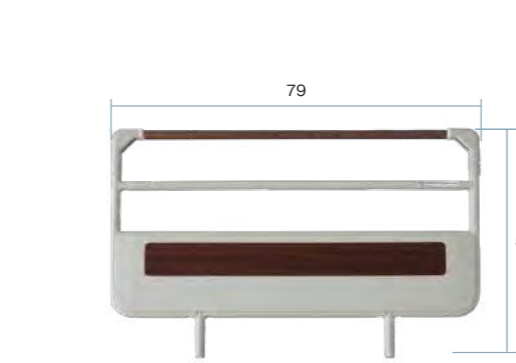
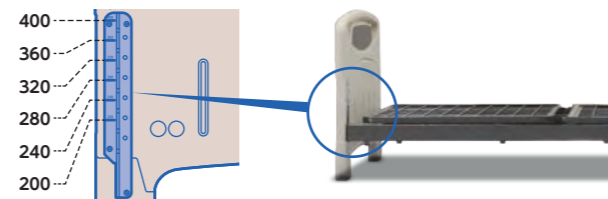

XBさしこみサイドレール (1本)

製品番号	CAS-8078
価格	¥16,000 (税抜)
TAIS	00496-000403
重量	3.2kg
価格	¥17,600 (税込)

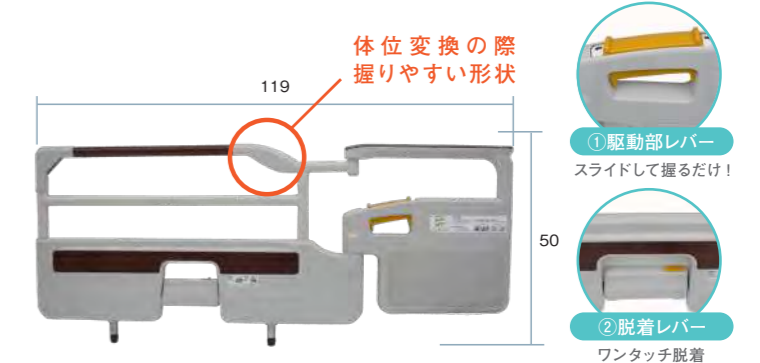

XBベッドグリップ

製品番号	CAC-180
価格	¥62,000 (税抜)
TAIS	00496-000406
重量	8.5kg
価格	¥68,200 (税込)

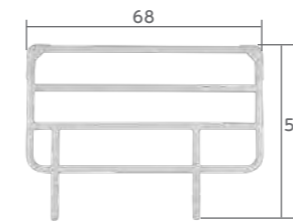

サイドレールSXII (1本)

製品番号	CAS-8268
価格	¥14,000 (税抜)
TAIS	00496-000512
重量	2.1kg
価格	¥15,400 (税込)

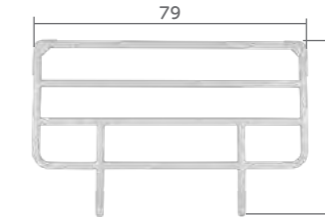

サイドレールNII (1本)

製品番号	CAS-8279
価格	¥13,000 (税抜)
TAIS	00496-000509
重量	2.3kg
価格	¥14,300 (税込)

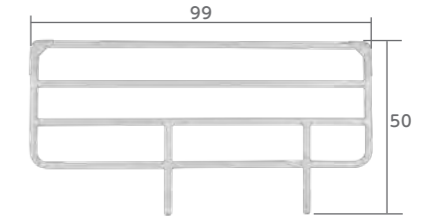

サイドレールARII (1本)

製品番号	CAS-8299
価格	¥14,000 (税抜)
TAIS	00496-000511
重量	2.8kg
価格	¥15,400 (税込)

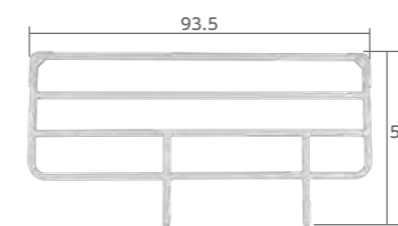

サイドレールASI (1本)

製品番号	CAS-8293
価格	¥15,000 (税抜)
TAIS	00496-000510
重量	2.7kg
価格	¥16,500 (税込)

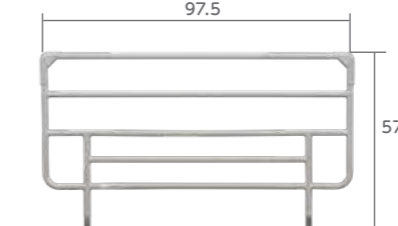

サイドレール98N

製品番号	CAS-8098
価格	¥24,000 (税抜)
TAIS	00496-000515
重量	4.3kg
価格	¥26,400 (税込)

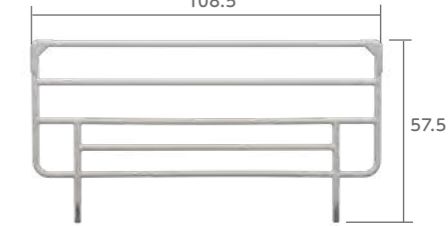

サイドレール109N

製品番号	CAS-8109
価格	¥24,000 (税抜)
TAIS	00496-000516
重量	4.5kg
価格	¥26,400 (税込)

リライフネクスト用 CA-0922/CA-0923

XB四輪ダブルロックキャスター

製品番号	CA-0922(φ100)	価格	¥24,000 (税抜)
TAIS	00496-000400	価格	¥26,400 (税込)
製品番号	CA-0923(φ75)	価格	¥22,000 (税抜)
TAIS	00496-000401	価格	¥24,200 (税込)

※ベッドにキャスターを付けたら非課税マークが付いた製品も課税になります。
※その他、様々な付属品がございますので弊社担当者へお問い合わせください。

リライフネクストSEワイド用 CA-0925/CA-0926

XB四輪ダブルロックキャスター

製品番号	CA-0925(φ100)	価格	¥20,000 (税抜)
TAIS	00496-000554	価格	¥22,000 (税込)
製品番号	CA-0926(φ75)	価格	¥18,000 (税抜)
TAIS	00496-000553	価格	¥19,800 (税込)

※ベッドにキャスターを付けたら非課税マークが付いた製品も課税になります。
※その他、様々な付属品がございますので弊社担当者へお問い合わせください。

差し込み口側
ベースフレーム高
2.5cmを実現

ベッドサイドテーブル (シリンダー式)

製品番号	CA-3630
価格	¥59,000 (税抜)
TAIS	00496-000295
重量	15.9kg
価格	¥64,900 (税込)

※サイドレールは非課税ベッドと一体的に購入の場合は4本までは非課税です。

XBバッテリーユニット

製品番号	BFAX8060
価格	オープン価格

XB延長脚

製品番号	CA-0924
価格	オープン価格

New スタンダードリバーシブルマットレス 防水

スタンダードリバーシブルマットレスの防水タイプがついに登場!

ハード面は寝返り等がしやすい、程よい硬さ、ソフト面は気持ちよい寝心地を感じさせます。

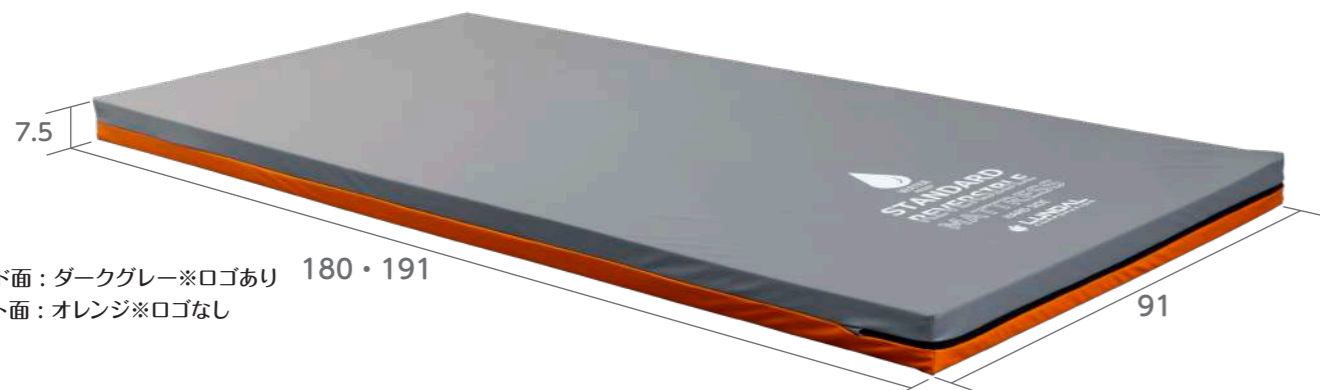

ハード面: ダークグレー※ロゴあり 180・191
ソフト面: オレンジ※ロゴなし

スタンダードリバーシブルマットレス 防水

製品番号 CSM-3918SRW(標準191cm)
CSM-3988SRW(ショート180cm)

■価格 オープン価格

重量 CSM-3918SRW 5.0kg CSM-3988SRW 4.7kg

TAIS CSM-3918SRW 00496-000478 CSM-3988SRW 00496-000479 ソフト★★★+---+ハード

スタンダードリバーシブルマットレス

弊社NO.1の復元率&耐久性

ハード面は寝返り等がしやすい、程よい硬さ、ソフト面は気持ちよい寝心地を感じさせます。

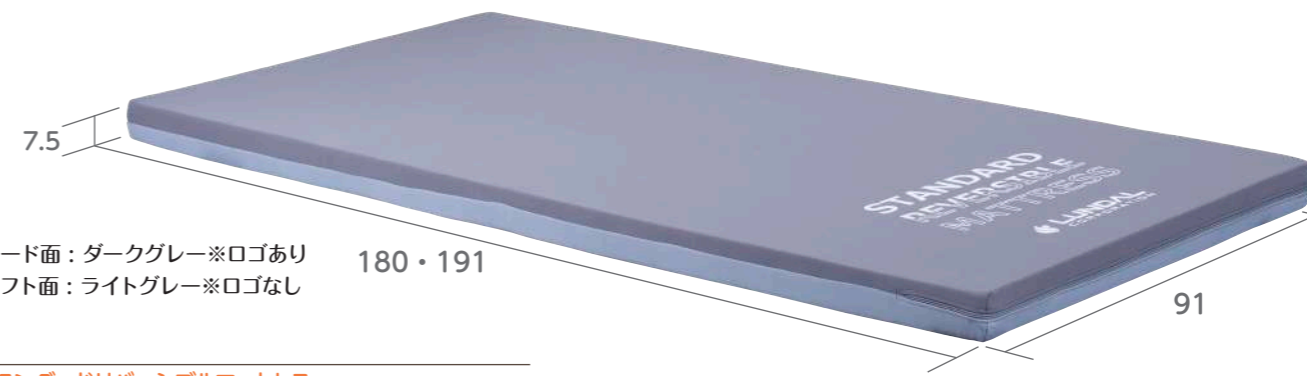

ハード面: ダークグレー※ロゴあり 180・191
ソフト面: ライトグレー※ロゴなし

スタンダードリバーシブルマットレス

製品番号 CSM-3918SR(標準191cm)
CSM-3988SR(ショート180cm)

■価格 ¥59,000(税抜) ¥64,900(税込)

重量 CSM-3918SR 4.9kg CSM-3988SR 4.6kg

TAIS CSM-3918SR 00496-000394 CSM-3988SR 00496-000421 ソフト★★★+---+ハード

New 優れたパフォーマンスを持つEXマットレス

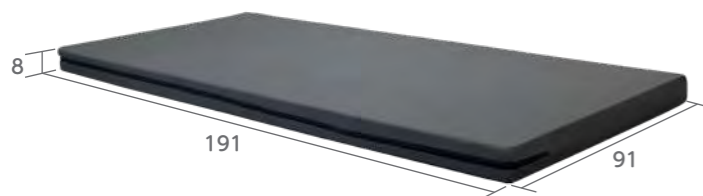

スタンダードEXマットレス

製品番号 CSM-3918EX(標準191cm) ■価格 ¥39,000(税抜)
¥42,900(税込)

TAIS 00496-000507 重量 3.7kg

ソフト ---+★+ハード

New 快適な寝心地を実現させたマットレス

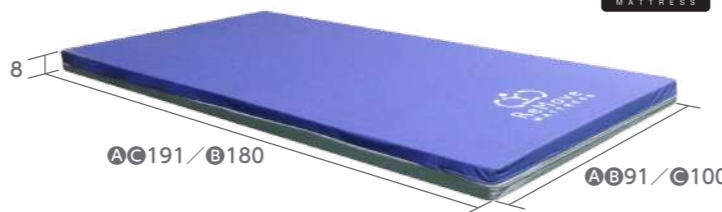

リムーブマットレス

製品番号 ■価格
CAM-4101(91cm幅/標準191cm) ¥72,000(税抜) ¥79,200(税込)
CAM-4102(91cm幅/ショート180cm) ¥72,000(税抜) ¥79,200(税込)
CAM-4103(100cm幅/標準191cm) ¥75,000(税抜) ¥82,500(税込)

重量 @CAM-4101 5.5kg @CAM-4102 5.2kg @CAM-4103 6.0kg

TAIS CAM-4101 00496-000526 CAM-4102 00496-000527 CAM-4103 00496-000528

ソフト ---+★+ハード

マット表面はフラット、やや柔らかめのマットレス



スタンダードRマットレス

製品番号 CSM-3918R(標準191cm)
CSM-3988R(ショート180cm)

■価格 ¥48,000(税抜) ¥52,800(税込)

重量 CSM-3918R 5.5kg CSM-3988R 5.2kg

TAIS CSM-3918R 00496-000339 CSM-3988R 00496-000340

ソフト ---+★+ハード

通気性に優れているスタンダードモデル

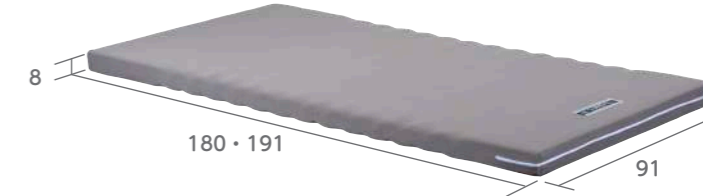

スーパーユニファーマットレス

製品番号 CRM-3918G(標準191cm)
CRM-3988G(ショート180cm)

■価格 ¥48,000(税抜) ¥52,800(税込)

重量 CRM-3918G 6.4kg CRM-3988G 6.2kg

TAIS CRM-3918G 00496-000274 CRM-3988G 00496-000275

ソフト ---+★+ハード

床ずれ防止マットレス

APLUS FIT -アプラスフィット-

3層プロファイル構造!



通気タイプ

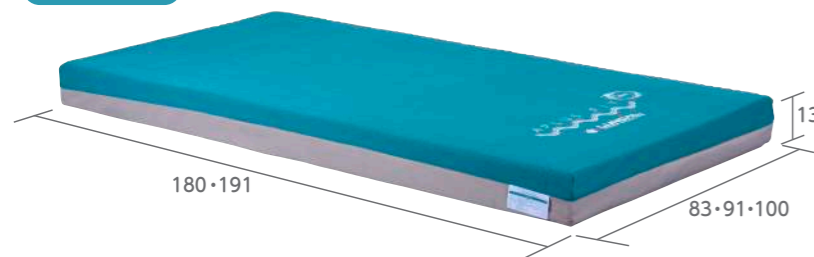

APLUS FIT -アプラスフィット (通気タイプ)

製品番号 CAM-4000T(83cm幅/標準191cm)
CAM-4001T(91cm幅/標準191cm)
CAM-4002T(91cm幅/ショート180cm)
CAM-4003T(100cm幅/標準191cm)

■価格 ¥88,000(税抜) ¥96,800(税込)

重量 CAM-4000T 5.9kg CAM-4001T 6.5kg CAM-4002T 6.1kg CAM-4003T 7.1kg

TAIS CAM-4000T 00496-000334 CAM-4001T 00496-000335
CAM-4002T 00496-000336 CAM-4003T 00496-000337

単位: cm

*マットレスは非課税ベッドと一体的に購入の場合は非課税です。

防水タイプ

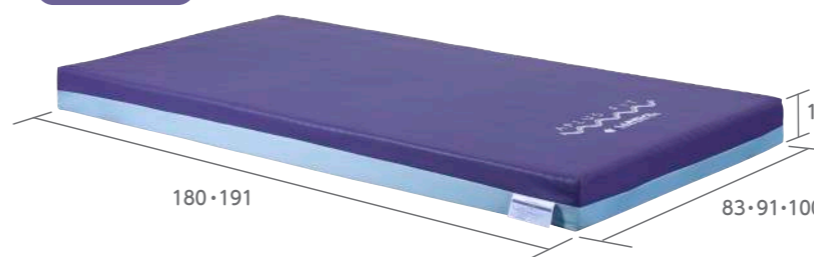

APLUS FIT -アプラスフィット (防水タイプ)

製品番号 CAM-4000(83cm幅/標準191cm)
CAM-4001(91cm幅/標準191cm)
CAM-4002(91cm幅/ショート180cm)
CAM-4003(100cm幅/標準191cm)

■価格 ¥88,000(税抜) ¥96,800(税込)

重量 CAM-4000 6.0kg CAM-4001 6.6kg CAM-4002 6.2kg CAM-4003 7.2kg

TAIS CAM-4000 00496-000328 CAM-4001 00496-000329
CAM-4002 00496-000330 CAM-4003 00496-000331

単位: cm



製品紹介

～ 自立の第一歩“座る”をお手伝い～
座るといふ行為の大切さを考えて開発した製品です。



- 1本脚&ガスシリンダー採用。力を使わず、無段階でお好みの高さに調整できます。
- 温かみのあるライト色の木目調天板。どんなお部屋にも溶け込む、落ち着いた色合いです。
- 独自のキャスターを搭載。車輪を浮かせて固定するため、ぐらつきや横滑りを抑えます。
- 天板周囲の縁には2mmの凸を施し、小物の落下を防ぎます。

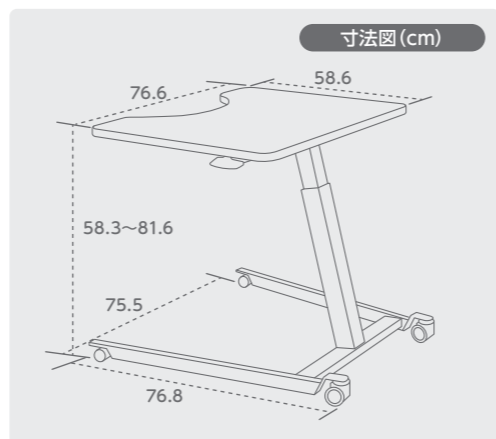

New TANZA
製品番号 CA-3640
価格 オープン価格
重量 16kg
2026年6月発売予定

動作のきっかけづくりのために作られた
立ちあがりくん



カーペット標準装備 (固定ブラケットは別オプション)

立ちあがりくん
製品番号 CA-4700
TAIS 00496-000291 重量 17.6kg
価格 ¥53,000 (税抜)
¥58,300 (税込)

立ちあがりくん固定ブラケット
製品番号 CA-4701
価格 オープン価格

高齢者生活福祉研究所 所長
加島守氏 監修



製品紹介



カーペット
洗濯OK!

～ 高身長の方向けの車いす～

NoPO

横浜リハビリテーションセンター元センター長で、
現在クオルトン研究所代表の田中 理氏が監修した
高身長の方向けの車いす『NOPO(ノポ)』

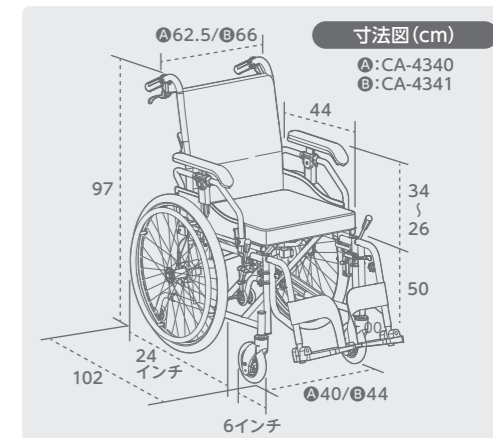

New NOPO (ノポ)
製品番号 CA-4340 (座幅40cm) / CA-4341 (座幅44cm)
価格 ¥132,000 (非課税)
TAIS CA-4340:00496-000513 / CA-4341:00496-000514
重量 40幅:15.8kg/44幅:16.5kg 耐荷重 125kg

- 跳上 フットサポート脱着式 アームサポート高さ調節
- 背貼り調整 座クッション付 転倒防止キャスター

移乗、狭い階段の上り下り、入浴に!
万能ハンディ担架・ショルダーベルト



万能ハンディ担架
製品番号 B-A-4410
サイズ 幅66×奥行き93cm 重量 560g
価格 ¥28,000 (税抜)
¥30,800 (税込)



ショルダーベルト
製品番号 B-A-4420 重量 900g
サイズ 長さ90~180cmで調節可能(アジャスター付)
価格 ¥17,500 (税抜)
¥19,250 (税込)



ショルダーベルトを併用する事で搬送者の負担を軽減できます!



シンプルな電動タイプをお探しならこのベッド
「ジョーソクケアシリーズ」

Simple is Best ~ Price Innovation ~

ジョーソクケア 3M トータルロックベッド

B-LJ-2380T

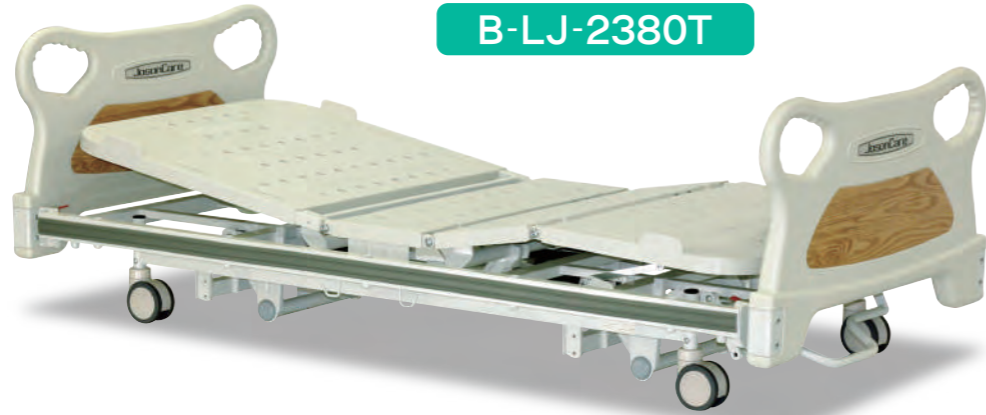

ジョーソクケア 3M ダブルロックベッド

B-LJ-2380W

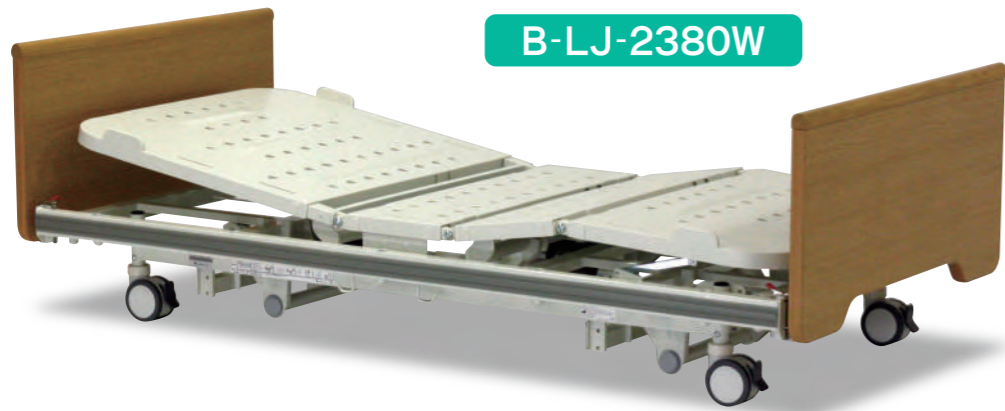

ボードタイプ マット幅 キャスター 受注単位 重量

ボードタイプ	マット幅	キャスター	受注単位	重量	品番	説明
樹脂ボード	83cm	TOTAL LOCK Φ10cm	1台	91kg	B-LJ-2380T	ジョーソクケア 3M トータルロックベッド(樹脂ボード仕様)
木製ボード	83cm	TOTAL LOCK Φ10cm	1台	93kg	B-LJ-2380TW	ジョーソクケア 3M トータルロックベッド(木製ボード仕様)
樹脂ボード	83cm	DOUBLE LOCK Φ10cm	1台	89kg	B-LJ-2380	ジョーソクケア 3M ダブルロックベッド(樹脂ボード仕様)
木製ボード	83cm	DOUBLE LOCK Φ10cm	1台	91kg	B-LJ-2380W	ジョーソクケア 3M ダブルロックベッド(木製ボード仕様)

B-LJ-2380(T)/B-LJ-2380W(TW)の主な機能・特長

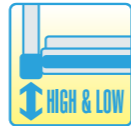

ハイ・ロー機能 (電動式) 31.5~62.5cm

膝上げ機能 (電動式) 0~30°

バッグホルダー ベットの両サイドにハンゲルやトーンバッグなどがかけられます。

IVボールホルダー (ホルダー穴φ19.5mm) 合計4ヶ所(頭足の左右に1カ所ずつ)に取り付け可能

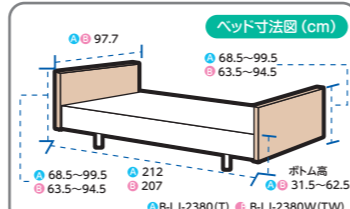

低床タイプをお探しならこのベッド!!
「パシオシリーズ」

感動するものを・・・アーゴラインを採用した超低床ベッド

パシオ 3M トータルロックベッド

B-LP-2390T



超低床23.5cm
トータルロックキャスター付きで、「床高23.5cm」を実現し、もしもの転落時の衝撃緩和につながります。

アーゴラインボトム
人間工学に基づいたボトムモーションにより、背上げ時のズレ・圧迫感をより軽減しました。

DOUBLE LOCK
Φ10cm
φ10cmダブルロック
キャスター仕様

20台以上
20台以上の受注生産となります。

ボードタイプ マット幅 キャスター 受注単位 重量

木製ボード	91cm	TOTAL LOCK Φ10cm	1台	115kg	品番 B-LP-2390T	パシオ 91幅 トータルロックベッド
木製ボード	83cm	TOTAL LOCK Φ10cm	1台	110kg	品番 B-LP-2380T	パシオ 83幅 トータルロックベッド
樹脂ボード	83cm	TOTAL LOCK Φ10cm	1台	108.5kg	品番 B-LP-2380JT	パシオ 83幅 トータルロックベッド(樹脂ボード仕様)
木製ボード	91cm	DOUBLE LOCK Φ10cm	20台以上	110kg	品番 B-LP-2390	パシオ 91幅 ダブルロックベッド
木製ボード	83cm	DOUBLE LOCK Φ10cm	20台以上	107kg	品番 B-LP-2380	パシオ 83幅 ダブルロックベッド
樹脂ボード	83cm	DOUBLE LOCK Φ10cm	20台以上	103.5kg	品番 B-LP-2380J	パシオ 83幅 ダブルロックベッド(樹脂ボード仕様)



B-LP-2390(T・JT)/B-LP-2380(T・JT)の主な機能・特長



ハイ・ロー機能 (電動式) 23.5~53.5cm

膝上げ機能 (電動式) 0~30°

腰部沈み込み (背上げに連動) 0~6°

IVボールホルダー (ホルダー穴φ19.5mm) 合計2ヶ所(頭側の左右に1カ所ずつ)に取り付け可能

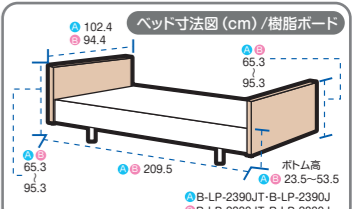
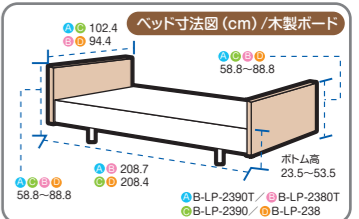



待望のフルモデルチェンジ!! ハンドルベッドの進化版
「シリンダーシリーズ」

シリンダートータルロックベッド

B-LS-2038TC



B-LS-2038TCW



※実際の商品とは一部仕様が異なります。

TOTAL LOCK
Φ12.5cm
トータルロック
キャスター仕様

4輪全てのキャスターのロック
及び解除が足元のレバーのみ
で操作できます。

このレバーで楽々背上げ操作!



両端にある操作レバーのどちらかを握り、背上げ角度を調節します。レバーを放すと速やかにその角度で固定されます。従来のハンドルベッドに比べて、介助者の腰への負担を大幅に軽減できます。



B-LS-2308(T)/B-LS-2308W(TW)の主な機能・特長



背上げ機能
(シリンダーレバー操作)
0~75°

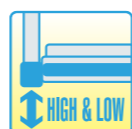

ハイ・ロー機能
(クランクハンドル操作)
ダブルロック仕様 31~65cm
トータルロック仕様 32.5~66.5cm



膝上げ機能
(クランクハンドル操作)
0~25°



格納式
クランクハンドル
(ハイ・ロー/膝上げ)



バッグホルダー
ベッドの両サイドに汎用バッグや
トーンバッグなどがかけられます。



IVポールホルダー
(ホルダー穴φ19.5mm)
合計4ヶ所(頭足の左右に
1ヶ所ずつ)に取り付け可能

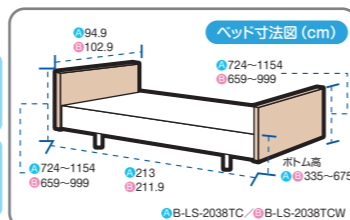

ボードタイプ	マット幅	キャスター	受注単位	重量	品番
樹脂ボード	83cm	TOTAL LOCK Φ12.5cm	1台	97kg	B-LS-2038TC
木製ボード	83cm	TOTAL LOCK Φ12.5cm	1台	98.4kg	B-LS-2038TCW

「シリンダーベッド」ってなあに?



痛いッ!!

ハンドルベッドの操作は腰が痛いな〜。
背上げが一番使うんだよね。
1日4、5回程度は操作するから…どうにかならないかな?



そうよね〜。背上げ操作が一番大変。
今のハンドルベッドよりも使いやすいベッドはないかしら?

それでしたら、従来のハンドルベッドの進化版
「シリンダーベッド」はいかがですか?
こちらのベッドでしたら皆様の
腰の負担を大幅に軽減できます。



特殊シリンダーの働きにより極めて軽力で
背上げ操作が可能です。
両端にある操作レバーのどちらかを握り、
背上げ角度を調節します。
レバーを放すと速やかにその角度で
固定されます。



このベッドなら、身体が大きな人が寝ていても、
私たち女性の片手で楽々操作ができますね。
それに、作業時間の短縮にもなります。



表情を見ながら背上げ操作ができるのも安心。
節電対策にもなるし、停電時でも問題ないわね。

是非、ご検討ください。



●共通オプション品
[マットレス]

New スタンダードリバーシブルマットレスの防水タイプがつい登場!
スタンダードリバーシブルマットレス 防水
難燃・抗菌・防臭加工



83cm幅 品番 CSM-3818SRW 91cm幅 品番 CSM-3918SRW
重量 CSM-3818SRW 4.5kg CSM-3918SRW 5.0kg

寝心地が選べるリバーシブルマットレス
スタンダードリバーシブルマットレス
難燃・抗菌・防臭加工



83cm幅 品番 CSM-3818SR 91cm幅 品番 CSM-3918SR
重量 CSM-3818SR 4.5kg CSM-3918SR 4.9kg

New スタンダードEXマットレス
難燃・抗菌・防臭加工

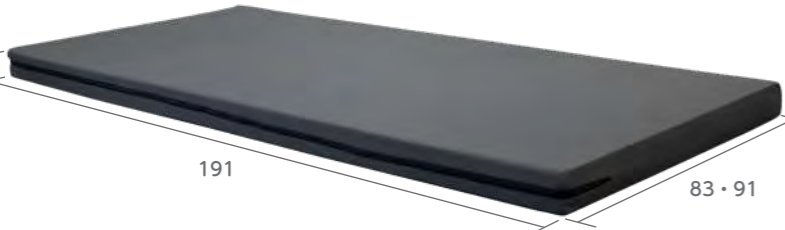

83cm幅 品番 CSM-3818EX 91cm幅 品番 CSM-3918EX
重量 CSM-3818EX 3.4kg CSM-3918EX 3.7kg

New 快適な寝心地を実現させたマットレス
リムーブマットレス
難燃・抗菌・防臭加工

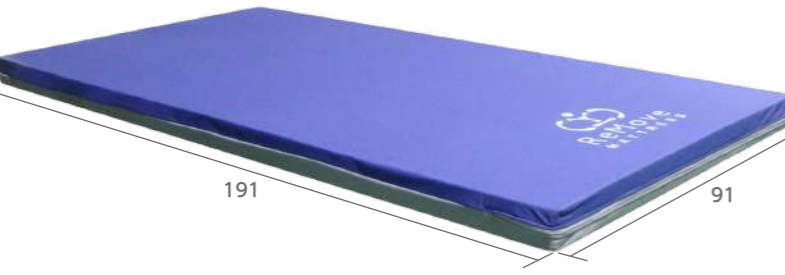

91cm幅 品番 CAM-4101
重量 CAM-4101 5.5kg

やや柔らかめタイプ
スタンダードRマットレス
難燃・抗菌・防臭加工



83cm幅 品番 CSM-3818R 91cm幅 品番 CSM-3918R
重量 CSM-3818R 5.1kg CSM-3918R 5.5kg

スタンダードタイプ
スーパーユニファーマットレス
難燃・抗菌・防臭加工



83cm幅 品番 CRM-3818G 91cm幅 品番 CRM-3918G
重量 CRM-3818G 5.8kg CRM-3918G 6.4kg

[床ずれ防止マットレス]

通気タイプ

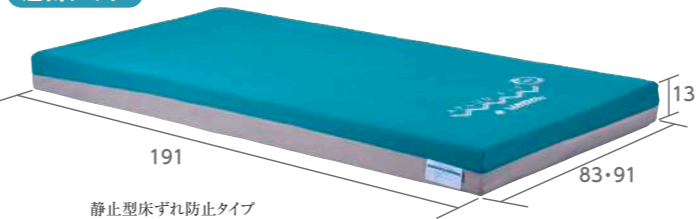

静止型床ずれ防止タイプ
APLUS FIT(通気タイプ)
難燃・抗菌加工

83cm幅 品番 CAM-4000T 91cm幅 品番 CAM-4001T
重量 CAM-4000T 5.9kg CAM-4001T 6.5kg

防水タイプ

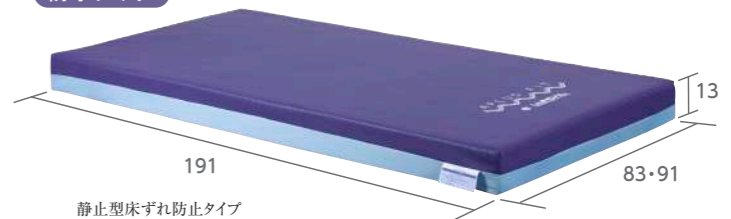

静止型床ずれ防止タイプ
APLUS FIT(防水タイプ)
難燃・抗菌加工

83cm幅 品番 CAM-4000 91cm幅 品番 CAM-4001
重量 CAM-4000 6.0kg CAM-4001 6.6kg

●パシオ/ジョーソン用オプション品

体位変換の際
握りやすい形状



①駆動部レバー
スライドして握るだけ!

②脱着レバー
ワンタッチ脱着

XBベッドグリップ
品番 CAC-180
重量 8.5kg

サイドレールII(1本)
品番 CAS-8279
重量 2.3kg

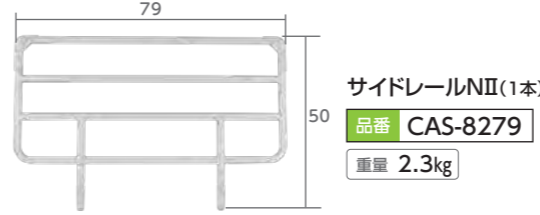

サイドレールARI(1本)
品番 CAS-8299
重量 2.8kg

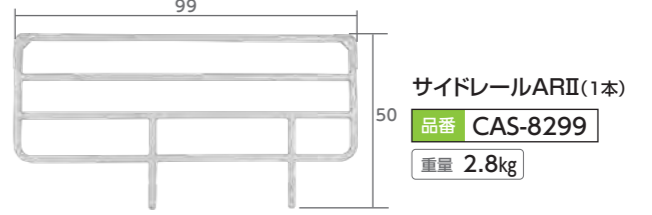

●シリンダー用オプション品

シリンダー用うごけばあ5
フラットタイプ(1本)
品番 B-AC-081
重量 6.0kg



シリンダー用サイドレール(1本)
品番 B-AS-890W
重量 3.0kg

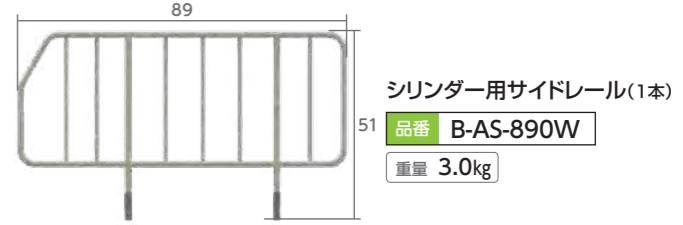

●共通オプション品

テーブルボード(伸縮式)
品番 B-JK-018
重量 2.7kg



New TANZA
品番 CA-3640
重量 16kg



ベッドサイドテーブル(シリンダー式)
品番 CA-3630
重量 15.9kg

差し込み口側ベースフレーム高
2.5cmを実現

- ・シリンダー式レバーで簡単高さ調節
- ・40cm×90cmで広々使える天板
- ・木目調のオシャレなデザイン

