



ランダルコーポレーション

本社

〒351-0034 埼玉県朝霞市西原1-7-1  
Tel.048-475-3661 Fax.048-475-3712  
E-mail:lundal-corp3662@lundal.co.jp

本 社 工 場 Tel.049-259-4433  
青 森 営 業 所 Tel.017-736-9535  
八 戸 営 業 所 Tel.0178-20-8212  
岩 手 営 業 所 Tel.019-614-3007  
秋 田 デ ポ Tel.018-893-3861  
仙 台 営 業 所 Tel.022-782-5286  
埼 玉 営 業 所 Tel.049-274-3132  
群 馬 営 業 所 Tel.049-274-3132  
八 王 子 営 業 所 Tel.042-668-9168  
東 京 営 業 所 Tel.03-5629-5080  
千 葉 営 業 所 Tel.043-213-5775  
横 浜 営 業 所 Tel.045-459-5815  
湘 南 営 業 所 Tel.0466-90-5136  
大 阪 営 業 所 Tel.072-960-3600  
名 古 屋 営 業 所 Tel.0568-43-0790  
岡 山 営 業 所 Tel.086-242-6055  
兵 庫 営 業 所 Tel.078-995-5982



<http://www.lundal.co.jp>



10月1日は“福祉用具の日”です

### 注意事項

- 掲載スペースの都合上、詳細な説明を欠いた商品もございますので詳しくは最寄りの営業所もしくは営業担当者までお問い合わせください。
- カタログ価格は2022年6月現在の価格です。商品の価格が変更することがございますので予めご了承ください。また価格表示に非課税マークが付いた商品の場合、消費税はかかりません。マットレスは非課税ベッドと一体的にレンタルする場合は、非課税です。サイドレールは非課税ベッドと一体的にレンタルする場合は、4本までは非課税です。その他のベッド付属品は非課税になりません。
- ベッドにキャスターを付けると非課税マークが付いた商品でも課税になります。
- 各ページ写真で価格表示のないものは当社製品に含まれていません。(シーツ、枕、絵、植木など)
- 品質改良のため、仕様、外観は予告なしに変更することがございますのでご了承ください。
- レンタルの場合、カタログ掲載写真と若干形状、色などが異なる商品をお届けする場合がございます。ご使用時の安全上の問題はございませんのでご了承ください。
- 製造メーカーによる廃番等の理由により、カタログ掲載期間中でも取り扱いを中止する場合がございますのでご了承ください。
- レンタル商品は購入への切り替えはいたしません。
- カタログ写真と実際の製品の色とは、印刷の関係で色調が異なる場合がございます。又、天然木使用の品は木目の柄が写真とすべて異なります。
- カタログの表示寸法には、キャスター、ハンドル、ネジなどの外部突起物が含まれない場合がございます。
- 商品の品質には万全の注意を払っておりますが、下記の原因の事故に対して弊社はその責任を負わないものといたします。
  - 1.目的外の使用、または使用方法を誤った結果生じた事故。
  - 2.耐用年数を経過後、未整備の状態で使用を継続し、その結果生じた事故。
  - 3.弊社以外の手による改造、分解などによって生じた事故。
  - 4.その他、弊社の責任に属されない原因による事故。
- 製造上及びリニューアル上の欠陥による場合を除いての返品及びご注文の取り消しは、商品代金及び諸掛り費用を申し受けます。
- 当社商品は技術開発による特許、実用新案、意匠登録などがなされております。
- 送料料金を別途申し受ける場合がございます。(介護保険サービスをご利用の場合は、搬入・搬出費はいただきません。)

○予告なしに商品の価格を変更する場合もございますので予めご了承ください。  
○カタログと実際の製品の色とは、印刷の関係で多少異なることがあります。

発刊日：2022年6月1日

自立を支援する福祉用具のレンタル卸・販売は

# 安心のおせわ〜く osework

西日本版  
福祉介護カタログ

No.25



LUNDAL  
CORPORATION

特殊寝台  
特殊寝台付属品

床ずれ防止用具  
体位変換器

車いす  
車いす付属品

スロープ

歩行器  
手すり

歩行補助杖

移動用リフト

徘徊感知器

介護保険対象外  
レンタル品

サイドレール・介助バー  
の取り付けについて

# レンタルシステムについて

選びやすく安心して借りられる。  
それが『安心のおせわ〜く』の  
レンタルシステムです。

## お申込みからお打合せまで。

ご利用商品が決まり、  
お申込みいただきますと、  
日時などのお打合せを  
させていただきます。

## レンタル終了後 お引き取り。

お申込みからお届け、  
お引き取りまで、  
スムーズに行っています。

## まずはお気軽に ご相談ください。

ベッドをはじめ、マットレスや  
車いすなど、介護に必要なものは、  
すべて揃っていますから、  
「安心のおせわ〜く」の営業所、あるいは  
取り扱い店にご連絡ください。  
はじめての介護でわからない点がある時は、  
経験豊かなスタッフが  
アドバイスいたします。

## ご利用商品をお届け。

ご自宅にお届けしたご利用商品は、  
すぐにご利用になれるよう  
組み立て、設置いたします。  
使用中にわからない点が出てきた時、  
また、介護や地域サービスなど、  
なんでも気軽にお尋ねください。

## 使用済みの用具は 点検・消毒・保管。

メンテナンスを徹底的に行い、  
保管庫で保管しますので  
安心です。

## Q&A

### 福祉用具のレンタルをはじめて使うのですが…

「安心のおせわ〜く」は、福祉用具の機能や使い方まで、ていねいに説明します。ご利用商品をご自宅までお届けします。そして、ご指定の場所に組み立て、設置して、すぐにご利用になれるようにします。お済みになりましたら、お引き取りにうかがいますので、はじめての人でも、とまどう事なく安心してご利用いただけます。

### レンタル料金は？

レンタルは一ヶ月単位のご利用となりますが、開始月と終了月については契約日・解約日によりレンタル料金が異なります。ただし、契約日と解約日が同月内の場合は一ヶ月分のレンタル料金となります。詳しくは契約時にご確認ください。

### レンタル契約が終了になった時は？

契約を終了される場合は、ご連絡くださるようお願いいたします。契約終了の手続きをいたします。

### 終了後のレンタル商品の引き取りは？

レンタル契約が終了しますとレンタル商品を引き取りにうかがいます。その際、日時、条件等前もってご都合を確認させていただきます。

### 個人情報の取扱いについて

個人情報の利用範囲は、お客様に開示した利用目的の範囲とし、目的外の利用は行わないものとします。また、個人情報保護法の重要性を認識し、ガイドライン等を考慮するとともに、個人情報を取扱うために関係諸法令を遵守します。

### ご使用中のご相談はお気軽にどうぞ！

使用方法、機能等に限らず、福祉用具に関するご質問や疑問点等がございましたら、お気軽にお尋ねください。

## INDEX

osework catalog vol.25

04



特殊寝台  
特殊寝台付属品

17



床ずれ防止用具  
体位変換器

24



車いす  
車いす付属品

50



スロープ

52



歩行器  
手すり

72



歩行補助杖

73



移動用リフト

77



徘徊感知器

79



介護保険対象外  
レンタル品

80



サイドレール・介助バー  
の取り付けについて



# 介護保険利用手続き

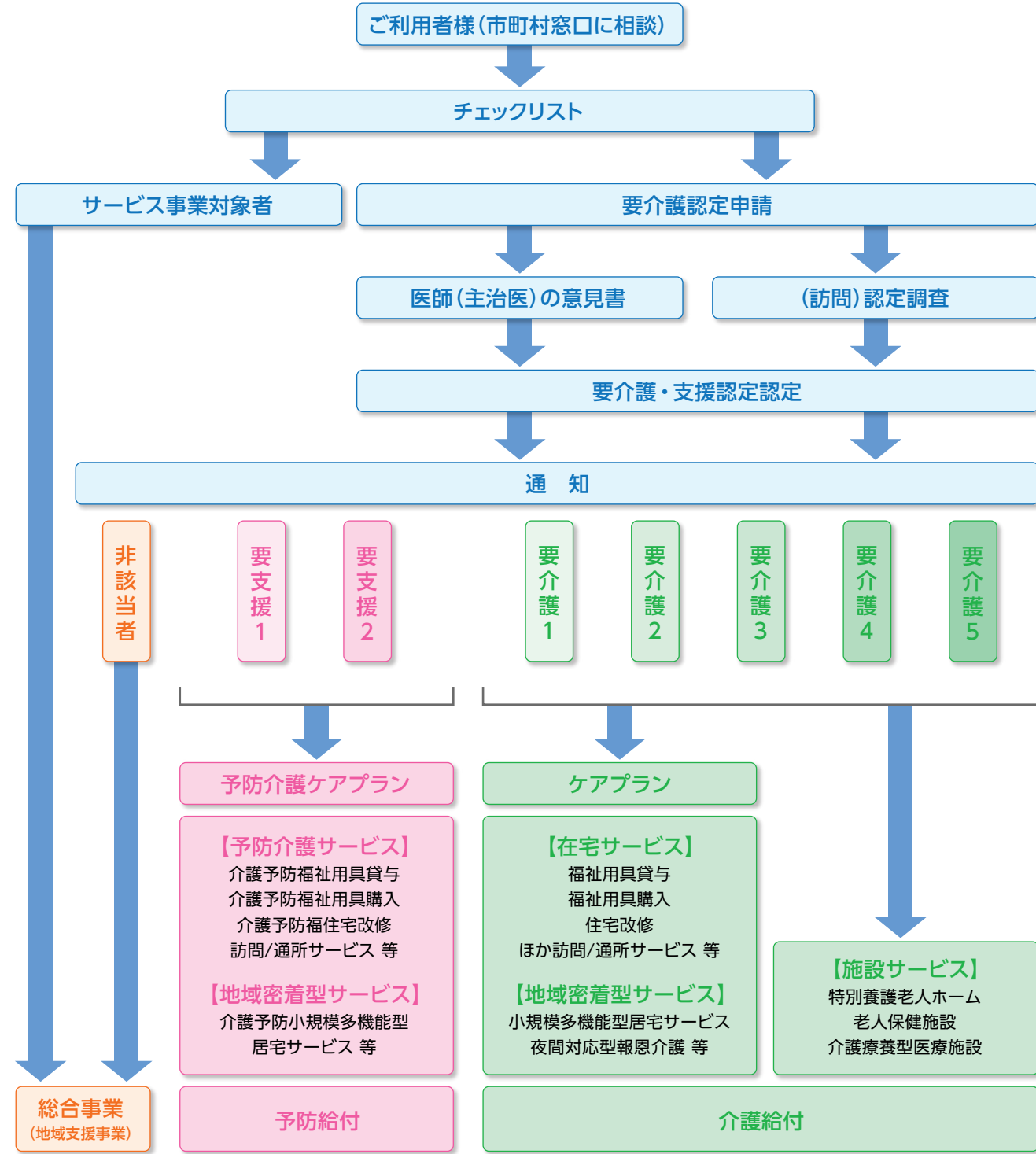

65歳以上の方は、市区町村(保険者)が実施する要介護認定において介護が必要と認定された場合、いつでもサービスを受けることができます。【第1号被保険者】

40歳から64歳までの人は、介護保険の対象となる特定疾病\*により介護が必要と認定された場合は、介護サービスを受けることができます。【第2号被保険者】

介護保険の予防給付(要支援の方に対するサービス)のうち介護予防訪問介護と介護予防通所介護が介護予防・日常生活支援総合事業(総合事業)に移行され、市町村の事業として実施されています。

\* ①がん(末期) ②関節リウマチ ③筋萎縮性側索硬化症(ALS) ④後縦靭帯骨化症 ⑤骨折を伴う骨粗しょう症 ⑥初老期における認知症(アルツハイマー病、脳血管性認知症等) ⑦進行性核上性麻痺、大脳皮質基底核変性症及びパーキンソン病 ⑧脊髄小脳変性症 ⑨脊柱管狭窄症 ⑩早老症(ウェルナー症候群等) ⑪多系統萎縮症(シャイ・ドレーガー症候群等) ⑫糖尿病性神経障害、糖尿病性腎症及び糖尿病性網膜症 ⑬脳血管疾患(脳出血、脳梗塞等) ⑭閉塞性動脈硬化症 ⑮慢性閉塞性肺疾患(肺気腫、慢性気管支炎等) ⑯両側の膝関節または股関節に著しい変形を伴う変形性関節症

# レンタル対象品目

| 種目             | 介護給付サービスコード | 適用(機能や構造)  |
|----------------|-------------|--|
| 車椅子            | 171001      | 自走用標準型車椅子、普通型電動車いす又は介助用標準型車いす、介助用電動車いすに限る  |
| 車椅子付属品         | 171002      | クッション、電動補助装置等であって、車いすと一体的に使用されるものに限る   |
| 特殊寝台           | 171003      | サイドレールが取り付けられているもの又は取り付け可能なものであって、次のいずれかの機能を有するもの<br>・背部若しくは脚部の傾斜角度を調節する機能を有するもの<br>・床の高さを無段階に調節する機能を有するもの                           |
| 特殊寝台寝台付属品      | 171004      | マットレス、サイドレール等であって、特殊寝台と一体的に使用されるものに限る  |
| 床ずれ防止用具        | 171005      | 次のいずれかに該当するもの<br>・エアーマットと送風装置又は空気圧調整装置からなるエアーマット<br>・水などによって減圧による体圧分散効果をもつ全身用のウォーターマット等  |
| 体位変換器          | 171006      | 空気パッド等を身体の下に挿入することにより要介護者等の体位を容易に変換できるもの(体位の保持のみを目的とするものを除く)   |
| 手すり            | 171007      | 取り付けに際した工事を伴わないものに限る   |
| スロープ           | 171008      | 段差解消のためのものであって、取り付けに際し工事を伴わないものに限る   |
| 歩行器            | 171009      | 歩行が困難な者の歩行機能を補う機能を有し、移動時に体重を支える構造を有するものであって、次のいずれかに該当するもの<br>・車輪を有するものにあつては、体の前及び左右を掴む把手等を有する<br>・四脚を有するものにあつては、上肢で保持して移動させることが可能なもの |
| 歩行補助杖          | 171010      | 松葉づえ、カナディアン・クラッチ、ロフストランド・クラッチ、プラットホームクラッチ又は多点杖に限る  |
| 認知症老人徘徊感知機器    | 171011      | 要介護者等が屋外へ出ようとしたとき等、センサーにより感知し、家族及び隣人へ通報するもの  |
| 移動用リフト(吊り具を除く) | 171012      | 床走行式、固定式又は据置式であり、身体を吊り上げ又は体重を支える構造を有するものであって、その構造により、自力で移動が困難な者の移動を補助する機能を有するもの(取り付けに住宅の改修を伴うものを除く)                                  |
| 自動排泄処理装置       | 171013      | 尿又は便が自動的に吸引されるものであり、かつ、尿や便の経路となる部分を分割することが可能な構造を有するものであって、居宅要介護者又はその介護を行う者が容易に使用できるもの  |

# サービス対象者

- ①手すり(工事を伴わないもの)
- ②スロープ(工事を伴わないもの)
- ③歩行器
- ④歩行補助杖
- ⑤車椅子
- ⑥車椅子付属品
- ⑦特殊寝台(ベッド)
- ⑧特殊寝台付属品
- ⑨床ずれ防止用具
- ⑩体位変換器
- ⑪認知症老人徘徊感知機器
- ⑫移動用リフト(釣り具部分を除く)
- ⑬自動排泄処理装置 ※尿のみを吸引するものは除く

要支援1・2、要介護\*

※要支援1・2、要介護1のかたは⑤～⑩の福祉用具について、利用の条件が決められています

要介護2・3

要介護4・5



特殊寝台  
特殊寝台付属品  
体位変換器  
床ずれ防止用具  
車いす  
車いす付属品  
スロープ  
歩行器  
手すり  
歩行補助杖  
移動用リフト  
徘徊感知器  
介護保険対象外  
レンタル品  
サイドレール・介助バーの取り付けについて

## 特殊寝台の機能



**背上げ機能**  
起き上がりや寝返りが  
しやすくなります。



**膝上げ機能**  
背上げ時に使用することで  
身体がずり落ちるのを防ぎます。  
下肢のむくみを解消します。



**高さ調節機能**  
高さを調整することで立ち座りの動作をしやすくします。  
車イスやポータブルトイレへの移乗がスムーズに行えます。  
体位変換、シーツ交換など介助者の動作負担を軽減します。



## ベッドの選び方

ベッド選びはとても重要です。  
適切なベッド選びは自立を支援し、介護の質を高めます。



**幅**  
について  
人が起き上がるためには、まず寝返りをうつ動作が必要です。  
そのためには、ベッド幅のゆとりも大切になってきます。  
寝返りがしやすく、動きやすいベッドを選びましょう。



**長さ**  
について  
幅だけでなく長さのゆとりも大切。  
標準サイズ・ショートサイズを体格や部屋の状況に  
合わせて選びます。



**高さ**  
について  
本人の足の裏全体がつく高さまで、  
床高が低くなるものを選びましょう。

## 特殊寝台付属品

介助バー

テーブル

マットレス



サイドレール

キャスター

## ご利用上の注意点

### 手足の挟み込みに注意

サイドレールなどのすき間に頭や手足が入り込み、挟み込んでしまう事故事例もあります。  
ベッドの背上げをする時、起き上がりや寝返りの際は、サイドレールなどに手や足が入り込んでいないか要注意です。

### ベッドの下に物は置かない

ベッドの周りは整理整頓しましょう。  
下に物を置いたままベッドの高さを下げると、下に置いたものを破損してしまったり、破損品による怪我にも繋がります。

### 手元スイッチ(リモコン)は外側に向ける

サイドレールや介助バー、ベッドのボードに手元スイッチ(リモコン)を掛ける際は必ず外側に向けましょう。  
寝返りをうった時などに体が手元スイッチのボタンを押してしまい、意図せずベッドが動いてしまう事例もあります。

### 設置位置の確認

それぞれのベッドの機能や動きに合わせたスペースを取りましょう。  
介助者が介助するスペースを確保することも重要です。

特殊寝台  
特殊寝台付属品  
床ずれ防止用具  
体位変換器  
車いす  
車いす付属品  
スロープ  
歩行器  
手すり  
歩行補助杖  
移動用リフト  
徘徊感知器  
介護保険対象外  
レンタル品  
サイドレール・介助バーの取り付けについて



特殊寝台  
特殊寝台付属品

体位変換器  
床ずれ防止用具

車いす  
車いす付属品

スロープ

歩行器  
手すり

歩行補助杖

移動用リフト

徘徊感知器

介護保険対象外  
レンタル品

サイドレール・介助バー  
の取り付けについて

あなたの暮らしに溶け込むNewフォーム

## NEW リライフネクスト



# RELIFE NEXT



### 高級感のある落ち着いたデザイン



立ちあがりしやすいオールインサイドフレーム

床からボトムまでの高さ  
**低床 20cm ~ 60cm**  
ベッドからの転落時のリスク回避と  
介護者の腰痛予防になります。

背部や腹部への圧が大幅に軽減された  
ストレッチラインモーション

### 3・2モーション[91cm幅]

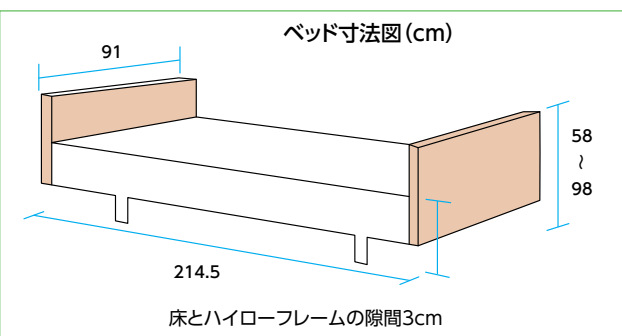

- サイズ/幅91(ホルダー使用時106)×長さ214.5×全高58~98cm
- 耐荷重/135kg
- 重量/3・2モーション 99kg

### リライフネクスト 3モーション

|          |          |      |      |
|----------|----------|------|------|
| マット幅     | 91cm幅    | ベッド長 | 標準   |
| 商品番号     | CXB-2309 |      |      |
| 月額レンタル価格 | ¥        | 円    |      |
| ご利用者様負担額 | 1割 ¥     | 2割 ¥ | 3割 ¥ |

TAIS 00496-000395  
メーカー名 ランダルコーポレーション

### リライフネクスト 2モーション

|          |          |      |      |
|----------|----------|------|------|
| マット幅     | 91cm幅    | ベッド長 | 標準   |
| 商品番号     | CXB-2209 |      |      |
| 月額レンタル価格 | ¥        | 円    |      |
| ご利用者様負担額 | 1割 ¥     | 2割 ¥ | 3割 ¥ |

TAIS 00496-000396  
メーカー名 ランダルコーポレーション

|                   |                             |                |        |
|-------------------|-----------------------------|----------------|--------|
| RelifeNext        | リライフネクスト 3モーション 91幅 標準木製ボード |                |        |
| <b>3モーション</b>     | 重量                          | 背上げ角度(2M・3M共通) | 脚上げ角度  |
| 商品番号 CXB-2309(3M) | 99kg                        | 0°~70°         | 0°~20° |

|                   |                             |                |        |
|-------------------|-----------------------------|----------------|--------|
| RelifeNext        | リライフネクスト 2モーション 91幅 標準木製ボード |                |        |
| <b>2モーション</b>     | 重量                          | 背上げ角度(2M・3M共通) | 脚上げ角度  |
| 商品番号 CXB-2209(2M) | 99kg                        | 0°~70°         | 0°~20° |



特殊寝台付属品

体位変換器

車いす付属品

スロープ

歩行器

歩行補助杖

移動用リフト

徘徊感知器

介護保険対象外レンタル品

サイドレール・介助パールの取り付けについて

## 標準機能

### オールインサイドフレーム

サイドフレームを頭側から脚側まで一直線で繋ぎ一体式にすることで、従来の介護ベッドとの違いを際立たせました。また、ご利用者様が立ち上がりの際にベッドサイドで足引きがしやすい形状とし、さらに、介護を行う際にも介助者が深く足を踏み込みやすくしています。



### eタッチホルダー 特許出願中

オールインサイドフレーム内に片側4ヶ所ベッド用の柵を差し込めるホルダーが収納されております。片手で軽く押すとホルダーが自動で開閉できるのが『eタッチホルダー』の特徴です。従来の収納式ホルダーより開閉しやすい仕様です。



### ストレッチラインモーション

従来のスウィングバック機能(腰の部分を後ろに引く構造)に加え、背が上がっていくと同時に背ボトムが上へ伸びる機構を採用致しました。このストレッチラインモーションを採用したことにより、今までより、背部への圧や腹部への圧が大幅に軽減されました。

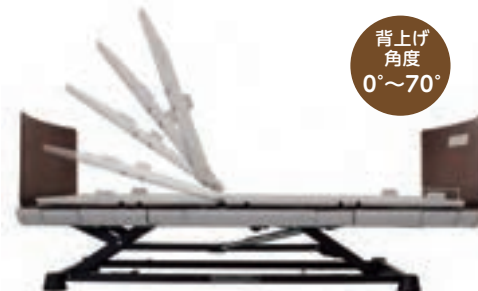

### 垂直昇降

ベッドの床高が高い位置でも縦揺れ、横揺れを少なくする為、新たなフレーム構造を採用しました。この新構造によりベッドが一番高い状態で介護をしても揺れが少ない安心設計です。



### スタイリッシュで機能的なデザイン

通気性に優れたボトム形状



スタイリッシュで滑り止めのついたベッド脚



### 使いやすい液晶手元スイッチ

ご利用者様も見やすいよう液晶モニターを採用しました。クリック感のある操作ボタンや音声ガイド付きの仕様となっています。更にご利用者様の状態や環境に応じられるようさまざまな設定機能も搭載しております。付属キーを使い、リモコン裏のダイヤル調整で解除・設定ロック・全ロックの3つを簡単に選択変更もできます。

|                                   |                                   |   |   |  |
|-----------------------------------|-----------------------------------|---|---|--|
| <br>あたま 38°<br>あし 16°<br>たかさ 22cm | <br>あたま 38°<br>あし 16°<br>たかさ 22cm | <br><b>はさみ込み注意</b><br>あたま 0°<br>あし 0°<br>たかさ 22cm | 動作ロック<br>動作ロックさせたい部位のボタンを押してください<br>あたま <input type="checkbox"/> ロック<br>あし <input type="checkbox"/> ロック<br>たかさ <input type="checkbox"/> ロック<br>決定ボタンで完了 | ポジションメモリー<br>各部のボタンを操作し記憶させたい角度・高さに調節してください<br>決定ボタンで完了<br>あたま 0°<br>あし 0°<br>たかさ 00cm |
|-----------------------------------|-----------------------------------|---|---|--|

#### ●音声設定機能(案内)

音声設定にて鳴動ON/OFFを切り替えます。

#### ●ポジションメモリー設定機能

ポジショニングメモリー設定にて、あたま あし たかさ各アクチュエーターのポジションを設定できます。

#### ●ケアモード設定機能

ケアモード操作中はロック設定や速度設定を無視し100%で操作に従い動作します。音声再生もしません。

#### ●高さ設定機能

通常の高さは20cm~60cm、高さ設定にてマットレスやキャスターを付けた高さに設定できます。

#### ●速さの設定機能

速さ設定にてアクチュエーター速度を「ぶつう」と「はやい」で切り替えます。

#### ●オートオフ時間設定機能

オートオフ時間設定にて、画面が自動的に消えるまでの時間を設定できます。

#### ●動作ロック設定機能

あたま あし たかさの動作を設定によりロックすることができます。



特殊寝台付属品

体位変換器

車いす付属品

スロープ

歩行器

歩行補助杖

移動用リフト

徘徊感知器

介護保険対象外レンタル品

サイドレール・介助パールの取り付けについて



特殊寝台  
特殊寝台付属品

体位変換器  
床ずれ防止用具

車いす  
車いす付属品

スロープ

歩行器  
手すり

歩行補助杖

移動用リフト

徘徊感知器

介護保険対象外  
レンタル品

サイドレール・介助バー  
の取り付けについて

従来より軽量化を図り、より使いやすく安心の設計。

## リバティーネオベッド



# Liberty NEO



脚パッド  
(標準装備)



### 3・2モーター [91cm幅]

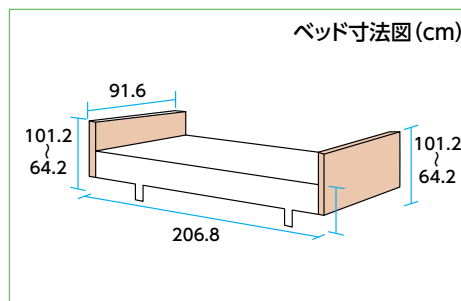

- サイズ/幅91.6(ホルダー使用時99.6)×長さ206.8×全高64.2~101.2cm
- 耐荷重/135kg
- 重量/2M 75.2kg・3M 77.2kg

### ▶リバティーネオベッド 3モーター

|          |           |      |    |
|----------|-----------|------|----|
| マット幅     | 91cm幅     | ベッド長 | 標準 |
| 商品番号     | CLBN-2309 |      |    |
| 月額レンタル価格 | ¥         | 円    |    |
| ご利用者様負担額 | 1割        | ¥    | 円  |
|          | 2割        | ¥    | 円  |
|          | 3割        | ¥    | 円  |

TAIS 00496-000309  
メーカー名 ランドルコーポレーション

### ▶リバティーネオベッド 2モーター

|          |           |      |    |
|----------|-----------|------|----|
| マット幅     | 91cm幅     | ベッド長 | 標準 |
| 商品番号     | CLBN-2209 |      |    |
| 月額レンタル価格 | ¥         | 円    |    |
| ご利用者様負担額 | 1割        | ¥    | 円  |
|          | 2割        | ¥    | 円  |
|          | 3割        | ¥    | 円  |

TAIS 00496-000308  
メーカー名 ランドルコーポレーション

床からボトムまでの高さ  
低床 **24.5cm ~ 61.5cm**  
ベッドからの転落時のリスク回避と  
介護者の腰痛予防になります。

### ヘッドフットボード(樹脂製)

伝え歩きしやすい形状で  
左右に手元スイッチも収納できます。



### 手元スイッチ

人間工学に基づいた  
使いやすい形状で  
耐水性(IPX6対応)。



### メッシュボトム

通気性に優れたメッシュボトムを採用しました。  
カビ等の発生を防止して快適に暮らせます。



### インサイドフレーム構造

ベースフレームが端部より内側になっている為、  
立ち上がりの際の足引きスペースが  
十分に確保できます。



### 回転収納式ホルダー

不要な時は収納する事ができます。  
突起部分がなくスムーズな立ち上がり  
ができます。



### 脚上げ・かかと上げ

脚上げ・かかと上げができます。  
ワンタッチで簡単に切り替えが  
できます。

特殊寝台  
特殊寝台付属品

体位変換器  
床ずれ防止用具

車いす  
車いす付属品

スロープ

歩行器  
手すり

歩行補助杖

移動用リフト

徘徊感知器

介護保険対象外  
レンタル品

サイドレール・介助バー  
の取り付けについて



特殊寝台付属品

体位変換器

車いす付属品

スロープ

歩行器

歩行補助杖

移動用リフト

徘徊感知器

介護保険対象外

サイドレール・介助バーの取り付けについて

## 「自立」・「安全」・「暮らし」を考えた リライフベッド

グッドデザイン賞を受賞



「リライフ」は、relife 安心 + life 生活 = 安心できる暮らしの造語です。

脚パッド  
(標準装備)

床からボトムまでの高さ

低床 **25cm**万一の転落でも低床25cmなら  
介護者のリスクを軽減します。

## リライフベッド 樹脂ボード

脚パッド  
(標準装備)

床からボトムまでの高さ

低床 **25cm**万一の転落でも低床25cmなら  
介護者のリスクを軽減します。

特殊寝台付属品

体位変換器

車いす付属品

スロープ

歩行器

歩行補助杖

移動用リフト

徘徊感知器

介護保険対象外

サイドレール・介助バーの取り付けについて

### 3・2モーター [91cm幅]

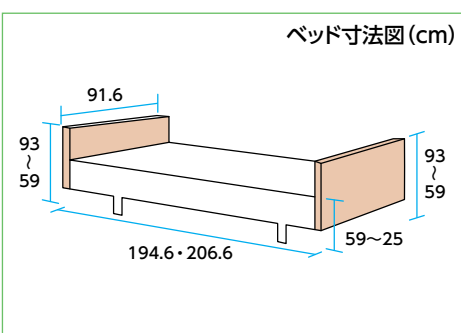
■サイズ/幅91.6(ホルダー使用時99.6)×  
長さ206.6(ショート194.6)×全高59~93cm  
■耐荷重/135kg

### ▶リライフベッド 3モーター

|          |          |      |         |
|----------|----------|------|---------|
| マット幅     | 91cm幅    | ベッド長 | 標準/ショート |
| 商品番号     | CLB-2309 |      |         |
| 月額レンタル価格 | ¥        | 円    |         |
| ご利用者様負担額 | 1割       | ¥    | 円       |
|          | 2割       | ¥    | 円       |
|          | 3割       | ¥    | 円       |

TAIS 00496-000270  
メーカー名 ランダルコーポレーション

### ▶リライフベッド 2モーター

|          |          |      |         |
|----------|----------|------|---------|
| マット幅     | 91cm幅    | ベッド長 | 標準/ショート |
| 商品番号     | CLB-2209 |      |         |
| 月額レンタル価格 | ¥        | 円    |         |
| ご利用者様負担額 | 1割       | ¥    | 円       |
|          | 2割       | ¥    | 円       |
|          | 3割       | ¥    | 円       |

TAIS 00496-000269  
メーカー名 ランダルコーポレーション

### 3・2モーター [100cm幅]

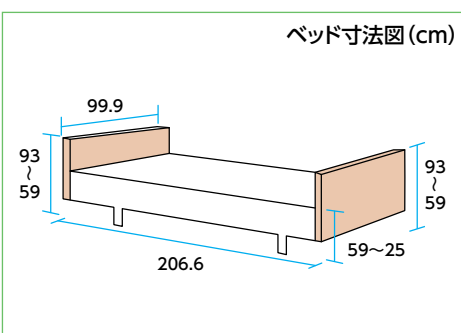
■サイズ/幅99.9(ホルダー使用時108.2)×  
長さ206.6×全高59~93cm  
■耐荷重/135kg

### ▶リライフベッド 3モーター

|          |          |      |    |
|----------|----------|------|----|
| マット幅     | 100cm幅   | ベッド長 | 標準 |
| 商品番号     | CLB-2300 |      |    |
| 月額レンタル価格 | ¥        | 円    |    |
| ご利用者様負担額 | 1割       | ¥    | 円  |
|          | 2割       | ¥    | 円  |
|          | 3割       | ¥    | 円  |

TAIS 00496-000288  
メーカー名 ランダルコーポレーション

### ▶リライフベッド 2モーター

|          |          |      |    |
|----------|----------|------|----|
| マット幅     | 100cm幅   | ベッド長 | 標準 |
| 商品番号     | CLB-2200 |      |    |
| 月額レンタル価格 | ¥        | 円    |    |
| ご利用者様負担額 | 1割       | ¥    | 円  |
|          | 2割       | ¥    | 円  |
|          | 3割       | ¥    | 円  |

TAIS 00496-000287  
メーカー名 ランダルコーポレーション

### 3・2モーター [91cm幅]

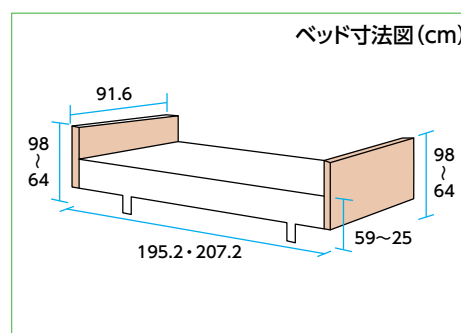
■サイズ/幅91.6(ホルダー使用時99.6)×  
長さ207.2(ショート195.2)×全高64~98cm  
■耐荷重/135kg

### ▶リライフベッド 3モーター(樹脂ボード)

|          |           |      |         |
|----------|-----------|------|---------|
| マット幅     | 91cm幅     | ベッド長 | 標準/ショート |
| 商品番号     | CLB-2309J |      |         |
| 月額レンタル価格 | ¥         | 円    |         |
| ご利用者様負担額 | 1割        | ¥    | 円       |
|          | 2割        | ¥    | 円       |
|          | 3割        | ¥    | 円       |

TAIS 00496-000294  
メーカー名 ランダルコーポレーション

### ▶リライフベッド 2モーター(樹脂ボード)

|          |           |      |         |
|----------|-----------|------|---------|
| マット幅     | 91cm幅     | ベッド長 | 標準/ショート |
| 商品番号     | CLB-2209J |      |         |
| 月額レンタル価格 | ¥         | 円    |         |
| ご利用者様負担額 | 1割        | ¥    | 円       |
|          | 2割        | ¥    | 円       |
|          | 3割        | ¥    | 円       |

TAIS 00496-000293  
メーカー名 ランダルコーポレーション

### ・スピード選択機能

「速め」「通常」「遅め」より動作のスピードが選択できます。

### ・角度保持制限機能 ※3モーターのみ

背上げと脚上げの角度が90度以下になると、腹部への過剰圧迫の原因となることがあるため、リライフベッドは内角角度が約100度を保つよう制限します。

### ・背上げソフトアップダウン機能

「背上げ開始時」と「下がりきる付近」でスピードが緩やかになります。

### ・誤操作防止オールロック機能

### ・ピッタリポジション記憶機能

### ・高さお知らせ機能(手元スイッチ)

### 高さお知らせ音

| 床高   | 鳴り方   |
|------|-------|
| 59cm | ♪ピッピッ |
| 32cm | ♪ピー   |
| 30cm | ♪ピッ   |
| 25cm | ♪ピッピッ |

※便利機能の設定方法については  
▶84ページへ





# 特殊寝台付属品

サービスコード：171004

介護保険対象レンタル品

特殊寝台  
特殊寝台付属品

体位変換器  
床ずれ防止用具

車いす  
車いす付属品

スロープ

歩行器  
手すり

歩行補助杖

移動用リフト

徘徊感知器

介護保険対象外  
レンタル品

サイドレール・介助バー  
の取り付けについて

## サイドレール／介助バー

立ち上がりしやすい。

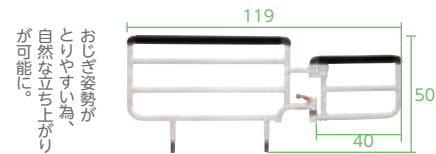

### うごけばーあ5

|          |                      |
|----------|----------------------|
| 商品番号     | CAC-070              |
| 月額レンタル価格 | ¥                    |
| ご利用者様負担額 | 1割 ¥<br>2割 ¥<br>3割 ¥ |
| TAIS     | 00496-000280         |

立った状態を保持しやすい。

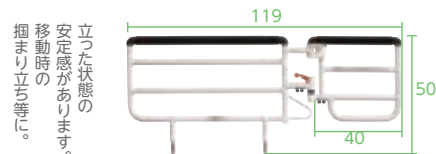

### うごけばーあ5 フラットタイプ

|          |                      |
|----------|----------------------|
| 商品番号     | CAC-080              |
| 月額レンタル価格 | ¥                    |
| ご利用者様負担額 | 1割 ¥<br>2割 ¥<br>3割 ¥ |
| TAIS     | 00496-000286         |

スイング無しの安定感。

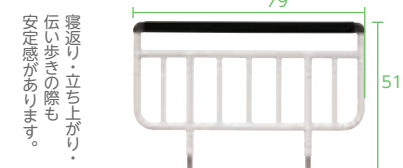

### サイドガード(1本)

|          |                      |
|----------|----------------------|
| 商品番号     | CAS-578W             |
| 月額レンタル価格 | ¥                    |
| ご利用者様負担額 | 1割 ¥<br>2割 ¥<br>3割 ¥ |
| TAIS     | 00496-000281         |

取り付けイメージ▶80ページ～83ページ

NEW

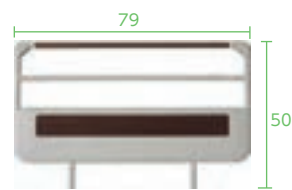

### XBさしこみサイドレール(1本)

|          |                      |
|----------|----------------------|
| 商品番号     | CAS-8078             |
| 月額レンタル価格 | ¥                    |
| ご利用者様負担額 | 1割 ¥<br>2割 ¥<br>3割 ¥ |
| TAIS     | 00496-000403         |

NEW



### サイドレールA(2本1組)

|          |                      |
|----------|----------------------|
| 商品番号     | CAS-198W             |
| 月額レンタル価格 | ¥                    |
| ご利用者様負担額 | 1割 ¥<br>2割 ¥<br>3割 ¥ |
| TAIS     | 00496-000324         |

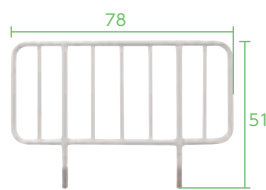

### さしこみサイドレール(1本)

|          |                      |
|----------|----------------------|
| 商品番号     | CAS-178W             |
| 月額レンタル価格 | ¥                    |
| ご利用者様負担額 | 1割 ¥<br>2割 ¥<br>3割 ¥ |
| TAIS     | 00496-000285         |

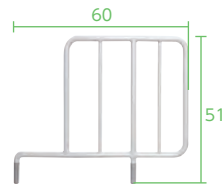

### サイドレールS(1本)

|          |                      |
|----------|----------------------|
| 商品番号     | CAS-143W             |
| 月額レンタル価格 | ¥                    |
| ご利用者様負担額 | 1割 ¥<br>2割 ¥<br>3割 ¥ |
| TAIS     | 00496-000282         |

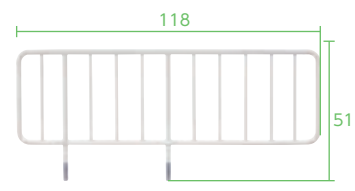

### サイドレールロング(1本)

|               |                      |
|---------------|----------------------|
| 商品番号          | CAS-1180             |
| 月額レンタル価格      | ¥                    |
| ご利用者様負担額      | 1割 ¥<br>2割 ¥<br>3割 ¥ |
| TAIS          | 00496-000138         |
| ※単品での使用はできません |                      |

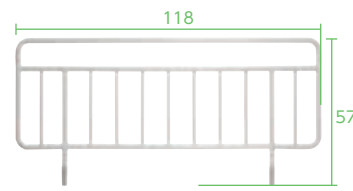

### サイドレール800(1本)

|          |                      |
|----------|----------------------|
| 商品番号     | CAS-800W             |
| 月額レンタル価格 | ¥                    |
| ご利用者様負担額 | 1割 ¥<br>2割 ¥<br>3割 ¥ |
| TAIS     | 00496-000283         |

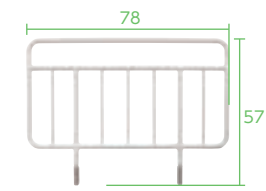

### さしこみサイドレール ハイタイプ(2本1組)

|          |                      |
|----------|----------------------|
| 商品番号     | CAS-478W             |
| 月額レンタル価格 | ¥                    |
| ご利用者様負担額 | 1割 ¥<br>2割 ¥<br>3割 ¥ |
| TAIS     | 00496-000279         |

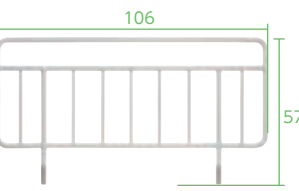

### サイドレール680(1本)

|                |                      |
|----------------|----------------------|
| 商品番号           | CAS-680W             |
| 月額レンタル価格       | ¥                    |
| ご利用者様負担額       | 1割 ¥<br>2割 ¥<br>3割 ¥ |
| TAIS           | 00496-000284         |
| ※リライフショートベッド専用 |                      |

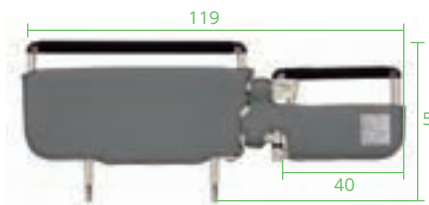

### うごけばーあ5 カバー付き

|          |                      |
|----------|----------------------|
| 商品番号     | CAC-070WC            |
| 月額レンタル価格 | ¥                    |
| ご利用者様負担額 | 1割 ¥<br>2割 ¥<br>3割 ¥ |
| TAIS     | 00496-000310         |

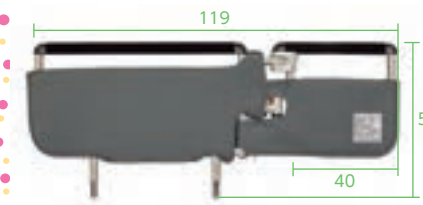

### うごけばーあ5 フラットタイプ カバー付き

|          |                      |
|----------|----------------------|
| 商品番号     | CAC-080WC            |
| 月額レンタル価格 | ¥                    |
| ご利用者様負担額 | 1割 ¥<br>2割 ¥<br>3割 ¥ |
| TAIS     | 00496-000311         |



### カバー付サイドレール(1本)

|          |                      |
|----------|----------------------|
| 商品番号     | CAS-178WC            |
| 月額レンタル価格 | ¥                    |
| ご利用者様負担額 | 1割 ¥<br>2割 ¥<br>3割 ¥ |
| TAIS     | 00496-000292         |

## テーブル

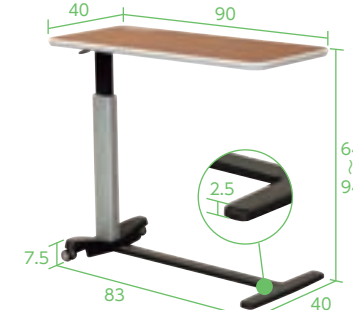

### ベッドサイドテーブル(シリンダー式)

|          |                      |
|----------|----------------------|
| 商品番号     | CA-3630              |
| 月額レンタル価格 | ¥                    |
| ご利用者様負担額 | 1割 ¥<br>2割 ¥<br>3割 ¥ |
| TAIS     | 00496-000295         |

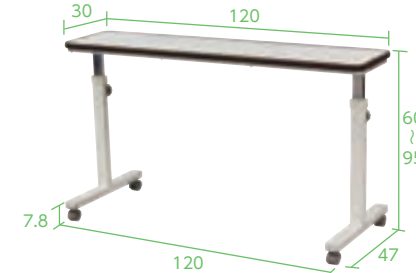

### オーバーベッドテーブル 数量限定

|             |                      |
|-------------|----------------------|
| 商品番号        | CA-3920              |
| 月額レンタル価格    | ¥                    |
| ご利用者様負担額    | 1割 ¥<br>2割 ¥<br>3割 ¥ |
| TAIS        | 00496-000149         |
| ※マット幅91cm専用 |                      |



### テーブルボード 数量限定

|          |   |
|----------|---|
| 商品番号     | CAT-019(91cm幅用)<br>CAT-010(100cm幅用)           |
| 月額レンタル価格 | ¥   |
| ご利用者様負担額 | 1割 ¥<br>2割 ¥<br>3割 ¥                          |
| TAIS     | 00496-000146(91cm幅用)<br>00496-000145(100cm幅用) |

## 4輪ダブルロックキャスター



### XB四輪ダブルロックφ100キャスター

|  |                      |
|--|----------------------|
| 商品番号   | CA-0922:φ100         |
| 月額レンタル価格                                     | ¥                    |
| ご利用者様負担額                                     | 1割 ¥<br>2割 ¥<br>3割 ¥ |
| TAIS   | 00496-000400         |
| ※キャスター装着時、床高30cmとなります。<br>※床とハイローフレームの隙間13cm |                      |



### XB四輪ダブルロックφ75キャスター

|  |                      |
|--|----------------------|
| 商品番号   | CA-0923:φ75          |
| 月額レンタル価格   | ¥                    |
| ご利用者様負担額   | 1割 ¥<br>2割 ¥<br>3割 ¥ |
| TAIS   | 00496-000401         |
| ※キャスター装着時、床高27.5cmとなります。<br>※床とハイローフレームの隙間10.5cm |                      |



### XB延長脚

|   |              |
|---|--------------|
| 商品番号  | CA-0924      |
| リライフネクスト用                                   |              |
| TAIS  | 00496-000402 |
| ※キャスター装着時、床高25cmとなります。<br>※床とハイローフレームの隙間8cm |              |

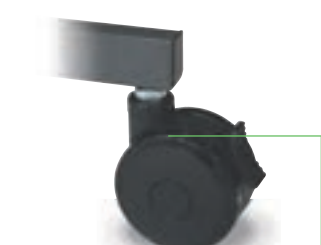

### リライフベッド専用キャスター

|                        |                      |
|------------------------|----------------------|
| 商品番号                   | CA-0920:φ100         |
| 月額レンタル価格               | ¥                    |
| ご利用者様負担額               | 1割 ¥<br>2割 ¥<br>3割 ¥ |
| TAIS                   | 00496-000272         |
| ※キャスター装着時、床高30cmとなります。 |                      |



### リライフ・リパティーネオベッド共用キャスター

|  |                      |
|--|----------------------|
| 商品番号   | CA-0921:φ75          |
| 月額レンタル価格   | ¥                    |
| ご利用者様負担額   | 1割 ¥<br>2割 ¥<br>3割 ¥ |
| TAIS   | 00496-000271         |
| ※キャスター装着時、床高26.8cm(リライフ)、<br>26.3cm(リパティーネオ)となります。 |                      |

▶レンタル料金：1ヶ月あたりのメーカー希望レンタル価格。 ▶罫マークは非課税対象商品。 ▶カタログ掲載品と若干異なる商品をお届けする場合がございます。



# 特殊寝台

サービスコード：171003

介護保険対象レンタル品



サービスコード：171004

介護保険対象レンタル品

特殊寝台付属品

体位変換器

車いす付属品

スロープ

歩行器

歩行補助杖

移動用リフト

徘徊感知器

介護保険対象外

サイドレール・介助バーの取り付けについて

## フロアーベッド

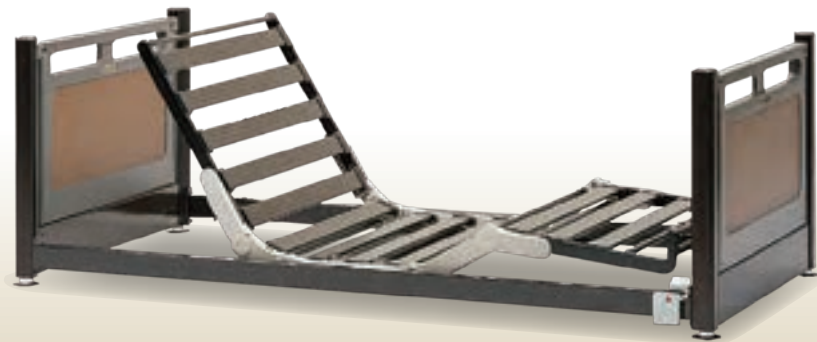

床からボトムまでの高さ  
11~24~61cm  
床上24cmで安全停止!

ボトムの高さを24cmから超低床の11cmまで下げるには、足元側にある安全スイッチを操作。目視による安全確認をしながらベッドを下げ、挟み込みを予防します。  
※ボトム高24cmの時のフレーム下部と床のすき間は18cm

### 3・2モーター[91cm幅]

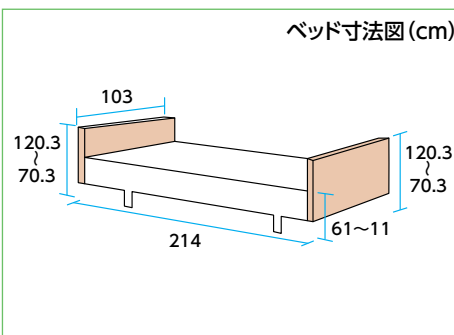

■サイズ/幅103×長さ214×全高120.3~70.3cm

### ▶フロアーベッド 3モーター

|          |              |      |    |
|----------|--------------|------|----|
| マット幅     | 91cm幅        | ベッド長 | 標準 |
| 商品番号     | CWF-2309     |      |    |
| 月額レンタル価格 | ¥            |      |    |
| ご利用者様負担額 | 1割           | 2割   | 3割 |
|          | ¥            | ¥    | ¥  |
| TAIS     | 00200-000537 |      |    |
| メーカー名    | フランスベッド      |      |    |

### ▶フロアーベッド 2モーター

|          |              |      |    |
|----------|--------------|------|----|
| マット幅     | 91cm幅        | ベッド長 | 標準 |
| 商品番号     | CWF-2209     |      |    |
| 月額レンタル価格 | ¥            |      |    |
| ご利用者様負担額 | 1割           | 2割   | 3割 |
|          | ¥            | ¥    | ¥  |
| TAIS     | 00200-000581 |      |    |
| メーカー名    | フランスベッド      |      |    |

## 特殊寝台付属品

サービスコード：171004

介護保険対象レンタル品

### フロアーベッド専用 マットレス/サイドレール



▶サイドレール SR-100JJ (2本1組)

|          |                      |
|----------|----------------------|
| 商品番号     | CWF-S100J            |
| 月額レンタル価格 | ¥                    |
| ご利用者様負担額 | 1割 ¥<br>2割 ¥<br>3割 ¥ |
| TAIS     | 00200-000171         |
| メーカー名    | フランスベッド              |

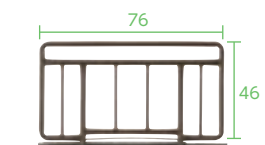

▶サイドレール SR-300JJ (2本1組)

|          |                      |
|----------|----------------------|
| 商品番号     | CWF-S300J            |
| 月額レンタル価格 | ¥                    |
| ご利用者様負担額 | 1割 ¥<br>2割 ¥<br>3割 ¥ |
| TAIS     | 00200-000172         |
| メーカー名    | フランスベッド              |



▶サイドレール SR-106JJ (2本1組)

|          |                      |
|----------|----------------------|
| 商品番号     | CWF-S106J            |
| 月額レンタル価格 | ¥                    |
| ご利用者様負担額 | 1割 ¥<br>2割 ¥<br>3割 ¥ |
| TAIS     | 00200-000175         |
| メーカー名    | フランスベッド              |



▶ベッド用グリップ GR-510 (1本)

|          |                      |
|----------|----------------------|
| 商品番号     | CWF-GR510            |
| 月額レンタル価格 | ¥                    |
| ご利用者様負担額 | 1割 ¥<br>2割 ¥<br>3割 ¥ |
| TAIS     | 00200-000428         |
| メーカー名    | フランスベッド              |

### ▶SM-28N 高弾性ウレタン

|          |                      |      |    |
|----------|----------------------|------|----|
| 商品番号     | CWF-0028             |      |    |
| マット幅     | 91cm幅                | ベッド長 | 標準 |
| 月額レンタル価格 | ¥                    |      |    |
| ご利用者様負担額 | 1割 ¥<br>2割 ¥<br>3割 ¥ |      |    |
| TAIS     | 00200-000360         |      |    |
| メーカー名    | フランスベッド              |      |    |

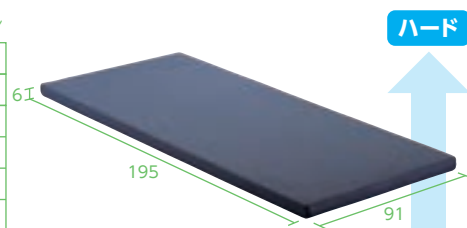

### ▶RC-90 高通気

|          |                      |      |    |
|----------|----------------------|------|----|
| 商品番号     | CWF-0090             |      |    |
| マット幅     | 91cm幅                | ベッド長 | 標準 |
| 月額レンタル価格 | ¥                    |      |    |
| ご利用者様負担額 | 1割 ¥<br>2割 ¥<br>3割 ¥ |      |    |
| TAIS     | 00200-000524         |      |    |
| メーカー名    | フランスベッド              |      |    |

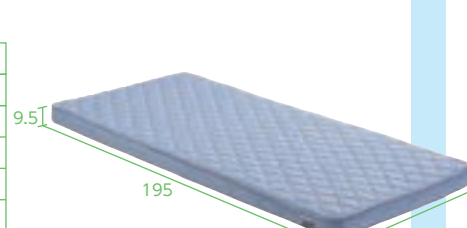

### ▶FK-95 ウレタン

|          |                      |      |    |
|----------|----------------------|------|----|
| 商品番号     | CWF-0095             |      |    |
| マット幅     | 91cm幅                | ベッド長 | 標準 |
| 月額レンタル価格 | ¥                    |      |    |
| ご利用者様負担額 | 1割 ¥<br>2割 ¥<br>3割 ¥ |      |    |
| TAIS     | 00200-000495         |      |    |
| メーカー名    | フランスベッド              |      |    |

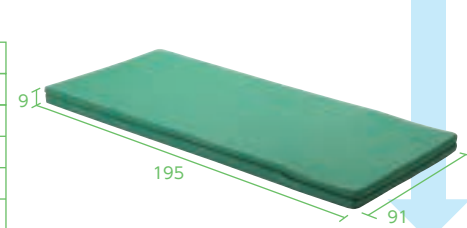

# スタンダードリバーシブルマットレス SRM

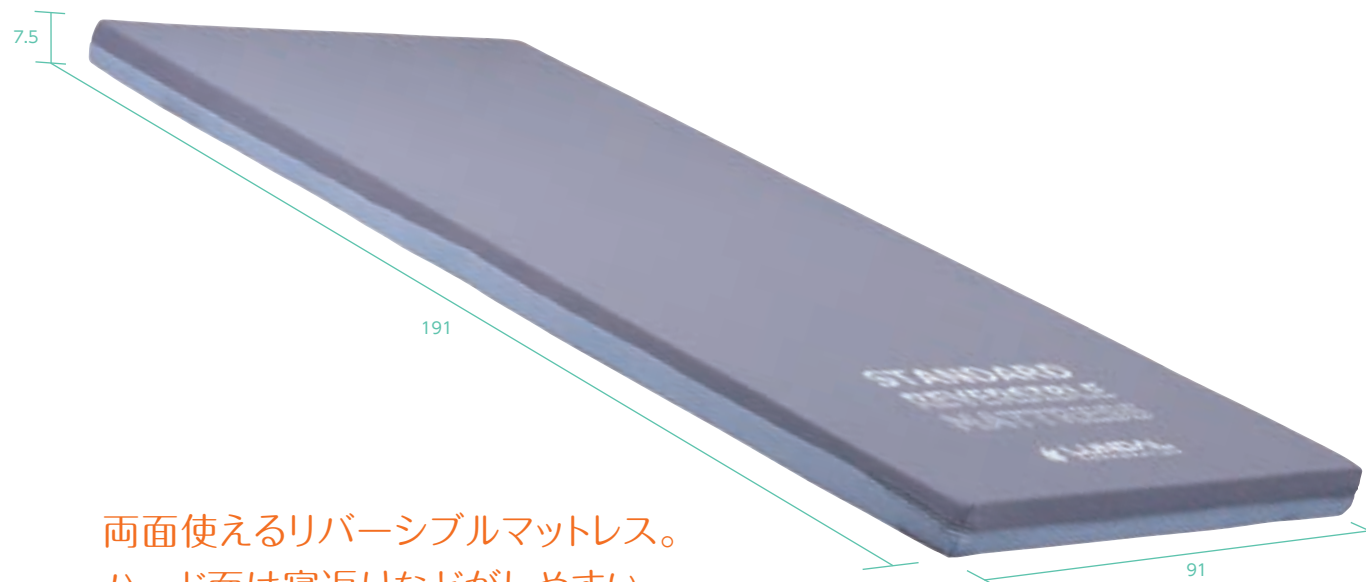

両面使えるリバーシブルマットレス。ハード面は寝返りなどがしやすいほどよい硬さです。ソフト面は気持ち良い寝心地を感じさせます。

ソフト面



ハード面



### ▶スタンダードリバーシブルマットレス

|          |              |      |    |    |       |
|----------|--------------|------|----|----|-------|
| マット幅     | 91cm幅        | ベッド長 | 標準 | 重量 | 4.9kg |
| 商品番号     | CSM-3918SR   |      |    |    |       |
| 月額レンタル価格 | ¥            |      |    |    |       |
| ご利用者様負担額 | 1割           | 2割   | 3割 |    |       |
|          | ¥            | ¥    | ¥  |    |       |
| TAIS     | 00496-000394 |      |    |    |       |
| メーカー名    | ランダルコーポレーション |      |    |    |       |

### 3層構造

7.5cmという厚さで3層構造を実現しました。底付き感をまったく感じさせずベッドのボトムモーションに合わせやすい構造となっています。



# 特殊寝台付属品

サービスコード：171004

介護保険対象レンタル品

特殊寝台  
体位変換器  
車いす  
スロープ  
歩行器  
歩行補助杖  
移動用リフト  
徘徊感知器  
介護保険対象外  
の取り付けについて

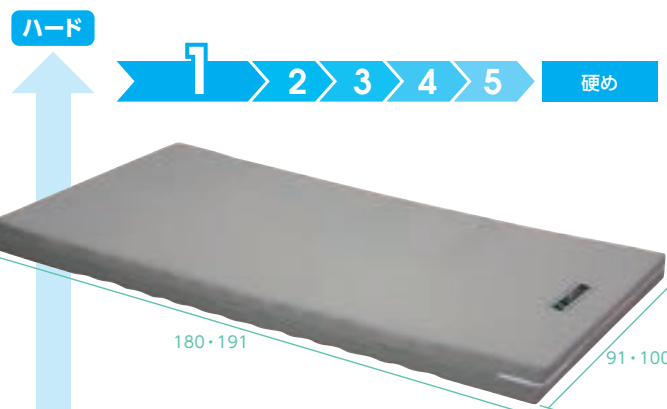

通気性に優れているスタンダードモデル

### ▶スーパーユニファーマットレス

| 商品番号       | 月額レンタル価格  | ご利用者様負担額                              |      |      |
|------------|-----------|---------------------------------------|------|------|
| CRM-3918G  | ¥         | 1割 ¥                                  | 2割 ¥ | 3割 ¥ |
| マット幅 91cm  | ベッド長 標準   | TAIS 00496-000274                     |      |      |
| CRM-3988G  | ¥         | 1割 ¥                                  | 2割 ¥ | 3割 ¥ |
| マット幅 91cm  | ベッド長 ショート | TAIS 00496-000275                     |      |      |
| CRM-3018G  | ¥         | 1割 ¥                                  | 2割 ¥ | 3割 ¥ |
| マット幅 100cm | ベッド長 標準   | TAIS 00496-000289 <b>100cm幅のみ数量限定</b> |      |      |

メーカー名 ランダルコーポレーション

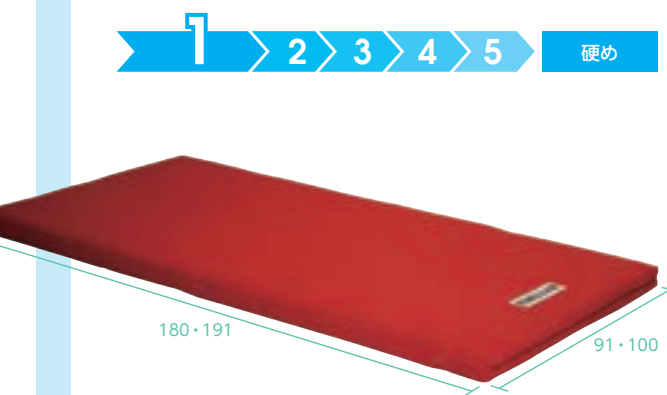

マット表面フラットタイプのかためマットレス

### ▶スタンダードEマットレス **数量限定**

| 商品番号       | 月額レンタル価格  | ご利用者様負担額          |      |      |
|------------|-----------|-------------------|------|------|
| CSM-3918   | ¥         | 1割 ¥              | 2割 ¥ | 3割 ¥ |
| マット幅 91cm  | ベッド長 標準   | TAIS 00496-000313 |      |      |
| CSM-3978   | ¥         | 1割 ¥              | 2割 ¥ | 3割 ¥ |
| マット幅 91cm  | ベッド長 ショート | TAIS 00496-000314 |      |      |
| CSM-3018   | ¥         | 1割 ¥              | 2割 ¥ | 3割 ¥ |
| マット幅 100cm | ベッド長 標準   | TAIS 00496-000316 |      |      |

メーカー名 ランダルコーポレーション

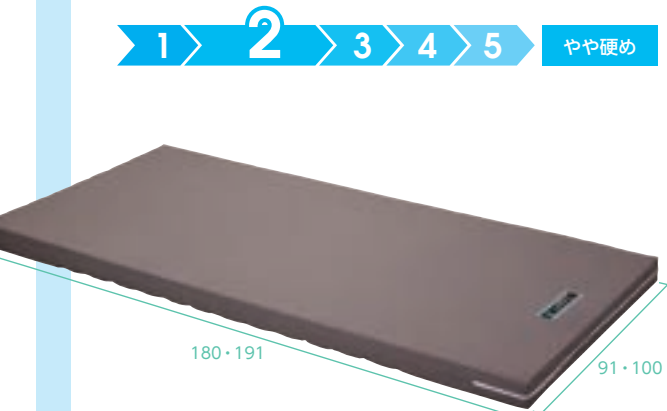

端部が硬くなっているので足を降ろして座った時の姿勢が安定します  
多重構造によりクッション性アップ

### ▶ソフトユニファーマットレス **数量限定**

| 商品番号       | 月額レンタル価格  | ご利用者様負担額          |      |      |
|------------|-----------|-------------------|------|------|
| CAM-3918V  | ¥         | 1割 ¥              | 2割 ¥ | 3割 ¥ |
| マット幅 91cm  | ベッド長 標準   | TAIS 00496-000277 |      |      |
| CAM-3988V  | ¥         | 1割 ¥              | 2割 ¥ | 3割 ¥ |
| マット幅 91cm  | ベッド長 ショート | TAIS 00496-000276 |      |      |
| CAM-3018V  | ¥         | 1割 ¥              | 2割 ¥ | 3割 ¥ |
| マット幅 100cm | ベッド長 標準   | TAIS 00496-000290 |      |      |

メーカー名 ランダルコーポレーション

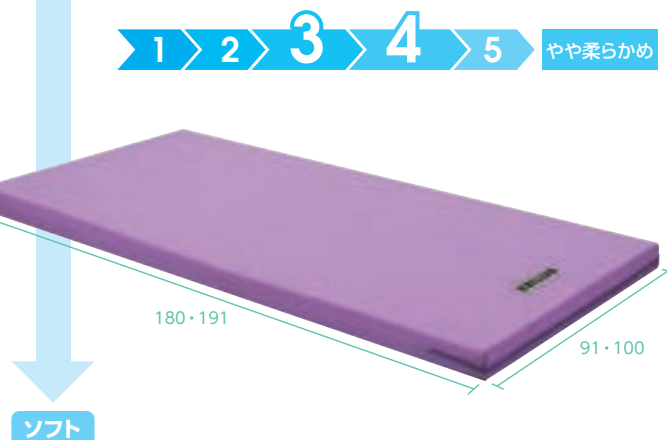

マット表面フラット やや柔らかめのタイプ

### ▶スタンダードRマットレス

| 商品番号       | 月額レンタル価格  | ご利用者様負担額          |      |      |
|------------|-----------|-------------------|------|------|
| CSM-3918R  | ¥         | 1割 ¥              | 2割 ¥ | 3割 ¥ |
| マット幅 91cm  | ベッド長 標準   | TAIS 00496-000339 |      |      |
| CSM-3988R  | ¥         | 1割 ¥              | 2割 ¥ | 3割 ¥ |
| マット幅 91cm  | ベッド長 ショート | TAIS 00496-000340 |      |      |
| CSM-3018R  | ¥         | 1割 ¥              | 2割 ¥ | 3割 ¥ |
| マット幅 100cm | ベッド長 標準   | TAIS 00496-000341 |      |      |

メーカー名 ランダルコーポレーション

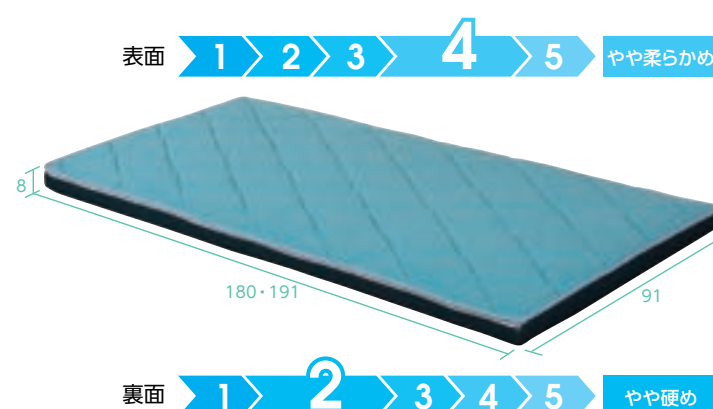

快適な寝心地の選択と状態変化に合わせた幅広いシーンで使用できるリバーシブルマットレス

### ▶2WAY FIT リバーシブルマットレス **数量限定**

| 商品番号       | 月額レンタル価格  | ご利用者様負担額          |      |      |
|------------|-----------|-------------------|------|------|
| CAM-3918WF | ¥         | 1割 ¥              | 2割 ¥ | 3割 ¥ |
| マット幅 91cm  | ベッド長 標準   | TAIS 00496-000318 |      |      |
| CAM-3988WF | ¥         | 1割 ¥              | 2割 ¥ | 3割 ¥ |
| マット幅 91cm  | ベッド長 ショート | TAIS 00496-000319 |      |      |

メーカー名 ランダルコーポレーション



柔らかさと硬さのベストバランスで、動きやすさと快適な眠り、両方を提供します。

### ▶アルファプラすくっとRe 通気

| 商品番号      | 月額レンタル価格  | ご利用者様負担額          |      |      |
|-----------|-----------|-------------------|------|------|
| CA-3278   | ¥         | 1割 ¥              | 2割 ¥ | 3割 ¥ |
| マット幅 91cm | ベッド長 標準   | TAIS 00563-000108 |      |      |
| CA-3279   | ¥         | 1割 ¥              | 2割 ¥ | 3割 ¥ |
| マット幅 91cm | ベッド長 ショート | TAIS 00563-000109 |      |      |

メーカー名 タイカ

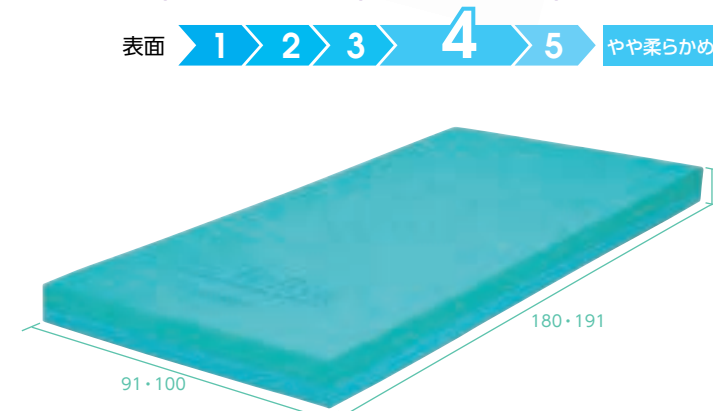

リバーシブル&3分割構造で質感が選べる体圧分散式標準マットレス

### ▶テルサ防水タイプ

| 商品番号       | 月額レンタル価格  | ご利用者様負担額                           |      |      |
|------------|-----------|------------------------------------|------|------|
| CA-3060    | ¥         | 1割 ¥                               | 2割 ¥ | 3割 ¥ |
| マット幅 91cm  | ベッド長 標準   | TAIS 00054-000204 メーカー品番 MTL51291  |      |      |
| CA-3061    | ¥         | 1割 ¥                               | 2割 ¥ | 3割 ¥ |
| マット幅 91cm  | ベッド長 ショート | TAIS 00054-000207 メーカー品番 MTL51291S |      |      |
| CA-3062    | ¥         | 1割 ¥                               | 2割 ¥ | 3割 ¥ |
| マット幅 100cm | ベッド長 標準   | TAIS 00054-000205 メーカー品番 MTL512100 |      |      |

メーカー名 モルテン

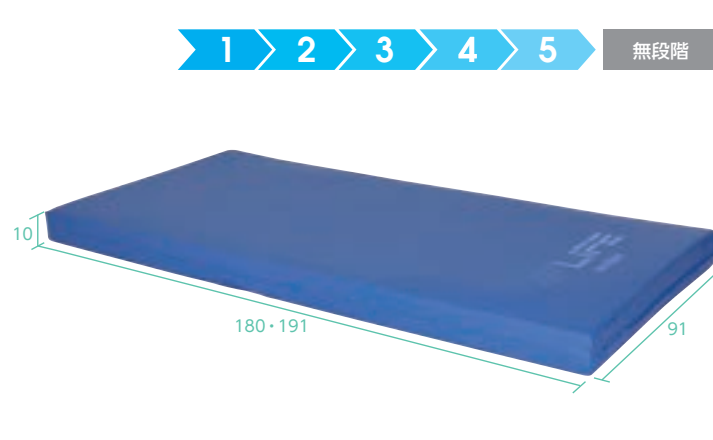

様々な状態の利用者様へ自立支援と親しみのある寝心地を提供。「かたさ調整式」ベースマットレス

### ▶ライフ防水マットレス **数量限定**

| 商品番号      | 月額レンタル価格  | ご利用者様負担額                           |      |      |
|-----------|-----------|------------------------------------|------|------|
| CA-3250   | ¥         | 1割 ¥                               | 2割 ¥ | 3割 ¥ |
| マット幅 91cm | ベッド長 標準   | TAIS 00054-000161 メーカー品番 MLF91DBL  |      |      |
| CA-3251   | ¥         | 1割 ¥                               | 2割 ¥ | 3割 ¥ |
| マット幅 91cm | ベッド長 ショート | TAIS 00054-000161 メーカー品番 MLF91SDBL |      |      |

メーカー名 モルテン

特殊寝台  
体位変換器  
車いす  
スロープ  
歩行器  
歩行補助杖  
移動用リフト  
徘徊感知器  
介護保険対象外  
の取り付けについて



特殊寝台付属品

床ずれ防止用具

車いす付属品

スロープ

歩行器

歩行補助杖

移動用リフト

徘徊感知器

介護保険対象外

サイドレール・介助バーの取り付けについて

## ウェルピーHC

目的に合わせて使い分けられる・優しく体位変換できる  
ポジショニング・クッション

身体になじませる

差し込みやすい

### マットレスだけでは対策できない床ずれリスクに対応します。

関節拘縮や円背の方の場合、マットレスとの接触面積が小さく、自分の体重が局所集中してしまいます。その為、マットレスを使用するだけでは十分な体圧分散ができず、床ずれになる危険は高いままです。ポジショニングを行えば、マットレスとの接触面積が増え、十分な体圧分散が可能になります。



#### ▶ウェルピーHC ジャンボ

|              |               |
|--------------|---------------|
| 商品番号 CZ-0162 | サイズ 幅73×長73cm |
| 月額レンタル価格 ￥   |               |
| ご利用者様負担額     | 1割 ￥          |
|              | 2割 ￥          |
|              | 3割 ￥          |

TAIS 00563-000073 メーカー タイカ メーカー品番 PC-HC-J1

- 頭部から背中まで包み込むように支えられる大きなサイズ
- 上体に拘縮や円背がある方の上体のポジショニングに



#### ▶ウェルピーHC ウェーブロング

|              |               |
|--------------|---------------|
| 商品番号 CZ-0165 | サイズ 幅75×長80cm |
| 月額レンタル価格 ￥   |               |
| ご利用者様負担額     | 1割 ￥          |
|              | 2割 ￥          |
|              | 3割 ￥          |

TAIS 00563-000081 メーカー タイカ メーカー品番 PC-HC-W2

- ウェーブ同様、膝関節に拘縮がある方のポジショニングに

#### ▶ウェルピーHC ピロー

|              |               |
|--------------|---------------|
| 商品番号 CZ-0163 | サイズ 幅30×長80cm |
| 月額レンタル価格 ￥   |               |
| ご利用者様負担額     | 1割 ￥          |
|              | 2割 ￥          |
|              | 3割 ￥          |

TAIS 00563-000080 メーカー タイカ メーカー品番 PC-HC-P1

- 身体のラインに合わせてやすい長方形の大きなサイズ
- 側臥位時のポジショニングや、下肢拘縮がある方のポジショニングに



#### ▶ウェルピーHC ブーメラン(大)

|              |               |
|--------------|---------------|
| 商品番号 CZ-0166 | サイズ 幅50×長90cm |
| 月額レンタル価格 ￥   |               |
| ご利用者様負担額     | 1割 ￥          |
|              | 2割 ￥          |
|              | 3割 ￥          |

TAIS 00563-000074 メーカー タイカ メーカー品番 PC-HC-B1

- カーブしているので、腕やひじなど可動する部位にフィットします。
- 仰臥位で頭部と肩甲帯が支えられます。
- 色々なポジショニングに使える便利なクッションです。

#### ▶ウェルピーHC ウェーブ

|              |               |
|--------------|---------------|
| 商品番号 CZ-0164 | サイズ 幅75×長65cm |
| 月額レンタル価格 ￥   |               |
| ご利用者様負担額     | 1割 ￥          |
|              | 2割 ￥          |
|              | 3割 ￥          |

TAIS 00563-000076 メーカー タイカ メーカー品番 PC-HC-W1

- ステッチ部分で脚のような丸い箇所を包み込みます
- 膝関節に拘縮がある方のポジショニングに



#### ▶ウェルピーHC ブーメラン(小)

|              |               |
|--------------|---------------|
| 商品番号 CZ-0167 | サイズ 幅44×長74cm |
| 月額レンタル価格 ￥   |               |
| ご利用者様負担額     | 1割 ￥          |
|              | 2割 ￥          |
|              | 3割 ￥          |

TAIS 00563-000075 メーカー タイカ メーカー品番 PC-HC-B2

## ウェルピーHC ポジショニング例



使用：ジャンボ

使用：ピロー  
ブーメラン(大)使用：ウェーブ  
ブーメラン(小)

使用：ブーメラン(小)

15分毎に小さな体位変換を自動で繰り返す「スモールチェンジ機能」搭載

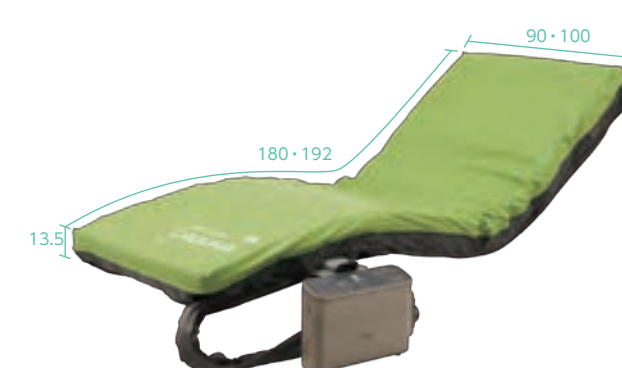

| ▶ラグーナ      |           |                   |               |    |
|------------|-----------|-------------------|---------------|----|
| 商品番号       | 月額レンタル価格  | ご利用者様負担額          |               |    |
| CA-3470    | ¥         | 1割                | 2割            | 3割 |
| マット幅 90cm  | ベッド長 標準   | TAIS 00206-000103 | メーカー品番 CR-703 |    |
| CA-3471    | ¥         | 1割                | 2割            | 3割 |
| マット幅 90cm  | ベッド長 ショート | TAIS 00206-000105 | メーカー品番 CR-707 |    |
| CA-3472    | ¥         | 1割                | 2割            | 3割 |
| マット幅 100cm | ベッド長 標準   | TAIS 00206-000106 | メーカー品番 CR-711 |    |

メーカー名 ケーブ

### スモールチェンジで床ずれを防止

スモールチェンジ機能は、骨盤を中心に対角線上の小さな体位変換を自動化したシステムです。ご利用者にとって身体のずれが小さく、違和感のない「安心」「安楽」な環境を提供します。

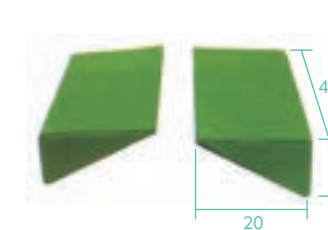
背上げをして過ごされる方に  
マットレスに内蔵したセンサーがヘッドアップ角度を検知。角度に応じて、マットレスのやわらかさと動きを最適な状態に自動調整。  
※ベッドの背上げを行う機能ではありません。

#### ▶ナーセントパッドA 2点セット

|              |            |
|--------------|------------|
| 商品番号 CA-3242 | 月額レンタル価格 ￥ |
| ご利用者様負担額     | 1割 ￥       |
|              | 2割 ￥       |
|              | 3割 ￥       |

TAIS 00149-000045 メーカー アイ・ソネックス

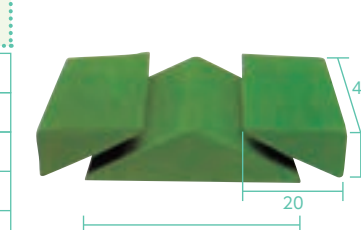

#### ▶ナーセントパッドA 3点セット

|              |            |
|--------------|------------|
| 商品番号 CA-3243 | 月額レンタル価格 ￥ |
| ご利用者様負担額     | 1割 ￥       |
|              | 2割 ￥       |
|              | 3割 ￥       |

TAIS 00149-000012 メーカー アイ・ソネックス

特殊寝台付属品

床ずれ防止用具

車いす付属品

スロープ

歩行器

歩行補助杖

移動用リフト

徘徊感知器

介護保険対象外

サイドレール・介助バーの取り付けについて



# 床ずれ防止用具

サービスコード：171005

介護保険対象レンタル品

特殊寝台付属品

体位変換器

車いす付属品

スロープ

手すり

歩行補助杖

移動用リフト

徘徊感知器

介護保険対象外レンタル品

サイドレール・介助バーの取り付けについて

3層プロファイル(凹凸)構造、優れた体圧分散性能

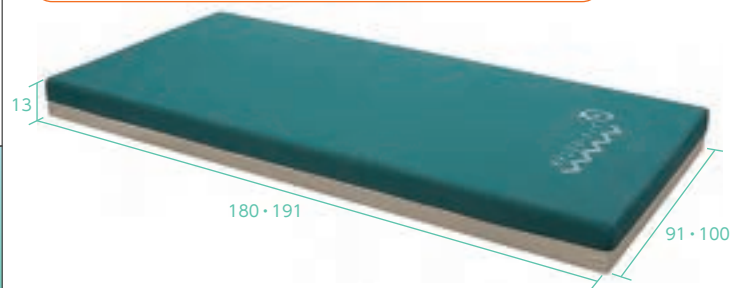

### ▶APLUS FIT(通気タイプ)

| 商品番号       | 月額レンタル価格  | ご利用者様負担額 |                   |      |
|------------|-----------|----------|-------------------|------|
| CAM-4001T  | ¥         | 1割 ¥     | 2割 ¥              | 3割 ¥ |
| マット幅 91cm  | ベッド長 標準   | 重量 6.5kg | TAIS 00496-000335 |      |
| CAM-4002T  | ¥         | 1割 ¥     | 2割 ¥              | 3割 ¥ |
| マット幅 91cm  | ベッド長 ショート | 重量 6.1kg | TAIS 00496-000336 |      |
| CAM-4003T  | ¥         | 1割 ¥     | 2割 ¥              | 3割 ¥ |
| マット幅 100cm | ベッド長 標準   | 重量 7.1kg | TAIS 00496-000337 |      |

メーカー名 ランダルコーポレーション

3層プロファイル(凹凸)構造、優れた体圧分散性能

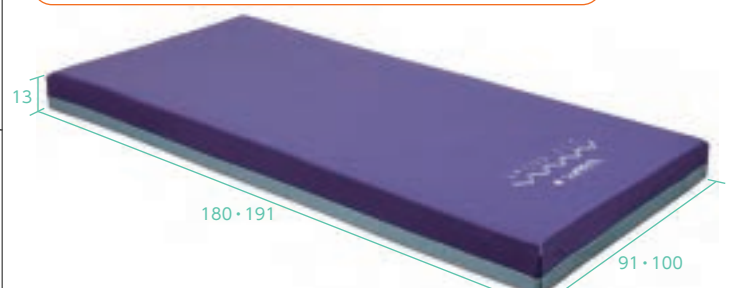

### ▶APLUS FIT(防水タイプ)

| 商品番号       | 月額レンタル価格  | ご利用者様負担額 |                   |      |
|------------|-----------|----------|-------------------|------|
| CAM-4001   | ¥         | 1割 ¥     | 2割 ¥              | 3割 ¥ |
| マット幅 91cm  | ベッド長 標準   | 重量 6.6kg | TAIS 00496-000329 |      |
| CAM-4002   | ¥         | 1割 ¥     | 2割 ¥              | 3割 ¥ |
| マット幅 91cm  | ベッド長 ショート | 重量 6.2kg | TAIS 00496-000330 |      |
| CAM-4003   | ¥         | 1割 ¥     | 2割 ¥              | 3割 ¥ |
| マット幅 100cm | ベッド長 標準   | 重量 7.2kg | TAIS 00496-000331 |      |

メーカー名 ランダルコーポレーション

体圧分散と動きやすさの絶妙なバランス  
床ずれ軽度リスク向けマットレス



### ▶アルファプラL(通気タイプ)

| 商品番号       | 月額レンタル価格  | ご利用者様負担額          |      |      |
|------------|-----------|-------------------|------|------|
| CA-3210    | ¥         | 1割 ¥              | 2割 ¥ | 3割 ¥ |
| マット幅 91cm  | ベッド長 標準   | TAIS 00563-000093 |      |      |
| CA-3211    | ¥         | 1割 ¥              | 2割 ¥ | 3割 ¥ |
| マット幅 91cm  | ベッド長 ショート | TAIS 00563-000094 |      |      |
| CA-3212    | ¥         | 1割 ¥              | 2割 ¥ | 3割 ¥ |
| マット幅 100cm | ベッド長 標準   | TAIS 00563-000095 |      |      |

メーカー名 タイカ メーカー品番 MB-LA1R, MB-LA1S, MB-LA0R

体重の軽い方から重い方まで対応できる  
オールマイティなマットレス

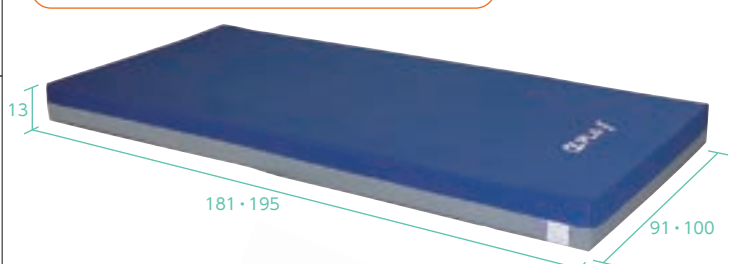

### ▶アルファプラF(防水タイプ)

| 商品番号       | 月額レンタル価格  | ご利用者様負担額          |      |      |
|------------|-----------|-------------------|------|------|
| CA-3220    | ¥         | 1割 ¥              | 2割 ¥ | 3割 ¥ |
| マット幅 91cm  | ベッド長 標準   | TAIS 00563-000059 |      |      |
| CA-3221    | ¥         | 1割 ¥              | 2割 ¥ | 3割 ¥ |
| マット幅 91cm  | ベッド長 ショート | TAIS 00563-000058 |      |      |
| CA-3222    | ¥         | 1割 ¥              | 2割 ¥ | 3割 ¥ |
| マット幅 100cm | ベッド長 標準   | TAIS 00563-000061 |      |      |

メーカー名 タイカ メーカー品番 MB-FW1R, MB-FW1S, MB-FWOR

床ずれ防止と快適な睡眠  
寝返りサポートマットレス



### ▶アルファプラFII 91幅レギュラー(撥水・防水カバー)

| 商品番号      | 月額レンタル価格 | ご利用者様負担額 |                   |      |
|-----------|----------|----------|-------------------|------|
| CA-3217   | ¥        | 1割 ¥     | 2割 ¥              | 3割 ¥ |
| マット幅 91cm | ベッド長 標準  | 重量 4.9kg | TAIS 00563-000129 |      |

メーカー名 タイカ メーカー品番 MB-FW1R

## 体位変換支援機器

NEW

新たな床ずれ発生リスク「Microclimate」  
に対応する次世代モデル



### ▶ビッグセル アイス

| 商品番号      | 月額レンタル価格 | ご利用者様負担額          |      |      |
|-----------|----------|-------------------|------|------|
| CA-3360   | ¥        | 1割 ¥              | 2割 ¥ | 3割 ¥ |
| マット幅 91cm | ベッド長 標準  | TAIS 00206-000141 |      |      |

メーカー名 ケーブ メーカー品番 CR-753

簡単モード40kg～60kgまでワンタッチ内圧調整  
自動ヘッドアップセンサー内蔵

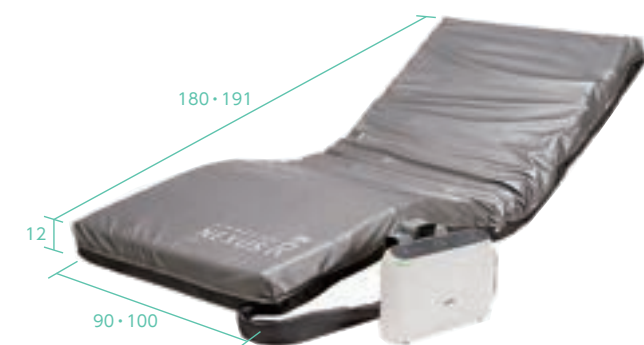

### ▶ネクサスR

| 商品番号       | 月額レンタル価格  | ご利用者様負担額          |      |      |
|------------|-----------|-------------------|------|------|
| CA-3445    | ¥         | 1割 ¥              | 2割 ¥ | 3割 ¥ |
| マット幅 91cm  | ベッド長 標準   | TAIS 00206-000083 |      |      |
| CA-3446    | ¥         | 1割 ¥              | 2割 ¥ | 3割 ¥ |
| マット幅 91cm  | ベッド長 ショート | TAIS 00206-000085 |      |      |
| CA-3447    | ¥         | 1割 ¥              | 2割 ¥ | 3割 ¥ |
| マット幅 100cm | ベッド長 標準   | TAIS 00206-000087 |      |      |

メーカー名 ケーブ メーカー品番 CR-663, CR-667, CR-685

体圧分散と除圧性能を向上した  
高機能体位変換機能付体位変換支援機器

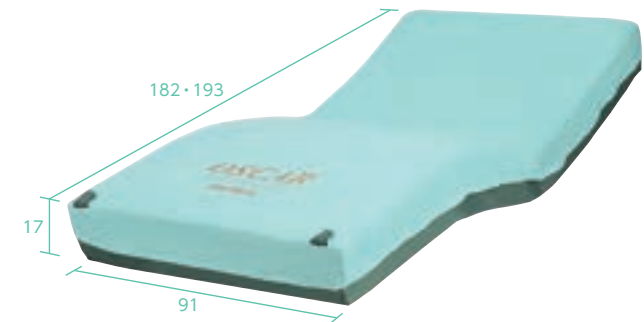

### ▶オスカー(ハイブリッドタイプ)

| 商品番号      | 月額レンタル価格  | ご利用者様負担額  |                   |      |
|-----------|-----------|-----------|-------------------|------|
| CA-3300   | ¥         | 1割 ¥      | 2割 ¥              | 3割 ¥ |
| マット幅 91cm | ベッド長 標準   | 重量 13.5kg | TAIS 00054-000137 |      |
| CA-3301   | ¥         | 1割 ¥      | 2割 ¥              | 3割 ¥ |
| マット幅 91cm | ベッド長 ショート | 重量 13.0kg | TAIS 00054-000137 |      |

メーカー名 モルテン メーカー品番 MOSC91, MOSC91S

床ずれケアのための高機能体位変換支援機器

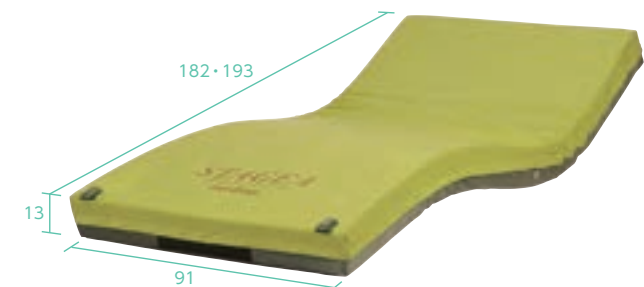

### ▶ステージ

| 商品番号      | 月額レンタル価格  | ご利用者様負担額  |                   |      |
|-----------|-----------|-----------|-------------------|------|
| CA-3100   | ¥         | 1割 ¥      | 2割 ¥              | 3割 ¥ |
| マット幅 91cm | ベッド長 標準   | 重量 11.0kg | TAIS 00054-000115 |      |
| CA-3101   | ¥         | 1割 ¥      | 2割 ¥              | 3割 ¥ |
| マット幅 91cm | ベッド長 ショート | 重量 10.5kg | TAIS 00054-000115 |      |

メーカー名 モルテン メーカー品番 MSTA91, MSTA91S

▶レンタル料金：1ヶ月あたりのメーカー希望レンタル価格。 ▶罫マークは非課税対象商品。 ▶カタログ掲載品と若干異なる商品をお届けする場合がございます。

特殊寝台付属品

体位変換器

車いす付属品

スロープ

手すり

歩行補助杖

移動用リフト

徘徊感知器

介護保険対象外レンタル品

サイドレール・介助バーの取り付けについて



## オススメ車椅子セレクション

### 自走型

#### 多機能



NEXT CORE マルチ自走 (P.29) GRACE CORE アジャスト (P.29) NA-U7 ウルトラシリーズ (P.30)

#### ノーパンク



CRT-7 カルティマシリーズ (P.28) NA-U2W ウルトラシリーズ自走式 (P.30) NEO-1 (P.29)

#### 軽量

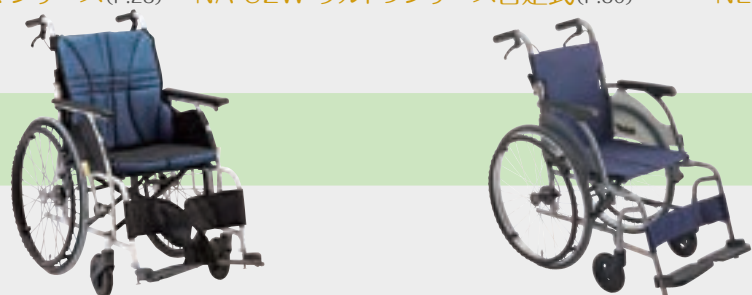

NA-U1 自走式車いす ウルトラシリーズ (P.30) CRT-1 カルッタシリーズ (P.28)

#### 足こぎ

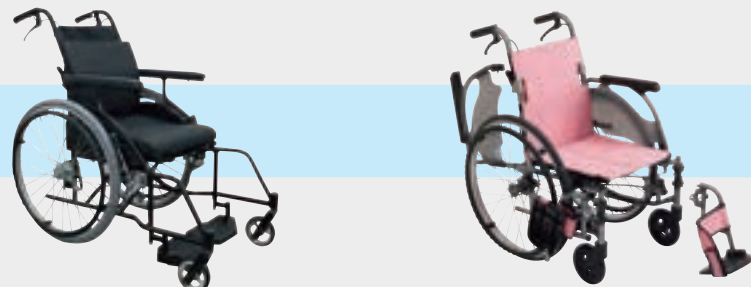

アニマート (P.31) CRT-7Lo カルティマシリーズ (P.28)

### 車いす機能

#### 跳上

肘掛が跳ね上がります。  
移乗の邪魔をしません。

#### 肘掛 高さ調節

肘掛の高さ調節が出来ます。  
ご利用者様の体に合わせて調節。

#### フットサポート脱着

フットサポートが脱着可能。  
移乗のしやすさもアップ

オススメ別に車椅子をピックアップ! 選定の参考にしてください。

### 介助型

#### 多機能



NEXT CORE マルチ介助 (P.34) NEO-2αW (P.34) GRACE CORE アジャスト (P.34)

#### ノーパンク



CRT-8 カルティマシリーズ (P.33) NAH-U2W ウルトラシリーズ介助式 (P.35) NEO-2 (P.34)

#### 軽量

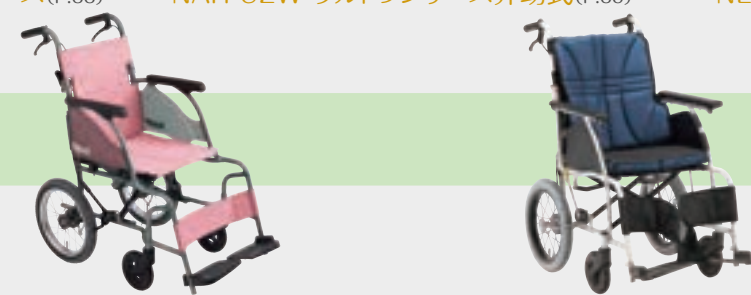

CRT-2 カルッタシリーズ (P.33) NAH-U1 介助式車いす ウルトラシリーズ (P.35)

#### リクライニング



モデラート (P.36) NAH-UC・Lo ウルトラUCエレベータリング付き (P.38) マイチルトミニ3Dリフトアップ無し(エレベータリング) (P.38)

#### リクライニング

背もたれの角度調整が出来ます。

#### ティルト

座面の角度調節が出来ます。  
リクライニング機能と連動する  
タイプもあります。

特殊寝台付属品  
体位変換器  
車いす付属品  
スロープ  
歩行器  
歩行補助杖  
移動用リフト  
徘徊感知器  
介護保険対象外  
レンタル品  
サイドレール・介助パ  
の取り付けについて

特殊寝台付属品  
体位変換器  
車いす付属品  
スロープ  
歩行器  
歩行補助杖  
移動用リフト  
徘徊感知器  
介護保険対象外  
レンタル品  
サイドレール・介助パ  
の取り付けについて



## 車いすの選び方



車いすを選ぶ際は、車いすを使う目的、使用する方の生活や身体状況などの用途を考えましょう。

また、車いすを使う場所、特に屋内の場合は、状況に応じた環境整備が必要になる場合がありますので周囲の環境にも気を付けましょう。

車いすには大きく分けて「自走型」「介助型」「モジュール」「電動」があります。

### 自走型車いす



後方に大きな車輪が付いており、自分自身で操作が可能です。自力での走行の他、介助による操作もできます。

### 介助型車いす



後方の車輪も小さく、ハンドリム\*もないので誰かに押しってもらう必要があります。ティルト&リクライニングのようなタイプもあります。

### モジュール型車いす



色々なモジュール(パーツ)が揃っていて、利用する方の体格や希望に合わせて細かく調節が出来ます。

### 電動車いす(電動カート)



電動の駆動装置が付いているので小さな力で簡単に移動できる車いすです。バッテリー式のため重量があります。

\*ハンドリム 自走型車いすの後輪にある手押しハンドル

### 車椅子使用の注意事項

- (1) 移動時以外はブレーキをかける
- (2) 「少しゆっくり」を心掛ける
- (3) 坂道や砂利道は後ろ向き
- (4) 段差があるところの移動

段差を1段だけ登る時は、ティッピングレバーを踏みながら、手押しハンドルを押し下げると前輪が上がります。

### 介助時の注意点

- (1) 手や足の巻き込み
- (2) 座り過ぎに注意
- (3) 坂や段差は特に慎重に
- (4) パンクしていないか必ず確認

## 車いす セレクトガイド

| 商品名                           | 商品番号                         | 規格    |        |          |          |        | 機能    |         |               |         | 付属品  |      |     |               |                |
|-------------------------------|------------------------------|-------|--------|----------|----------|--------|-------|---------|---------------|---------|------|------|-----|---------------|----------------|
|                               |                              | 重量 kg | 耐荷重 kg | 座幅 cm    | 全幅 cm    | 座面高 cm | 肘掛 跳上 | 肘掛 高さ調節 | フットサポーター 取り外し | リクライニング | ティルト | ボンベ架 | 延長棒 | マイバディ・イージーヘッド | マイバディ・アームサポーター |
| <b>自走型</b>                    |                              |       |        |          |          |        |       |         |               |         |      |      |     |               |                |
| CRT-7カルティマシリーズ                | CA-4273                      | 11.2  | 100    | 40       | 55       | 43.5   | ○     | ○       |               |         |      |      |     | ○             |                |
| CRT-7Lo カルティマシリーズ             | CA-4275                      | 11.2  | 100    | 40       | 55       | 40     | ○     | ○       |               |         |      |      |     | ○             |                |
| CRT-1カルッタシリーズ                 | CA-4271                      | 9.4   | 100    | 40       | 55       | 43.5   |       |         |               |         |      |      |     | ○             |                |
| CRT-3LoBカルカタ自走ノンバックプレーキシステム付き | CZ-1045                      | 10.7  | 100    | 40       | 55       | 40     | ○     | ○       |               |         |      |      |     | ○             |                |
| NEXT CORE マルチ                 | CA-4910                      | 13.2  | 100    | 40       | 56       | 43     | ○     | ○       |               |         |      |      | ○   |               |                |
| GRACE CORE アジャスト 自走 40幅       | CA-4131                      | 17.1  | 100    | 40       | 56.5     | 41・43  | ○     | ○       | ○             |         |      |      | ○   |               |                |
| NEO-1                         | CA-4015                      | 12.7  | 100    | 40       | 63       | 43     |       |         |               |         |      |      |     | ○             | ○              |
| NEO-1αW                       | CZ-1055                      | 13.4  | 100    | 40       | 58       | 43     | ○     | ○       |               |         |      |      |     |               |                |
| NA-U1 自走式車いす ウルトラシリーズ         | CA-4053                      | 11.9  | 100    | 40       | 56       | 42     |       |         |               |         |      |      |     | ○             |                |
| NA-U2W ウルトラシリーズ自走式            | CA-4055(40幅)<br>CA-4155(42幅) | 13.8  | 100    | 40<br>42 | 56<br>58 | 42     | ○     | ○       |               |         |      |      |     | ○             |                |
| NA-U7 ウルトラシリーズ                | CA-4051                      | 15.2  | 100    | 40~44    | 57~61    | 40~44  | ○     | ○       | ○             |         |      |      |     | ○             |                |
| Rehatech 転ばないイス               | CA-4117                      | 20    | 100    | 38.5     | 64.5     | 40.5   |       |         |               |         |      |      |     |               |                |
| アニマート                         | CA-4331A                     | 14.4  | 100    | 40       | 58       | 38~42  |       |         |               |         |      |      |     |               |                |
| AR-911S(リバーシブル仕様)             | CA-4900                      | 16.5  | 75     | 38       | 62       | 35~39  | ○     | ○       | ○             |         |      |      |     | ○             | ○              |
| AR-280                        | CA-4113                      | 16.5  | 130    | 46       | 73       | 43     |       |         |               |         |      |      |     | ○             | ○              |
| AR-201B                       | CA-4048                      | 15.2  | 100    | 42       | 67.5     | 43     |       |         |               |         |      |      |     | ○             | ○              |
| スキット4                         | CA-4078                      | 13.7  | 100    | 40       | 55       | 43.5   | ○     | ○       |               |         |      |      | ○注1 | ○             |                |
| スキット5                         | CA-4079                      | 15.2  | 100    | 40       | 55       | 40     |       | ○       |               |         |      |      |     | ○             |                |
| <b>介助型</b>                    |                              |       |        |          |          |        |       |         |               |         |      |      |     |               |                |
| CRT-8 カルティマシリーズ               | CA-4274                      | 10.5  | 100    | 40       | 49       | 43.5   | ○     | ○       |               |         |      |      |     | ○             |                |
| CRT-8Lo カルティマシリーズ             | CA-4276                      | 10.5  | 100    | 40       | 49       | 40     | ○     | ○       |               |         |      |      |     | ○             |                |
| CRT-2 カルッタシリーズ                | CA-4272                      | 7.9   | 100    | 40       | 49       | 43.5   |       |         |               |         |      |      |     | ○             |                |
| AR-301                        | CA-4049                      | 13.8  | 100    | 42       | 62       | 43     |       |         |               |         |      |      |     | ○             | ○              |
| NEXT CORE マルチ                 | CA-4911                      | 12.2  | 100    | 40       | 55       | 43     | ○     | ○       |               |         |      |      |     | ○             |                |
| GRACE CORE アジャスト 介助 40幅       | CA-4132                      | 15.8  | 100    | 40       | 56       | 41・43  | ○     | ○       | ○             |         |      |      |     | ○             |                |
| NEO-2                         | CA-4016                      | 11.9  | 100    | 40       | 60       | 43     |       |         |               |         |      |      |     | ○             | ○              |
| NEO-2αW                       | CZ-1056                      | 12.8  | 100    | 40       | 53       | 43     | ○     | ○       |               |         |      |      |     | ○             |                |
| NAH-U1 介助式車いす ウルトラシリーズ        | CA-4054                      | 10.7  | 100    | 40       | 54       | 42     |       |         |               |         |      |      |     | ○             |                |
| NAH-U2W ウルトラシリーズ介助式           | CA-4056(40幅)<br>CA-4156(42幅) | 12.3  | 100    | 40<br>42 | 54<br>56 | 42     | ○     | ○       |               |         |      |      |     | ○             |                |
| スキット2                         | CA-4077                      | 12.7  | 100    | 40       | 48       | 43.5   | ○     | ○       |               |         |      |      | ○注1 | ○             |                |
| <b>ティルト&amp;リクライニング</b>       |                              |       |        |          |          |        |       |         |               |         |      |      |     |               |                |
| モデラート                         | CA-4300                      | 20    | 100    | 42       | 59       | 43     |       | ○       | ○             | ○       | ○    |      |     |               |                |
| モデラートα                        | CA-4300B                     | 20    | 100    | 42       | 59       | 43     |       | ○       | ○             | ○       | ○    |      |     |               |                |
| モデラートII                       | CA-4310                      | 20    | 100    | 42       | 59       | 43     |       | ○       | ○             | ○       | ○    |      |     |               |                |
| モデラートIIα                      | CA-4310B                     | 20    | 100    | 42       | 59       | 43     |       | ○       | ○             | ○       | ○    |      |     |               |                |
| FR-11R エスコート                  | CA-4081                      | 29    | 75     | 40       | 53.5     | 47.5   |       | ○       |               | ○       |      |      |     |               |                |
| NAH-UC・LoウルトラUC エレベーター付き      | CA-4050                      | 19.3  | 100    | 40       | 54       | 40     |       | ○       | ○             | ○       | ○    |      |     |               |                |
| マイチルトミニ3Dリフトアップ無(エレベーター付)     | CZ-0193N                     | 26.5  | 100    | 40       | 53       | 41     |       | ○       | ○             | ○       | ○    |      |     |               |                |

注1 ボンベ架使用時、跳上げ機能不可 ※エレ:エレベーター

▶レンタル料金:1ヶ月あたりのメーカー希望レンタル価格。 ▶■マークは非課税対象商品。 ▶カタログ掲載品と若干異なる商品をお届けする場合がございます。

特殊寝台付属品

体位変換器

車いす付属品

スロープ

歩行器

歩行補助杖

移動用リフト

徘徊感知器

介護保険対象外

サイドレール・介助バーの取り付けについて

特殊寝台付属品

体位変換器

車いす付属品

スロープ

歩行器

歩行補助杖

移動用リフト

徘徊感知器

介護保険対象外

サイドレール・介助バーの取り付けについて



# 車椅子

サービスコード：171001

介護保険対象レンタル品

特殊寝台付属品

体位変換器

車いす付属品

スロープ

歩行器

歩行補助杖

移動用リフト

徘徊感知器

介護保険対象外

サイドレール・介助バーの取り付けについて

## 自走型

### ワンハンドブレーキ仕様



ノーパンク  
タイヤ



跳上  
フットサポート  
脱着式

### ▶CRT-7 カルティマシリーズ

| 重量      | 耐荷重    | 座幅    | 全幅    | 座面高     | 月額レンタル価格 | 円  |
|---------|--------|-------|-------|---------|----------|----|
| 11.2 kg | 100 kg | 40 cm | 55 cm | 43.5 cm | 1割       | 円  |
|         |        |       |       |         | ご利用者様負担額 | 2割 |
|         |        |       |       |         | 3割       | 円  |

商品番号 CA-4273 (G・P・N) TAIS 00122-000572 メーカー名 ミキ メーカー品番 CRT-7

### ワンハンドブレーキ、低座面仕様



ノーパンク  
タイヤ



跳上  
フットサポート  
脱着式

### ▶CRT-7Lo カルティマシリーズ

| 重量      | 耐荷重    | 座幅    | 全幅    | 座面高   | 月額レンタル価格 | 円  |
|---------|--------|-------|-------|-------|----------|----|
| 11.2 kg | 100 kg | 40 cm | 55 cm | 40 cm | 1割       | 円  |
|         |        |       |       |       | ご利用者様負担額 | 2割 |
|         |        |       |       |       | 3割       | 円  |

商品番号 CA-4275 (G・P・N) TAIS 00122-000573 メーカー名 ミキ メーカー品番 CRT-7Lo

### 超軽量スタンダード



### ▶CRT-1 カルッタシリーズ

| 重量     | 耐荷重    | 座幅    | 全幅    | 座面高     | 月額レンタル価格 | 円  |
|--------|--------|-------|-------|---------|----------|----|
| 9.4 kg | 100 kg | 40 cm | 55 cm | 43.5 cm | 1割       | 円  |
|        |        |       |       |         | ご利用者様負担額 | 2割 |
|        |        |       |       |         | 3割       | 円  |

商品番号 CA-4271 (G・P・N) TAIS 00122-000560 メーカー名 ミキ メーカー品番 CRT-1

### ノンバックブレーキシステム 軽い 低座面



※クッション込の高さ

NEW

### ▶CRT-3LoBカルッタ自走ノンバックブレーキシステム付き

| 重量      | 耐荷重    | 座幅    | 全幅    | 座面高           | 月額レンタル価格 | 円  |
|---------|--------|-------|-------|---------------|----------|----|
| 13.4 kg | 100 kg | 40 cm | 55 cm | 37.5 ※41.5 cm | 1割       | 円  |
|         |        |       |       |               | ご利用者様負担額 | 2割 |
|         |        |       |       |               | 3割       | 円  |

商品番号 CZ-1045 TAIS 00122-000612 メーカー名 ミキ メーカー品番 CRT-3LoB

### 移乗のしやすさを追求



跳上  
フットサポート  
脱着式

### ▶NEXT CORE マルチ自走

| 重量      | 耐荷重    | 座幅    | 全幅    | 座面高   | 月額レンタル価格 | 円  |
|---------|--------|-------|-------|-------|----------|----|
| 13.2 kg | 100 kg | 40 cm | 56 cm | 43 cm | 1割       | 円  |
|         |        |       |       |       | ご利用者様負担額 | 2割 |
|         |        |       |       |       | 3割       | 円  |

商品番号 CA-4910 TAIS 00066-000318 メーカー名 松永製作所 メーカー品番 NEXT-31B

### モジュールタイプ



NEW

跳上  
フットサポート  
脱着式

### ▶GRACE CORE アジャスト自走

| 重量      | 耐荷重    | 座幅    | 全幅      | 座面高      | 月額レンタル価格 | 円  |
|---------|--------|-------|---------|----------|----------|----|
| 17.1 kg | 100 kg | 40 cm | 56.5 cm | 41.43 cm | 1割       | 円  |
|         |        |       |         |          | ご利用者様負担額 | 2割 |
|         |        |       |         |          | 3割       | 円  |

商品番号 CA-4131 TAIS 00066-000409 メーカー名 松永製作所 メーカー品番 GRC-51B

### 軽量・高品質・高強度



ノーパンク  
タイヤ

### ▶NEO-1

| 重量      | 耐荷重    | 座幅    | 全幅    | 座面高   | 月額レンタル価格 | 円  |
|---------|--------|-------|-------|-------|----------|----|
| 12.7 kg | 100 kg | 40 cm | 63 cm | 43 cm | 1割       | 円  |
|         |        |       |       |       | ご利用者様負担額 | 2割 |
|         |        |       |       |       | 3割       | 円  |

商品番号 CA-4015 TAIS 00175-000322 メーカー名 日進医療器 メーカー品番 NEO-1

### ノーパンク 多機能タイプ



NEW

跳上  
フットサポート  
脱着式

### ▶NEO-1αW

| 重量      | 耐荷重    | 座幅    | 全幅    | 座面高   | 月額レンタル価格 | 円  |
|---------|--------|-------|-------|-------|----------|----|
| 13.4 kg | 100 kg | 40 cm | 58 cm | 43 cm | 1割       | 円  |
|         |        |       |       |       | ご利用者様負担額 | 2割 |
|         |        |       |       |       | 3割       | 円  |

商品番号 CZ-1055 TAIS 00175-000399 メーカー名 日進医療器 メーカー品番 NEO-1αW

特殊寝台付属品

体位変換器

車いす付属品

スロープ

歩行器

歩行補助杖

移動用リフト

徘徊感知器

介護保険対象外

サイドレール・介助バーの取り付けについて





# 車椅子

サービスコード：171001

介護保険対象レンタル品

特殊寝台付属品

体位変換器

車いす付属品

スロープ

歩行器

歩行補助杖

移動用リフト

徘徊感知器

介護保険対象外

サイドレール・介助バーの取り付けについて

## 自走型

身体を立体的に支えて快適姿勢



### ▶NA-U1 自走式車いす ウルトラシリーズ

| 重量      | 耐荷重    | 座幅    | 全幅    | 座面高   | 月額レンタル価格 | 円  |
|---------|--------|-------|-------|-------|----------|----|
| 11.9 kg | 100 kg | 40 cm | 56 cm | 42 cm | 1割       | 円  |
|         |        |       |       |       | ご利用者様負担額 | 2割 |
|         |        |       |       |       |          | 3割 |

商品番号 CA-4053

TAIS 00175-000318 メーカー名 日進医療器 メーカー品番 NA-U1

大人気ウルトラシリーズの多機能タイプ

ノーバンク  
タイヤ



### ▶NA-U2W ウルトラシリーズ自走式

| 重量      | 耐荷重    | 座幅       | 全幅       | 座面高   | 月額レンタル価格 | 円  |
|---------|--------|----------|----------|-------|----------|----|
| 13.8 kg | 100 kg | 40・42 cm | 56・58 cm | 42 cm | 1割       | 円  |
|         |        |          |          |       | ご利用者様負担額 | 2割 |
|         |        |          |          |       |          | 3割 |

商品番号 CA-4055(40幅) 4155(42幅)

TAIS 00175-000358 メーカー名 日進医療器 メーカー品番 NA-U2W

跳上  
フットサポート  
脱着式

坐りと動きを追求した車いす



### ▶ANI-MART

| 重量      | 耐荷重    | 座幅    | 全幅    | 座面高※1       | 月額レンタル価格 | 円  |
|---------|--------|-------|-------|-------------|----------|----|
| 14.4 kg | 100 kg | 40 cm | 58 cm | 38・40・42 cm | 1割       | 円  |
|         |        |       |       |             | ご利用者様負担額 | 2割 |
|         |        |       |       |             |          | 3割 |

商品番号 CA-4331A

TAIS 00496-000332 メーカー名 ランドルコーポレーション

※1 座面高は2cm間隔の3段階調整です。クッションを含まない高さになります。

選べるリバーシブル仕様

モジュール型



### ▶AR-911S

| 重量      | 耐荷重   | 座幅    | 全幅    | 座面高      | 月額レンタル価格 | 円  |
|---------|-------|-------|-------|----------|----------|----|
| 16.5 kg | 75 kg | 38 cm | 62 cm | 35~39 cm | 1割       | 円  |
|         |       |       |       |          | ご利用者様負担額 | 2割 |
|         |       |       |       |          |          | 3割 |

商品番号 CA-4900

TAIS 00496-000384 メーカー名 ランドルコーポレーション

跳上  
高さ調節  
フットサポート  
脱着式

ワンタッチで座幅調節

モジュール型



### ▶NA-U7 ウルトラシリーズ

| 重量      | 耐荷重    | 座幅       | 全幅       | 座面高      | 月額レンタル価格 | 円  |
|---------|--------|----------|----------|----------|----------|----|
| 15.2 kg | 100 kg | 40~44 cm | 57~61 cm | 40~44 cm | 1割       | 円  |
|         |        |          |          |          | ご利用者様負担額 | 2割 |
|         |        |          |          |          |          | 3割 |

商品番号 CA-4051

TAIS 00175-000336 メーカー名 日進医療器 メーカー品番 NA-U7

前にも後ろにも転ばない

ノーバンク  
タイヤ



### ▶Rehatech 転ばないス

| 重量    | 耐荷重    | 座幅      | 全幅      | 座面高     | 月額レンタル価格 | 円  |
|-------|--------|---------|---------|---------|----------|----|
| 20 kg | 100 kg | 38.5 cm | 64.5 cm | 40.5 cm | 1割       | 円  |
|       |        |         |         |         | ご利用者様負担額 | 2割 |
|       |        |         |         |         |          | 3割 |

商品番号 CA-4117

TAIS 00200-000568 メーカー名 フランスベッド メーカー品番 RH-ZA

くつろぎのワイドタイプ



### ▶AR-280

| 重量      | 耐荷重    | 座幅    | 全幅    | 座面高   | 月額レンタル価格 | 円  |
|---------|--------|-------|-------|-------|----------|----|
| 16.5 kg | 130 kg | 46 cm | 73 cm | 43 cm | 1割       | 円  |
|         |        |       |       |       | ご利用者様負担額 | 2割 |
|         |        |       |       |       |          | 3割 |

商品番号 CA-4113

TAIS 00066-000278 メーカー名 松永製作所 メーカー品番 AR-280

幅広タイプ



### ▶AR-201B

| 重量      | 耐荷重    | 座幅    | 全幅      | 座面高   | 月額レンタル価格 | 円  |
|---------|--------|-------|---------|-------|----------|----|
| 15.2 kg | 100 kg | 42 cm | 67.5 cm | 43 cm | 1割       | 円  |
|         |        |       |         |       | ご利用者様負担額 | 2割 |
|         |        |       |         |       |          | 3割 |

商品番号 CA-4048

TAIS 00066-000268 メーカー名 松永製作所 メーカー品番 AR-201B

特殊寝台付属品

体位変換器

車いす付属品

スロープ

歩行器

歩行補助杖

移動用リフト

徘徊感知器

介護保険対象外

サイドレール・介助バーの取り付けについて



# 車椅子

サービスコード：171001

介護保険対象レンタル品

特殊寝台付属品  
体位変換器  
車いす付属品  
スロープ  
歩行器  
歩行補助杖  
移動用リフト  
徘徊感知器  
介護保険対象外  
の取り付けについて

## 自走型 スレンダー&コンパクト



### スキット4

| 重量      | 耐荷重    | 座幅    | 全幅    | 座面高     | 月額レンタル価格 | 円  |
|---------|--------|-------|-------|---------|----------|----|
| 13.7 kg | 100 kg | 40 cm | 55 cm | 43.5 cm | 1割       | ¥  |
|         |        |       |       |         | ご利用者様負担額 | 2割 |
|         |        |       |       |         | 3割       | ¥  |

商品番号 CA-4078

TAIS 00122-000411 メーカー名 ミキ メーカー品番 MSKT-4

## 小回りバツグンの6輪



### スキット5

| 重量      | 耐荷重    | 座幅    | 全幅    | 座面高   | 月額レンタル価格 | 円  |
|---------|--------|-------|-------|-------|----------|----|
| 15.2 kg | 100 kg | 40 cm | 55 cm | 40 cm | 1割       | ¥  |
|         |        |       |       |       | ご利用者様負担額 | 2割 |
|         |        |       |       |       | 3割       | ¥  |

商品番号 CA-4079

TAIS 00122-000444 メーカー名 ミキ メーカー品番 MSKT-5

## 介助型 ワンハンドブレーキ仕様



### CRT-8 カルティマシリーズ

| 重量      | 耐荷重    | 座幅    | 全幅    | 座面高     | 月額レンタル価格 | 円  |
|---------|--------|-------|-------|---------|----------|----|
| 10.5 kg | 100 kg | 40 cm | 49 cm | 43.5 cm | 1割       | ¥  |
|         |        |       |       |         | ご利用者様負担額 | 2割 |
|         |        |       |       |         | 3割       | ¥  |

商品番号 CA-4274 (G・P・N)

TAIS 00112-000574 メーカー名 ミキ メーカー品番 CRT-8

## ワンハンドブレーキ、低座面仕様



### CRT-8Lo カルティマシリーズ

| 重量      | 耐荷重    | 座幅    | 全幅    | 座面高   | 月額レンタル価格 | 円  |
|---------|--------|-------|-------|-------|----------|----|
| 10.5 kg | 100 kg | 40 cm | 49 cm | 40 cm | 1割       | ¥  |
|         |        |       |       |       | ご利用者様負担額 | 2割 |
|         |        |       |       |       | 3割       | ¥  |

商品番号 CA-4276 (G・P・N)

TAIS 00112-000575 メーカー名 ミキ メーカー品番 CRT-8Lo

## 超軽量スタンダード



### CRT-2 カルッタシリーズ

| 重量     | 耐荷重    | 座幅    | 全幅    | 座面高     | 月額レンタル価格 | 円  |
|--------|--------|-------|-------|---------|----------|----|
| 7.9 kg | 100 kg | 40 cm | 49 cm | 43.5 cm | 1割       | ¥  |
|        |        |       |       |         | ご利用者様負担額 | 2割 |
|        |        |       |       |         | 3割       | ¥  |

商品番号 CA-4272 (G・P・N)

TAIS 00122-000562 メーカー名 ミキ メーカー品番 CRT-2

## 幅広タイプのスタンダード車いす



### AR-301

| 重量      | 耐荷重    | 座幅    | 全幅    | 座面高   | 月額レンタル価格 | 円  |
|---------|--------|-------|-------|-------|----------|----|
| 13.8 kg | 100 kg | 42 cm | 62 cm | 43 cm | 1割       | ¥  |
|         |        |       |       |       | ご利用者様負担額 | 2割 |
|         |        |       |       |       | 3割       | ¥  |

商品番号 CA-4049

TAIS 00066-000270 メーカー名 松永製作所 メーカー品番 AR-301



▶レンタル料金：1ヶ月あたりのメーカー希望レンタル価格。 ▶円マークは非課税対象商品。 ▶カタログ掲載品と若干異なる商品をお届けする場合がございます。



# 車椅子

サービスコード：171001

介護保険対象レンタル品

特殊寝台付属品  
体位変換器  
車いす付属品  
スロープ  
歩行器  
歩行補助杖  
移動用リフト  
徘徊感知器  
介護保険対象外のレンタル品  
サイドレール・介助バーの取り付けについて

## 介助型

安全で負担の少ない、移乗のしやすさを追求



**▶NEXT CORE マルチ介助**

| 重量      | 耐荷重    | 座幅    | 全幅    | 座面高   | 月額レンタル価格 | 円 |
|---------|--------|-------|-------|-------|----------|---|
| 12.2 kg | 100 kg | 40 cm | 55 cm | 43 cm | 1割       | 円 |
|         |        |       |       |       | 2割       | 円 |
|         |        |       |       |       | 3割       | 円 |

商品番号 CA-4911

TAIS 00066-000319 メーカー名 松永製作所 メーカー品番 NEXT-41B

## モジュールタイプ



**▶GRACE CORE アジャスト 介助**

| 重量      | 耐荷重    | 座幅    | 全幅    | 座面高      | 月額レンタル価格 | 円 |
|---------|--------|-------|-------|----------|----------|---|
| 15.8 kg | 100 kg | 40 cm | 56 cm | 41・43 cm | 1割       | 円 |
|         |        |       |       |          | 2割       | 円 |
|         |        |       |       |          | 3割       | 円 |

商品番号 CA-4132

TAIS 00066-000408 メーカー名 松永製作所 メーカー品番 GRC-61B

## 身体を立体的に支えて快適姿勢



**▶NAH-U1 介助式車いす ウルトラシリーズ**

| 重量      | 耐荷重    | 座幅    | 全幅    | 座面高   | 月額レンタル価格 | 円 |
|---------|--------|-------|-------|-------|----------|---|
| 10.7 kg | 100 kg | 40 cm | 54 cm | 42 cm | 1割       | 円 |
|         |        |       |       |       | 2割       | 円 |
|         |        |       |       |       | 3割       | 円 |

商品番号 CA-4054

TAIS 00175-000319 メーカー名 日進医療器 メーカー品番 NAH-U1

## 大人気ウルトラシリーズの多機能タイプ



**▶NAH-U2W ウルトラシリーズ介助式**

| 重量      | 耐荷重    | 座幅       | 全幅       | 座面高   | 月額レンタル価格 | 円 |
|---------|--------|----------|----------|-------|----------|---|
| 12.3 kg | 100 kg | 40・42 cm | 54・56 cm | 42 cm | 1割       | 円 |
|         |        |          |          |       | 2割       | 円 |
|         |        |          |          |       | 3割       | 円 |

商品番号 CA-4056(40幅) 4156(42幅)

TAIS 00175-000359 メーカー名 日進医療器 メーカー品番 NAH-U2W

## 軽量・高品質・高強度のアルミフレーム車いす



**▶NEO-2**

| 重量      | 耐荷重    | 座幅    | 全幅    | 座面高   | 月額レンタル価格 | 円 |
|---------|--------|-------|-------|-------|----------|---|
| 11.9 kg | 100 kg | 40 cm | 60 cm | 43 cm | 1割       | 円 |
|         |        |       |       |       | 2割       | 円 |
|         |        |       |       |       | 3割       | 円 |

商品番号 CA-4016

TAIS 00175-000323 メーカー名 日進医療器 メーカー品番 NEO-2

## ノーパンク 多機能タイプ



**▶NEO-2αW**

| 重量      | 耐荷重    | 座幅    | 全幅    | 座面高   | 月額レンタル価格 | 円 |
|---------|--------|-------|-------|-------|----------|---|
| 12.8 kg | 100 kg | 40 cm | 53 cm | 43 cm | 1割       | 円 |
|         |        |       |       |       | 2割       | 円 |
|         |        |       |       |       | 3割       | 円 |

商品番号 CZ-1056

TAIS 00175-000400 メーカー名 日進医療器 メーカー品番 NEO-2αW

## スレンダーで折り畳み時もコンパクトな車いす



**▶スキット2**

| 重量      | 耐荷重    | 座幅    | 全幅    | 座面高     | 月額レンタル価格 | 円 |
|---------|--------|-------|-------|---------|----------|---|
| 12.7 kg | 100 kg | 40 cm | 48 cm | 43.5 cm | 1割       | 円 |
|         |        |       |       |         | 2割       | 円 |
|         |        |       |       |         | 3割       | 円 |

商品番号 CA-4077

TAIS 00122-000320 メーカー名 ミキ メーカー品番 MSKT-2

▶レンタル料金：1ヶ月あたりのメーカー希望レンタル価格。 ▶円マークは非課税対象商品。 ▶カタログ掲載品と若干異なる商品をお届けする場合がございます。



特殊寝台付属品

体位変換器

車いす付属品

スロープ

歩行器

歩行補助杖

移動用リフト

徘徊感知器

介護保険対象外

サイドレール・介助バーの取り付けについて

# moderato

## モデラート

### 新開発オートレスト機構

バックサポートが倒れる(リクライニングする)のに応じて座面も傾く(ティルトする)機構で、人間工学に基づき考案され、実現したものです。大きくバックサポートを後方に倒してもお尻(座骨)が前に滑り出すことなく、着ている服が背中ですずれすることはありません。このオートレスト機構を一本のレバーで簡単に操作ができます。



### これまでの車いすの常識を変えた坐り心地

介助レベルに差が生じない

軽量&amp;コンパクト

幅広いご利用者様に



| ▶モデラート   |         |     |        |    |       | 高さ調節                                 | フットサポート脱着式 | リクライニング | ティルト  |   |
|----------|---------|-----|--------|----|-------|--------------------------------------|------------|---------|-------|---|
| 重量       | 20 kg   | 耐荷重 | 100 kg | 座幅 | 42 cm | 全幅                                   | 59 cm      | 座面高     | 43 cm |   |
| 月額レンタル価格 | ¥       | 1割  |        | ¥  | 円     | ご利用者様負担額                             |            | 2割      | ¥     | 円 |
| 商品番号     | CA-4300 | 3割  |        | ¥  | 円     | TAIS 00496-000296 メーカー名 ランダルコーポレーション |            |         |       |   |

# moderato α

## モデラート アルファ

大人気のモデラートにお手入れしやすい  
レザータイプが新登場!

| ▶モデラートα(アルファ) |          |     |        |    |       | 高さ調節                                 | フットサポート脱着式 | リクライニング | ティルト  |   |
|---------------|----------|-----|--------|----|-------|--------------------------------------|------------|---------|-------|---|
| 重量            | 20 kg    | 耐荷重 | 100 kg | 座幅 | 42 cm | 全幅                                   | 59 cm      | 座面高     | 43 cm |   |
| 月額レンタル価格      | ¥        | 1割  |        | ¥  | 円     | ご利用者様負担額                             |            | 2割      | ¥     | 円 |
| 商品番号          | CA-4300B | 3割  |        | ¥  | 円     | TAIS 00496-000366 メーカー名 ランダルコーポレーション |            |         |       |   |



# moderato II



### 従来のモデラートに背カーブ調節機能がプラス。



モデラートIIは、これまでうまく坐ることができなかった円背の方にも背中のカーブに、背シートを合わせることができます。

| ▶モデラートII |         |     |        |    |       | 高さ調節                                 | フットサポート脱着式 | リクライニング | ティルト  |   |
|----------|---------|-----|--------|----|-------|--------------------------------------|------------|---------|-------|---|
| 重量       | 20 kg   | 耐荷重 | 100 kg | 座幅 | 42 cm | 全幅                                   | 59 cm      | 座面高     | 43 cm |   |
| 月額レンタル価格 | ¥       | 1割  |        | ¥  | 円     | ご利用者様負担額                             |            | 2割      | ¥     | 円 |
| 商品番号     | CA-4310 | 3割  |        | ¥  | 円     | TAIS 00496-000323 メーカー名 ランダルコーポレーション |            |         |       |   |

### 背カーブ調整ネジ

調節ネジを回すことで、背カーブに合わせてシートの角度を調節します。



# moderato II α

| ▶モデラートIIα(アルファ) |          |     |        |    |       | 高さ調節                                 | フットサポート脱着式 | リクライニング | ティルト  |   |
|-----------------|----------|-----|--------|----|-------|--------------------------------------|------------|---------|-------|---|
| 重量              | 20 kg    | 耐荷重 | 100 kg | 座幅 | 42 cm | 全幅                                   | 59 cm      | 座面高     | 43 cm |   |
| 月額レンタル価格        | ¥        | 1割  |        | ¥  | 円     | ご利用者様負担額                             |            | 2割      | ¥     | 円 |
| 商品番号            | CA-4310B | 3割  |        | ¥  | 円     | TAIS 00496-000386 メーカー名 ランダルコーポレーション |            |         |       |   |

### ▶モデラートエレベーター

|          |         |    |   |   |
|----------|---------|----|---|---|
| 商品番号     | CA-4301 |    |   |   |
| 月額レンタル価格 | ¥       | 円  |   |   |
| 1割       |         | ¥  | 円 |   |
| ご利用者様負担額 |         | 2割 | ¥ | 円 |
| 3割       |         | ¥  | 円 |   |



エレベーターはモデラート全シリーズ共通オプションです

モデラートIIにもレザータイプが登場!  
耐水性・耐候性を備えたカバー生地です。



特殊寝台付属品

体位変換器

車いす付属品

スロープ

歩行器

歩行補助杖

移動用リフト

徘徊感知器

介護保険対象外

サイドレール・介助バーの取り付けについて



# 車椅子

サービスコード：171001



## GOOD DESIGN AWARD 2019

# GOCOKA

## ココロを動かす車いす ココカ

- 折りたたみ可能  
持ち運びや車にも積み込み簡単です。
- 軽量なのに高機能  
アームレストはね上げに背張り調整も。
- おしゃれなコンパクトデザイン  
小回りも利きスムーズな移動。

サイズ：全長970×全幅560×全高870 (mm)  
 重量：21kg (バッテリー含む)  
 速度：最高前進速度 6km/h  
 最大後進速度 4km/h  
 最大使用者体重：100kg (積載物含む)  
 最大登坂傾斜：6°



車への収納も可能



**折りたたみ時**  
 左右座底モーターにより小回りが可能。簡単に折りたたむこともできます。

### COCOKA専用 総合保険

レンタル中は総合保険に加入済です。万一の際には十分な補償を受けられます。

損害保険……死亡後遺障害：最高300万円  
 通院日額：1,000円  
 入院日額：3,000円  
 賠償責任保険……最高1億円 (対人・対物)  
 車両保険……車両の損害・盗難  
 ※物損事故に対して1事故1万円  
 定期点検：基本実施なし

### COCOKA

|          |           |      |        |
|----------|-----------|------|--------|
| 重量       | 21kg      | 走行距離 | 20±4km |
| 商品番号     | CWZM-0001 |      |        |
| 月額レンタル価格 | ¥         |      | 円      |
| ご利用者様負担額 | 1割        | ¥    | 円      |
|          | 2割        | ¥    | 円      |
|          | 3割        | ¥    | 円      |

TAIS 01911-000001 メーカー名 マツトシ

▶レンタル料金：1ヶ月あたりのメーカー希望レンタル価格。 ▶円マークは非課税対象商品。 ▶カタログ掲載品と若干異なる商品をお届けする場合がございます。

### 介助型

背もたれのリクライニングと脚部のエレベーターが連動。フルリクライニングタイプ。



高さ調節  
リクライニング

### FR-11R エスコート

|              |       |       |         |         |          |      |
|--------------|-------|-------|---------|---------|----------|------|
| 重量           | 耐荷重   | 座幅    | 全幅      | 座面高     | 月額レンタル価格 | 円    |
| 29.0 kg      | 75 kg | 40 cm | 53.5 cm | 47.5 cm | 1割 ¥     | 円    |
|              |       |       |         |         | ご利用者様負担額 | 2割 ¥ |
|              |       |       |         |         |          | 3割 ¥ |
| 商品番号 CA-4081 |       |       |         |         |          |      |

TAIS 00066-000250 メーカー名 松永製作所 メーカー品番 FR-11R

介助者にもやさしいウルトラシリーズのティルト&リクライニング



高さ調節  
フットサポート脱着式  
リクライニング  
ティルト

### NAH-UC・Lo ウルトラUCエレベーター付き

|              |        |       |       |       |          |      |
|--------------|--------|-------|-------|-------|----------|------|
| 重量           | 耐荷重    | 座幅    | 全幅    | 座面高   | 月額レンタル価格 | 円    |
| 19.3 kg      | 100 kg | 40 cm | 54 cm | 40 cm | 1割 ¥     | 円    |
|              |        |       |       |       | ご利用者様負担額 | 2割 ¥ |
|              |        |       |       |       |          | 3割 ¥ |
| 商品番号 CA-4050 |        |       |       |       |          |      |

TAIS 00496-Z00063 メーカー名 日進医療器 メーカー品番 NAH-UC・Lo 脚部挙上式・開き式・着脱式仕様

小柄な方にも使いやすい  
超コンパクト・ティルト&リクライニング



高さ調節  
フットサポート脱着式  
リクライニング  
ティルト

### マイチルトミニ3Dリフトアップ無し(エレベーター)

|               |        |       |       |       |          |      |
|---------------|--------|-------|-------|-------|----------|------|
| 重量            | 耐荷重    | 座幅    | 全幅    | 座面高   | 月額レンタル価格 | 円    |
| 26.5 kg       | 100 kg | 40 cm | 53 cm | 41 cm | 1割 ¥     | 円    |
|               |        |       |       |       | ご利用者様負担額 | 2割 ¥ |
|               |        |       |       |       |          | 3割 ¥ |
| 商品番号 CZ-0193N |        |       |       |       |          |      |

TAIS 00066-000350 メーカー名 松永製作所 メーカー品番 MH-SR-SE

特殊寝台付属品  
体位変換器  
車いす付属品  
スロープ  
歩行器  
歩行補助杖  
移動用リフト  
徘徊感知器  
介護保険対象外  
サイドレール・介助バーの取り付けについて

特殊寝台付属品  
体位変換器  
車いす付属品  
スロープ  
歩行器  
歩行補助杖  
移動用リフト  
徘徊感知器  
介護保険対象外  
サイドレール・介助バーの取り付けについて



# 車椅子

サービスコード：171002

介護保険対象レンタル品

特殊寝台付属品

体位変換器

車いす付属品

スロープ

歩行器

歩行補助杖

移動用リフト

徘徊感知器

介護保険対象外

サイドレール・介助バーの取り付けについて

## 電動カート・車椅子

あなたの好奇心をスマートアシスト

- 駆動輪着脱
- ワンタッチで手動車いすとして使用可能
- 折りたたみ可能

サイズ：全長1,000×全幅605×全高765(mm)  
 重量：23.9kg、バッテリー2.9kg  
 速度：アシスト速度範囲 0~6km/h  
 実用登坂角度：6°  
 最大使用者体重：100kg(積載物含む)



### JWスウィング

|          |          |      |      |
|----------|----------|------|------|
| 重量       | 23.9kg   | 走行距離 | 20km |
| 商品番号     | CWB-0017 |      |      |
| 月額レンタル価格 | ¥        |      |      |
| ご利用者様負担額 | 1割       | 2割   | 3割   |

TAIS 00233-000090 メーカー名 YAMAHA

### JWスウィングリチウムイオン仕様

|          |           |      |      |
|----------|-----------|------|------|
| 重量       | 23.9kg    | 走行距離 | 20km |
| 商品番号     | CWB-0017L |      |      |
| 月額レンタル価格 | ¥         |      |      |
| ご利用者様負担額 | 1割        | 2割   | 3割   |

TAIS 00233-000091 メーカー名 YAMAHA

屋内に最適、コンパクト電動車いす



### タウニジョイXPLUS+

|          |          |      |      |
|----------|----------|------|------|
| 重量       | 26.5kg   | 走行距離 | 16km |
| 商品番号     | CWB-0011 |      |      |
| 月額レンタル価格 | ¥        |      |      |
| ご利用者様負担額 | 1割       | 2割   | 3割   |

TAIS 00233-000100 メーカー名 YAMAHA

### タウニジョイXPLUS+リチウムイオン仕様

|          |           |      |      |
|----------|-----------|------|------|
| 重量       | 26.5kg    | 走行距離 | 27km |
| 商品番号     | CWB-0011L |      |      |
| 月額レンタル価格 | ¥         |      |      |
| ご利用者様負担額 | 1割        | 2割   | 3割   |

TAIS 00233-000101 メーカー名 YAMAHA

### タウニジョイXPLUS+(介助操作部付)

|          |           |      |      |
|----------|-----------|------|------|
| 重量       | 26.5kg    | 走行距離 | 16km |
| 商品番号     | CWB-0011B |      |      |
| 月額レンタル価格 | ¥         |      |      |
| ご利用者様負担額 | 1割        | 2割   | 3割   |

TAIS 00233-000094 メーカー名 YAMAHA

### タウニジョイXPLUS+リチウムイオン仕様(介助操作部付)

|          |            |      |      |
|----------|------------|------|------|
| 重量       | 26.5kg     | 走行距離 | 27km |
| 商品番号     | CWB-0011BL |      |      |
| 月額レンタル価格 | ¥          |      |      |
| ご利用者様負担額 | 1割         | 2割   | 3割   |

TAIS 00233-000099 メーカー名 YAMAHA

旅行に、お買い物に、毎日が変わります



### JWアクティブ(介助操作部なし)

|          |          |      |      |
|----------|----------|------|------|
| 重量       | 28kg     | 走行距離 | 15km |
| 商品番号     | CWB-0005 |      |      |
| 月額レンタル価格 | ¥        |      |      |
| ご利用者様負担額 | 1割       | 2割   | 3割   |

TAIS 00233-000072 メーカー名 YAMAHA

### JWアクティブ(介助操作部付)

|          |           |      |      |
|----------|-----------|------|------|
| 重量       | 28kg      | 走行距離 | 15km |
| 商品番号     | CWB-0005B |      |      |
| 月額レンタル価格 | ¥         |      |      |
| ご利用者様負担額 | 1割        | 2割   | 3割   |

TAIS 00233-000073 メーカー名 YAMAHA

屋内に最適、コンパクト電動車いす



### タウニジョイX(介助操作部なし)

|          |          |      |      |
|----------|----------|------|------|
| 重量       | 26kg     | 走行距離 | 16km |
| 商品番号     | CWB-0006 |      |      |
| 月額レンタル価格 | ¥        |      |      |
| ご利用者様負担額 | 1割       | 2割   | 3割   |

TAIS 00233-000079 メーカー名 YAMAHA

### タウニジョイX(介助操作部付)

|          |           |      |      |
|----------|-----------|------|------|
| 重量       | 26kg      | 走行距離 | 16km |
| 商品番号     | CWB-0006B |      |      |
| 月額レンタル価格 | ¥         |      |      |
| ご利用者様負担額 | 1割        | 2割   | 3割   |

TAIS 00233-000080 メーカー名 YAMAHA

- ワンタッチで手動車いすとして使用可能
- 折りたたみ&背折れ
- フットサポートスイングアウト&着脱
- 肘掛はね上げ、高さ調節

サイズ：全長1,075×全幅630×全高870(mm)  
 重量：本体28kg、バッテリー2.9kg  
 速度：自走 前進1.7~4.5km/h、後進0.9~2.3km/h  
 介助 前進1.0~4.9km/h、後進0.4~1.9km/h  
 実用登坂角度：6°  
 最小回転半径：760mm  
 段差乗り越高さ：25mm  
 最大使用者体重：100kg(積載物含む)

### JWアクティブ リチウムイオン仕様(介助操作部なし)

|          |           |      |      |
|----------|-----------|------|------|
| 重量       | 28kg      | 走行距離 | 30km |
| 商品番号     | CWB-0005L |      |      |
| 月額レンタル価格 | ¥         |      |      |
| ご利用者様負担額 | 1割        | 2割   | 3割   |

TAIS 00233-000086 メーカー名 YAMAHA

### JWアクティブ リチウムイオン仕様(介助操作部付)

|          |            |      |      |
|----------|------------|------|------|
| 重量       | 28kg       | 走行距離 | 30km |
| 商品番号     | CWB-0005BL |      |      |
| 月額レンタル価格 | ¥          |      |      |
| ご利用者様負担額 | 1割         | 2割   | 3割   |

TAIS 00233-000087 メーカー名 YAMAHA

あなたにプラス、未来へPLUS+



### JWアクティブPLUS+(介助操作部なし)

|          |          |      |      |
|----------|----------|------|------|
| 重量       | 27.4kg   | 走行距離 | 15km |
| 商品番号     | CWB-0010 |      |      |
| 月額レンタル価格 | ¥        |      |      |
| ご利用者様負担額 | 1割       | 2割   | 3割   |

TAIS 00233-000104 メーカー名 YAMAHA

### JWアクティブPLUS+(介助操作部付)

|          |           |      |      |
|----------|-----------|------|------|
| 重量       | 27.4kg    | 走行距離 | 15km |
| 商品番号     | CWB-0010B |      |      |
| 月額レンタル価格 | ¥         |      |      |
| ご利用者様負担額 | 1割        | 2割   | 3割   |

TAIS 00233-000097 メーカー名 YAMAHA

- ワンタッチで手動車いすとして使用可能
- 折りたたみ&背折れ
- フットサポートスイングアウト&着脱
- 操作部液晶表示

サイズ：全長1,035×全幅640×全高880(mm)  
 重量：本体27.4kg、バッテリー2.9kg  
 速度：自走 前進1.7~4.5km/h、後進0.9~2.3km/h  
 介助 前進1.0~4.9km/h、後進0.4~1.9km/h  
 実用登坂角度：6°  
 最大使用者体重：100kg(積載物含む)

### JWアクティブPLUS+リチウムイオン仕様(介助操作部なし)

|          |           |      |      |
|----------|-----------|------|------|
| 重量       | 27.4kg    | 走行距離 | 30km |
| 商品番号     | CWB-0010L |      |      |
| 月額レンタル価格 | ¥         |      |      |
| ご利用者様負担額 | 1割        | 2割   | 3割   |

TAIS 00233-000105 メーカー名 YAMAHA

### JWアクティブPLUS+リチウムイオン仕様(介助操作部付)

|          |            |      |      |
|----------|------------|------|------|
| 重量       | 27.4kg     | 走行距離 | 30km |
| 商品番号     | CWB-0010BL |      |      |
| 月額レンタル価格 | ¥          |      |      |
| ご利用者様負担額 | 1割         | 2割   | 3割   |

TAIS 00233-000098 メーカー名 YAMAHA

介護者の負担を減らし、一緒におでかけ



- センサー内蔵グリップ搭載
- 折りたたみ&背折れ

サイズ：全長1,060×全幅560×全高855(mm)  
 折りたたみ時：全長970×全幅335×全高680(mm)(背折れ時)  
 重量：本体16.9kg バッテリー1.6kg  
 実用登坂角度：14°  
 最大使用者体重：75kg(積載物含む)

### アシストホイールライト

|          |          |      |     |
|----------|----------|------|-----|
| 重量       | 16.9kg   | 走行距離 | 7km |
| 商品番号     | CWB-0009 |      |     |
| 月額レンタル価格 | ¥        |      |     |
| ご利用者様負担額 | 1割       | 2割   | 3割  |

TAIS 00025-000023 メーカー名 ナブテスコ

従来型のハイパワーモデル



- センサー内蔵グリップ搭載
- 折りたたみ&背折れ

サイズ：全長1,000×全幅590×全高880(mm)  
 折りたたみ時：全長750×全幅330×全高690(mm)  
 重量：22.6kg バッテリー1.6kg  
 実用登坂角度：14°  
 最大使用者体重：100kg(積載物含む)

### アシストホイールハイパワー

|          |          |      |     |
|----------|----------|------|-----|
| 重量       | 22.6kg   | 走行距離 | 8km |
| 商品番号     | CWB-0021 |      |     |
| 月額レンタル価格 | ¥        |      |     |
| ご利用者様負担額 | 1割       | 2割   | 3割  |

TAIS 00025-000012 メーカー名 ナブテスコ

▶レンタル料金：1ヶ月あたりのメーカー希望レンタル価格。 ▶マークは非課税対象商品。 ▶カタログ掲載品と若干異なる商品をお届けする場合がございます。











# 車椅子

サービスコード：171002

介護保険対象レンタル品

特殊寝台  
特殊寝台付属品

体位変換器  
床ずれ防止用具

車いす  
車いす付属品

スロープ

歩行器  
手すり

歩行補助杖

移動用リフト

徘徊感知器

介護保険対象外  
レンタル品

サイドレール・介助バー  
の取り付けについて

## 車椅子用クッション

骨盤の安定&圧力分散

ウレタン

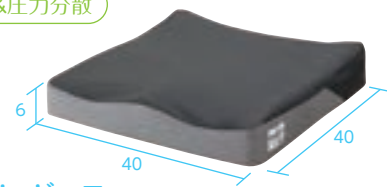

### カリHRLレギュラー

| 商品番号    | 月額レンタル価格 | ご利用者様負担額                                    |      |      |
|---------|----------|---|------|------|
| CA-4430 | ¥        | 1割 ¥  | 2割 ¥ | 3割 ¥ |
| 重量      | 0.5kg    | TAIS 00540-000037 メーカー名 加地 メーカー品番 PHK01-GR1 |      |      |

体位保持&体圧分散

ウレタン

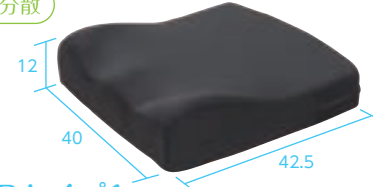

### クッションRタイプ1

| 商品番号    | 月額レンタル価格 | ご利用者様負担額                                   |      |      |
|---------|----------|--|------|------|
| CA-4420 | ¥        | 1割 ¥                                       | 2割 ¥ | 3割 ¥ |
| 重量      | 0.65kg   | TAIS 00297-000104 メーカー名 タカノ メーカー品番 TC-R081 |      |      |

座位の安定&床ずれ防止

エア

ウレタン

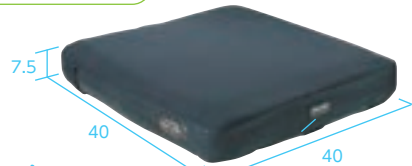

### リフレックス

| 商品番号    | 月額レンタル価格 | ご利用者様負担額   |      |      |
|---------|----------|--|------|------|
| CA-4411 | ¥        | 1割 ¥   | 2割 ¥ | 3割 ¥ |
| 重量      | 0.72kg   | TAIS 00468-000034 メーカー名 ユーキトレーディング メーカー品番 735001-16162 |      |      |

前ずれを防ぐ  
ラジアルキャッチTM構造

ウレタン

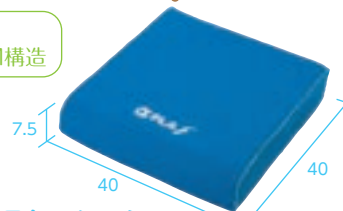

### アルファプラフクッション

| 商品番号    | 月額レンタル価格 | ご利用者様負担額                                    |      |      |
|---------|----------|---|------|------|
| CZ-0192 | ¥        | 1割 ¥  | 2割 ¥ | 3割 ¥ |
| 重量      | 0.6kg    | TAIS 00563-000124 メーカー名 タイカ メーカー品番 FWC-4040 |      |      |

前ずれ防止&足こぎサポート

ジェル

ウレタン

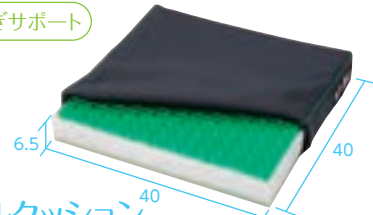

### ベスポジェルクッション

| 商品番号    | 月額レンタル価格 | ご利用者様負担額                                  |      |      |
|---------|----------|---|------|------|
| CA-4421 | ¥        | 1割 ¥                                      | 2割 ¥ | 3割 ¥ |
| 重量      | 1.6kg    | TAIS 00206-000072 メーカー名 ケーブ メーカー品番 CK-375 |      |      |

体圧分散&姿勢保持完璧フィット

エア



### ソロストレータス

| 商品番号    | 月額レンタル価格 | ご利用者様負担額  |      |      |
|---------|----------|---|------|------|
| CA-4028 | ¥        | 1割 ¥  | 2割 ¥ | 3割 ¥ |
| 重量      | 0.65kg   | TAIS 00468-000002 メーカー名 ユーキトレーディング メーカー品番 56640 |      |      |

ジェルとウレタンフォームの2層構造

ジェル

ウレタン

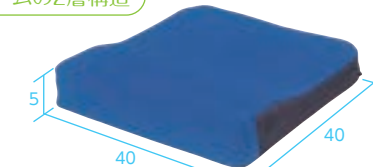

### シーパス

| 商品番号    | 月額レンタル価格 | ご利用者様負担額                                  |      |      |
|---------|----------|---|------|------|
| CA-4443 | ¥        | 1割 ¥                                      | 2割 ¥ | 3割 ¥ |
| 重量      | 1.3kg    | TAIS 00054-000030 メーカー名 モルテン メーカー品番 MSPBL |      |      |

4パターンに形状変化

ウレタン

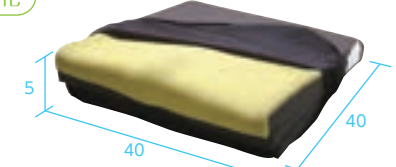

### オルトトップクッションフィット

| 商品番号    | 月額レンタル価格 | ご利用者様負担額                                       |      |      |
|---------|----------|--|------|------|
| CA-4027 | ¥        | 1割 ¥   | 2割 ¥ | 3割 ¥ |
| 重量      | 0.6kg    | TAIS 00222-000088 メーカー名 パンフィックサプライ メーカー品番 5737 |      |      |

サイドパッドと骨盤パッドが調整可能

ウレタン



### FC-アジャスト(フルセット)

| 商品番号    | 月額レンタル価格 | ご利用者様負担額                         |      |      |
|---------|----------|----------------------------------|------|------|
| CA-4456 | ¥        | 1割 ¥                             | 2割 ¥ | 3割 ¥ |
| 重量      | 1.84kg   | TAIS 00149-000007 メーカー名 アイ・ソネックス |      |      |

あらゆる体格・座位に対応

ジェル

ウレタン



### アウルサポートバッククッション

| 商品番号    | 月額レンタル価格 | ご利用者様負担額                                   |      |      |
|---------|----------|--|------|------|
| CA-4431 | ¥        | 1割 ¥                                       | 2割 ¥ | 3割 ¥ |
| 重量      | 1.4kg    | TAIS 00540-000015 メーカー名 加地 メーカー品番 OWLS-B01 |      |      |

足こぎ・低床の車いすに

ジェル

ウレタン



### アウル REHA レギュラー

| 商品番号    | 月額レンタル価格 | ご利用者様負担額                                    |      |      |
|---------|----------|---|------|------|
| CA-4435 | ¥        | 1割 ¥  | 2割 ¥ | 3割 ¥ |
| 重量      | 1.2kg    | TAIS 00540-000028 メーカー名 加地 メーカー品番 OWL21-BK1 |      |      |

坐骨部をサポート&減圧効果

ジェル

ウレタン

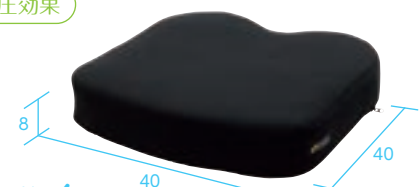

### アウル REHA ハイ

| 商品番号    | 月額レンタル価格 | ご利用者様負担額                                    |      |      |
|---------|----------|---|------|------|
| CA-4436 | ¥        | 1割 ¥  | 2割 ¥ | 3割 ¥ |
| 重量      | 1.4kg    | TAIS 00540-000029 メーカー名 加地 メーカー品番 OWL22-BK1 |      |      |

## その他車いす付属品



### ポンベ架

| 商品番号    | 月額レンタル価格 | ご利用者様負担額                                 |      |      |
|---------|----------|--|------|------|
| CA-4520 | ¥        | 1割 ¥                                     | 2割 ¥ | 3割 ¥ |
| 重量      |          | TAIS 00122-000214 メーカー名 ミキ メーカー品番 MS-134 |      |      |

※車いすの機種により、取り付けできない場合があります。



### ブレーキ延長棒

| 商品番号    | 月額レンタル価格 | ご利用者様負担額                                     |      |      |
|---------|----------|--|------|------|
| CA-4510 | ¥        | 1割 ¥   | 2割 ¥ | 3割 ¥ |
| 重量      |          | TAIS 00066-000298 メーカー名 松永製作所 メーカー品番 ブレーキ延長棒 |      |      |

プラス10cm

※ゴムキャップは付属していません  
※車いすの機種により、取り付けできない場合があります。

## マイバディ シーティングシステム 組み合わせ自由！セレクト表をご参照ください。

身体が横に崩れやすい方に

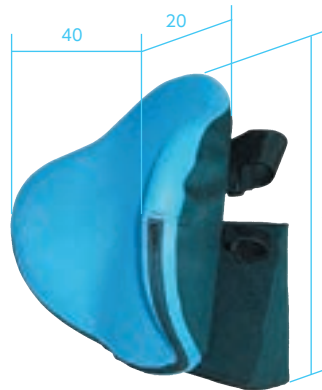

### マイバディバックサポート・ディープ

| 商品番号    | 月額レンタル価格 | ご利用者様負担額  |      |      |
|---------|----------|---|------|------|
| CA-4183 | ¥        | 1割 ¥  | 2割 ¥ | 3割 ¥ |
| 重量      |          | TAIS 00468-000030 メーカー名 ユーキトレーディング メーカー品番 MB03140 |      |      |

姿勢が横に崩れやすい方、片まひなどで腕がずり落ちる方に

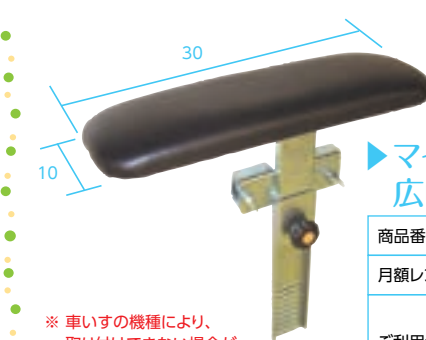

### マイバディ広幅アームサポート

| 商品番号    | 月額レンタル価格 | ご利用者様負担額  |      |      |
|---------|----------|---|------|------|
| CA-4182 | ¥        | 1割 ¥  | 2割 ¥ | 3割 ¥ |
| 重量      |          | TAIS 00468-000029 メーカー名 ユーキトレーディング メーカー品番 MB04101 |      |      |

※車いすの機種により、取り付けできない場合があります。  
※ご注文時には「左側用」「右側用」のいずれかをご指定ください



### マイバディイーjayヘッドレギュレーター

| 商品番号    | 月額レンタル価格 | ご利用者様負担額  |      |      |
|---------|----------|---|------|------|
| CA-4184 | ¥        | 1割 ¥  | 2割 ¥ | 3割 ¥ |
| 重量      | 約1,950g  | TAIS 00468-000046 メーカー名 ユーキトレーディング メーカー品番 MB01201-R |      |      |

NEW



▶レンタル料金：1ヶ月あたりのメーカー希望レンタル価格。 ▶ 罫マークは非課税対象商品。 ▶カタログ掲載品と若干異なる商品をお届けする場合がございます。





# 歩行器

## 歩行器 セレクトガイド

| タイプ     | 商品番号                      | 商品名               | 規格       |           |            |              |                   |                        |
|---------|---------------------------|-------------------|----------|-----------|------------|--------------|-------------------|------------------------|
|         |                           |                   | 重量<br>kg | 耐荷重<br>kg | 全幅<br>cm   | ハンドル高さ<br>cm | 座面高<br>cm         | 折りたたみ寸法<br>cm(幅×奥行×高さ) |
| 屋外      | CA-5004                   | テイコプリトルスリム        | 4.5      | 75        | 47         | 64~91        | 48                | 47×35×72               |
|         | CA-5133                   | テイコプリトルボンベ        | 5.6      | 75        | 52         | 74~92        | 50                | 52×42.5×81.5           |
|         | CA-5002                   | テイコプリトルR          | 7.8      | 75        | 53.5       | 65~92        | 52.5              | 53.5×39.5×73.5         |
|         | CA-5013                   | テイコプリトルハイII       | 5.3      | 75        | 52         | 74~92        | 50                | 52×37×81.5             |
|         | CA-5001                   | テイコプリトル(テイコブHS05) | 5.0      | 75        | 52         | 65~83        | 50                | 52×40×73               |
|         | CA-5201                   | シンフォニーSP          | 5.9      | 100       | 50         | 78.5~88      | 41                | 50×28.5×86.5           |
|         | CA-5202                   | シンフォニーSPスリム       | 4.9      | 75        | 48         | 77.5×86.5    | 44                | 48×33×69               |
|         | CZ-0182                   | シンフォニーEVO         | 5.9      | 75        | 55         | 81~93        | 43                | 88×55×37               |
|         | CZ-6113・6113B             | シンフォニーラクーン        | 7.0      | 75        | 55         | 84~93        | 43                | 55×48×77               |
|         | CA-5150                   | ショッピングターン         | 6.1      | 100       | 53         | 72.5~90      | 47                | 28×73×72.5             |
|         | CZ-0178                   | リトルターンハイ          | 6.5      | 100       | 48         | 74~86        | 47                | 26×65×74~86            |
|         | CZ-0178T                  | リトルターンツール         | 7.1      | 100       | 54         | 88.5~103.5   | 53                | 26×65×88.5~103.5       |
|         | CZ-0178T                  | リトルターンロー          | 6.4      | 100       | 48         | 67~74.5      | 47                | 26×65×67~74.5          |
|         | CZ-6145                   | シトレア              | 7.9      | 75        | 48         | 84~112       | 48                | 48×40×83.5             |
| CZ-6146 | シトレアR                     | 8.8               | 75       | 48        | 84~112     | 48           | 48×40×83.5        |                        |
| CA-5134 | シトレアワイド                   | 8.8               | 100      | 54.5      | 84~112     | 48           | 54.5×43×83.5      |                        |
| CA-5135 | シトレアワイドR                  | 9.8               | 100      | 54.5      | 84~112     | 48           | 54.5×43×83.5      |                        |
| CA-5010 | アイルウォークα                  | 6.4               | 75       | 51.5      | 79.5~88.5  | 42.5         | 51.5×38×79.5~88.5 |                        |
| CA-5101 | ヘルシーワン・ライト カラフルG          | 3.8               | 75       | 48        | 78~87      | -            | 21×30×81          |                        |
| CA-5005 | ハッピーミニ                    | 6.5               | 80       | 50        | 70~79      | 43           | 50×39.5×85~93     |                        |
| CZ-0134 | ハッピーIINB                  | 7.7               | 100      | 55.5      | 78~87      | 50           | 55.5×43.5×78~87   |                        |
| CA-5083 | セーフティーアームロータポケット          | 6.2               | 100      | 46        | 74~86.5    | 45           | 46×39×74~86.5     |                        |
| CZ-6123 | イコットエア                    | 3.9               | 100      | 51        | 80~92.5    | 51.5         | 51×41~44×80~92.5  |                        |
| CA-5132 | テイコプリトルホーム                | 5.5               | 75       | 47        | 64~91      | -            | 47×41×74.5        |                        |
| CA-5120 | Rec01                     | 2.7               | 100      | 52        | 75~90      | 40~55        | 52×17×92          |                        |
| CA-5121 | Rec01コンパクト                | 2.5               | 100      | 48        | 70~85      | 35~50        | 48×17×87          |                        |
| CA-7405 | アルコー1S-C型                 | 15.4              | 80       | 54        | 87.5~103.5 | -            | 22×62×104~120     |                        |
| CZ-6122 | アルコーSK型mini               | 11.8              | 80       | 50        | 75~102     | -            | -                 |                        |
| CZ-6001 | アイルムーヴα                   | 11.6              | 100      | 54        | 88~108     | -            | 22.5×62×88~108    |                        |
| CZ-6099 | アイルムーヴX                   | 13.5              | 75       | 57.5      | 96~116     | -            | 19×60×96~116      |                        |
| CA-5040 | 二段式グリップ歩行器                | 2.7               | 100      | 47        | 73~86      | -            | 47×10×73          |                        |
| CA-5065 | ミニフレームウォーカー(固定型)          | 2.4               | 100      | 42        | 62.5~75    | -            | 42×10.5×62.5      |                        |
| CA-5030 | ミニフレームウォーカー(3インチキャスタータイプ) | 3.1               | 100      | 47        | 71~83.5    | -            | 42×10.5×71        |                        |
| CA-5084 | アームウォーカー(キャスターなし)         | 2.8               | 100      | 57        | 66.5~76.5  | -            | 56×11×68          |                        |
| CA-5085 | アームウォーカー(キャスター付仕様)        | 3.5               | 100      | 62        | 73.5~83.5  | -            | 63×11×76.5        |                        |
| CA-5092 | アームウォーカーハイタイプ(キャスターなし)    | 3.0               | 100      | 57.5~58.5 | 75.5~85.5  | -            | 58×11×77          |                        |
| CA-5093 | アームウォーカーハイタイプ(キャスター付仕様)   | 3.7               | 100      | 57.5~58.5 | 82.5~92.5  | -            | 61×11×82.5        |                        |

- 特殊寝台付属品
- 体位変換器
- 車いす付属品
- スロープ
- 歩行器
- 歩行補助杖
- 移動用リフト
- 徘徊感知器
- 介護保険対象外
- サイドレール・介助バーの取り付けについて



買い物カゴが載る

杖立有 屋外用

### ショッピングターン

|      |         |          |      |   |
|------|---------|----------|------|---|
| 重量   | 6.1kg   | 月額レンタル価格 | ¥    | 囲 |
| 座面高  | 47cm    | ご利用者様負担額 | 1割 ¥ | 囲 |
| 商品番号 | CA-5150 | 2割 ¥     | 囲    |   |
|      |         | 3割 ¥     | 囲    |   |

TAIS 00221-000507 メーカー名 アロン化成 メーカー品番 532-325



座面上下でブレーキがかかる

杖立有 屋外用

### アイルウォークα

|      |         |          |      |   |
|------|---------|----------|------|---|
| 重量   | 6.4kg   | 月額レンタル価格 | ¥    | 囲 |
| 座面高  | 42.5cm  | ご利用者様負担額 | 1割 ¥ | 囲 |
| 商品番号 | CA-5010 | 2割 ¥     | 囲    |   |
|      |         | 3割 ¥     | 囲    |   |

TAIS 01446-000001 メーカー名 アイルリンク メーカー品番 アイルウォークα



軽量タイプで操作簡単

杖立有 屋外用

### ヘルシーワン・ライトカラフルG

|      |         |          |      |   |
|------|---------|----------|------|---|
| 重量   | 3.8kg   | 月額レンタル価格 | ¥    | 囲 |
| 商品番号 | CA-5101 | ご利用者様負担額 | 1割 ¥ | 囲 |
|      |         | 2割 ¥     | 囲    |   |
|      |         | 3割 ¥     | 囲    |   |

TAIS 00063-000035 メーカー名 ウィズワン(旧象印ペビー)



座面付き軽量タイプ

杖立有 屋外用

### イコットエア

|      |         |          |      |   |
|------|---------|----------|------|---|
| 重量   | 3.9kg   | 月額レンタル価格 | ¥    | 囲 |
| 座面高  | 51.5cm  | ご利用者様負担額 | 1割 ¥ | 囲 |
| 商品番号 | CZ-6123 | 2割 ¥     | 囲    |   |
|      |         | 3割 ¥     | 囲    |   |

TAIS 00221-000552 メーカー名 アロン化成 メーカー品番 532-330

▶レンタル料金：1ヶ月あたりのメーカー希望レンタル価格。 ▶囲マークは非課税対象商品。 ▶カタログ掲載品と若干異なる商品をお届けする場合がございます。



# 歩行器

サービスコード：171009

介護保険対象レンタル品

特殊寝台付属品  
体位変換器  
車いす付属品  
スロープ  
歩行器  
手すり  
歩行補助杖  
移動用リフト  
徘徊感知器  
介護保険対象外  
サイドレール・介助バーの取り付けについて



軽量・コンパクト

### ▶ テイコプリトルホーム

|              |          |          |   |
|--------------|----------|----------|---|
| 重量           | 5.5kg    | 月額レンタル価格 | ¥ |
| 商品番号 CA-5132 | ご利用者様負担額 | 1割       | ¥ |
|              |          | 2割       | ¥ |
|              |          | 3割       | ¥ |

TAIS 00030-000166 メーカー名 幸和製作所 メーカー品番 WAW05



小回りが良く・スリム

### ▶ テイコプリトルスリム

|              |       |          |      |
|--------------|-------|----------|------|
| 重量           | 4.5kg | 月額レンタル価格 | ¥    |
| 座面高          | 48cm  | ご利用者様負担額 | 1割 ¥ |
| 商品番号 CA-5004 |       |          | 2割 ¥ |
|              |       |          | 3割 ¥ |

TAIS 00030-000163 メーカー名 幸和製作所 メーカー品番 WAW04



高さ調節に大容量バッグ付

### ▶ テイコプリトルハイII

|              |       |          |      |
|--------------|-------|----------|------|
| 重量           | 5.3kg | 月額レンタル価格 | ¥    |
| 座面高          | 50cm  | ご利用者様負担額 | 1割 ¥ |
| 商品番号 CA-5013 |       |          | 2割 ¥ |
|              |       |          | 3割 ¥ |

TAIS 00030-000173 メーカー名 幸和製作所 メーカー品番 WAW15



おしゃれでコンパクト

### ▶ テイコプリトル(テイコブHS05)

|              |       |          |      |
|--------------|-------|----------|------|
| 重量           | 5.0kg | 月額レンタル価格 | ¥    |
| 座面高          | 50cm  | ご利用者様負担額 | 1割 ¥ |
| 商品番号 CA-5001 |       |          | 2割 ¥ |
|              |       |          | 3割 ¥ |

TAIS 00030-000099 メーカー名 幸和製作所 メーカー品番 HS05



ボンベ取り付け可

### ▶ テイコプリトルボンベ

|              |       |          |      |
|--------------|-------|----------|------|
| 重量           | 5.6kg | 月額レンタル価格 | ¥    |
| 座面高          | 50cm  | ご利用者様負担額 | 1割 ¥ |
| 商品番号 CA-5133 |       |          | 2割 ¥ |
|              |       |          | 3割 ¥ |

TAIS 00030-000165 メーカー名 幸和製作所 メーカー品番 WAW06



抑速機能付き

### ▶ テイコプリトルR

|              |        |          |      |
|--------------|--------|----------|------|
| 重量           | 7.8kg  | 月額レンタル価格 | ¥    |
| 座面高          | 52.5cm | ご利用者様負担額 | 1割 ¥ |
| 商品番号 CA-5002 |        |          | 2割 ¥ |
|              |        |          | 3割 ¥ |

TAIS 00030-000144 メーカー名 幸和製作所 メーカー品番 HS05R

コンパクトで小回りの良い歩行車



### ▶ リトルターンハイ

|              |        |          |      |
|--------------|--------|----------|------|
| 重量           | 約6.5kg | 月額レンタル価格 | ¥    |
| 座面高          | 47cm   | ご利用者様負担額 | 1割 ¥ |
| 商品番号 CZ-0178 |        |          | 2割 ¥ |
|              |        |          | 3割 ¥ |

TAIS 00221-000456 メーカー名 アロン化成 メーカー品番 532-315

身長の高い方に



### ▶ リトルターントール

|               |        |          |      |
|---------------|--------|----------|------|
| 重量            | 約7.1kg | 月額レンタル価格 | ¥    |
| 座面高           | 53cm   | ご利用者様負担額 | 1割 ¥ |
| 商品番号 CZ-0178T |        |          | 2割 ¥ |
|               |        |          | 3割 ¥ |

TAIS 00221-000549 メーカー名 アロン化成 メーカー品番 532-327

コンパクトで小回りの良い歩行車



### ▶ リトルターンロー

|               |        |          |      |
|---------------|--------|----------|------|
| 重量            | 約6.4kg | 月額レンタル価格 | ¥    |
| 座面高           | 47cm   | ご利用者様負担額 | 1割 ¥ |
| 商品番号 CZ-0178L |        |          | 2割 ¥ |
|               |        |          | 3割 ¥ |

TAIS 00221-000457 メーカー名 アロン化成 メーカー品番 532-316

▶レンタル料金：1ヶ月あたりのメーカー希望レンタル価格。 ▶ 罫マークは非課税対象商品。 ▶ カタログ掲載品と若干異なる商品をお届けする場合がございます。



# 歩行器

サービスコード：171009

介護保険対象レンタル品

特殊寝台付属品  
体位変換器  
車いす付属品  
スロープ  
歩行器  
手すり  
歩行補助杖  
移動用リフト  
徘徊感知器  
介護保険対象外  
レンタル品  
サイドレール・介助バーの取り付けについて



コンパクト！  
片方だけのブレーキ操作



### シンフォニーSP 屋外用 杖立有

|                              |                               |          |              |
|------------------------------|-------------------------------|----------|--------------|
| 重量                           | 5.9kg                         | 月額レンタル価格 | ¥            |
| 座面高                          | 41cm                          | 1割       | ¥            |
| 商品番号                         | CA-5201 (A柄)<br>CA-5202B (B柄) | ご利用者様負担額 | 2割 ¥<br>3割 ¥ |
| TAIS 00576-000014 メーカー名 島製作所 |                               |          |              |



シンフォニー  
SPの  
スリムタイプ



### シンフォニーSP スリム 屋外用 杖立有

|                              |  |          |              |
|------------------------------|--|----------|--------------|
| 重量                           | 4.9kg  | 月額レンタル価格 | ¥            |
| 座面高                          | 44cm   | 1割       | ¥            |
| 商品番号                         | CA-5202 (A柄)<br>CA-5202B (B柄)<br>CA-5202C (C柄) | ご利用者様負担額 | 2割 ¥<br>3割 ¥ |
| TAIS 00576-000039 メーカー名 島製作所 |  |          |              |



便利で多機能BOXタイプ



### シンフォニーラクーン 屋外用 杖立有

|                              |                               |          |              |
|------------------------------|-------------------------------|----------|--------------|
| 重量                           | 7.0kg                         | 月額レンタル価格 | ¥            |
| 座面高                          | 43cm                          | 1割       | ¥            |
| 商品番号                         | CZ-6113 (A柄)<br>CZ-6113B (B柄) | ご利用者様負担額 | 2割 ¥<br>3割 ¥ |
| TAIS 00576-000040 メーカー名 島製作所 |                               |          |              |



シンフォニーシリーズのハイタイプ

### シンフォニーEVO 屋外用 杖立有

|                              |         |          |              |
|------------------------------|---------|----------|--------------|
| 重量                           | 5.9kg   | 月額レンタル価格 | ¥            |
| 座面高                          | 43cm    | 1割       | ¥            |
| 商品番号                         | CZ-0182 | ご利用者様負担額 | 2割 ¥<br>3割 ¥ |
| TAIS 00576-000036 メーカー名 島製作所 |         |          |              |

室内で使いやすい



屋内用  
屋外用

### ハッピーミニ

|  |              |              |      |
|--|--------------|--------------|------|
| 重量   | 6.5kg        | 座面高          | 43cm |
| 商品番号   | CA-5005      |              |      |
| 月額レンタル価格   | ¥            | 1割           | ¥    |
| ご利用者様負担額   | 2割 ¥<br>3割 ¥ | 2割 ¥<br>3割 ¥ |      |
| TAIS 00110-000103 メーカー名 竹虎ヒューマンケア<br>メーカー品番 117003 |              |              |      |

NEW 室内で使いやすい



屋内用  
屋外用

### ハッピーII NB

|  |              |              |      |
|--|--------------|--------------|------|
| 重量   | 7.7kg        | 座面高          | 50cm |
| 商品番号   | CZ-0134      |              |      |
| 月額レンタル価格   | ¥            | 1割           | ¥    |
| ご利用者様負担額   | 2割 ¥<br>3割 ¥ | 2割 ¥<br>3割 ¥ |      |
| TAIS 00110-000112 メーカー名 竹虎ヒューマンケア<br>メーカー品番 117005 |              |              |      |

NEW スリム&コンパクト



屋内用  
屋外用

### セーフティーアーム ロータポケット

|   |              |              |      |
|---|--------------|--------------|------|
| 重量  | 6.2kg        | 座面高          | 45cm |
| 商品番号  | CA-5083      |              |      |
| 月額レンタル価格  | ¥            | 1割           | ¥    |
| ご利用者様負担額  | 2割 ¥<br>3割 ¥ | 2割 ¥<br>3割 ¥ |      |
| TAIS 00465-000111 メーカー名 イーストアイ<br>メーカー品番 RS5470 |              |              |      |



イス付ピックアップ歩行器

### Rec01 屋内用

|   |         |          |                      |   |
|---|---------|----------|----------------------|---|
| 重量  | 2.7kg   | 月額レンタル価格 | ¥                    | 円 |
| 商品番号                                      | CA-5120 | ご利用者様負担額 | 1割 ¥<br>2割 ¥<br>3割 ¥ | 円 |
| TAIS 01600-000001 メーカー名 イーアス メーカー品番 Rec01 |         |          |                      |   |

西日本限定商品



Rec01の小型版

### Rec01コンパクト 屋内用

|                              |         |          |                      |   |
|------------------------------|---------|----------|----------------------|---|
| 重量                           | 2.5kg   | 月額レンタル価格 | ¥                    | 円 |
| 商品番号                         | CA-5121 | ご利用者様負担額 | 1割 ¥<br>2割 ¥<br>3割 ¥ | 円 |
| TAIS 01600-000002 メーカー名 イーアス |         |          |                      |   |

▶レンタル料金：1ヶ月あたりのメーカー希望レンタル価格。 ▶円マークは非課税対象商品。 ▶カタログ掲載品と若干異なる商品をお届けする場合がございます。



# 歩行器

サービスコード：171009

介護保険対象レンタル品

特殊寝台付属品

体位変換器

車いす付属品

スロープ

歩行器

歩行補助杖

移動用リフト

徘徊感知器

介護保険対象外

サイドレール・介助バーの取り付けについて



キャスター付き

71.0  
~  
83.5

### ミニフレームウォーカー(3インチキャスタータイプ)

屋内用

|      |         |          |    |   |
|------|---------|----------|----|---|
| 重量   | 3.1kg   | 月額レンタル価格 | ¥  | 円 |
| 商品番号 | CA-5030 | ご利用者様負担額 | 1割 | ¥ |
|      |         | 2割       | ¥  |   |
|      |         | 3割       | ¥  |   |

TAIS 00855-000010 メーカー名 シンエンス メーカー品番 WFM-4262SW3GW



全幅42cmの超コンパクト

62.5  
~  
75

### ミニフレームウォーカー(固定型)

固定式

|      |         |          |    |   |
|------|---------|----------|----|---|
| 重量   | 2.4kg   | 月額レンタル価格 | ¥  | 円 |
| 商品番号 | CA-5065 | ご利用者様負担額 | 1割 | ¥ |
|      |         | 2割       | ¥  |   |
|      |         | 3割       | ¥  |   |

TAIS 00855-000003 メーカー名 シンエンス メーカー品番 WFM-4262



「コの字型」歩行器

66.5  
~  
76.5

### アームウォーカー

固定式

|      |         |          |    |   |
|------|---------|----------|----|---|
| 重量   | 2.8kg   | 月額レンタル価格 | ¥  | 円 |
| 商品番号 | CA-5084 | ご利用者様負担額 | 1割 | ¥ |
|      |         | 2割       | ¥  |   |
|      |         | 3割       | ¥  |   |

TAIS 00465-000036 メーカー名 イーストアイ メーカー品番 SAWR



前輪のスイングキャスターが自在に動き方向転換や歩行がスムーズに

73.5  
~  
83.5

### アームウォーカー(キャスター付仕様)

固定式

|      |         |          |    |   |
|------|---------|----------|----|---|
| 重量   | 3.5kg   | 月額レンタル価格 | ¥  | 円 |
| 商品番号 | CA-5085 | ご利用者様負担額 | 1割 | ¥ |
|      |         | 2割       | ¥  |   |
|      |         | 3割       | ¥  |   |

TAIS 00465-000039 メーカー名 イーストアイ メーカー品番 SAWMR



椅子やトイレでの離着席に便利

73  
~  
86

### 二段式グリップ歩行器

固定式

|      |         |          |    |   |
|------|---------|----------|----|---|
| 重量   | 2.7kg   | 月額レンタル価格 | ¥  | 円 |
| 商品番号 | CA-5040 | ご利用者様負担額 | 1割 | ¥ |
|      |         | 2割       | ¥  |   |
|      |         | 3割       | ¥  |   |

TAIS 00428-000023 メーカー名 アクションジャパン メーカー品番 C2021CW



「コの字型」歩行器

75.5  
~  
85.5

### アームウォーカーハイタイプ

固定式

|      |         |          |    |   |
|------|---------|----------|----|---|
| 重量   | 3.0kg   | 月額レンタル価格 | ¥  | 円 |
| 商品番号 | CA-5092 | ご利用者様負担額 | 1割 | ¥ |
|      |         | 2割       | ¥  |   |
|      |         | 3割       | ¥  |   |

TAIS 00465-000099 メーカー名 イーストアイ メーカー品番 SAWHR



前輪のスイングキャスターで方向転換や歩行がスムーズに

82.5  
~  
92.5

### アームウォーカーハイタイプ(キャスター付仕様)

固定式

|      |         |          |    |   |
|------|---------|----------|----|---|
| 重量   | 3.7kg   | 月額レンタル価格 | ¥  | 円 |
| 商品番号 | CA-5093 | ご利用者様負担額 | 1割 | ¥ |
|      |         | 2割       | ¥  |   |
|      |         | 3割       | ¥  |   |

TAIS 00465-000048 メーカー名 イーストアイ メーカー品番 SAWMHR



# 歩行器

サービスコード：171009

介護保険対象レンタル品

特殊寝台付属品

体位変換器

車いす付属品

スロープ

歩行器

歩行補助杖

移動用リフト

徘徊感知器

介護保険対象外

サイドレール・介助バーの取り付けについて



87.5  
103.5

54 62

握力が弱い方でも簡単ブレーキ操作

### アルコー1S-C型

屋内用

|      |         |          |    |   |
|------|---------|----------|----|---|
| 重量   | 15.4kg  | 月額レンタル価格 | ¥  | 円 |
| 商品番号 | CA-7405 | ご利用者様負担額 | 1割 | ¥ |
|      |         | 2割       | ¥  |   |
|      |         | 3割       | ¥  |   |

TAIS 00125-000051 メーカー名 星光医療器 メーカー品番 100564

### 西日本限定商品



75  
102

50 51.5

ワンタッチ高さ調整に抵抗器付

### アルコーSK型mini

屋内用

|      |         |          |    |   |
|------|---------|----------|----|---|
| 重量   | 11.8kg  | 月額レンタル価格 | ¥  | 円 |
| 商品番号 | CZ-6122 | ご利用者様負担額 | 1割 | ¥ |
|      |         | 2割       | ¥  |   |
|      |         | 3割       | ¥  |   |

TAIS 00125-000087 メーカー名 星光医療器 メーカー品番 100628

NEW



84  
122

48 64.5 48

軽量・コンパクト前腕支持歩行車

### シトレア

屋内用  
屋外用

|      |         |          |    |   |
|------|---------|----------|----|---|
| 重量   | 7.9kg   | 月額レンタル価格 | ¥  | 円 |
| 座面高  | 48cm    | ご利用者様負担額 | 1割 | ¥ |
|      |         | 2割       | ¥  |   |
|      |         | 3割       | ¥  |   |
| 商品番号 | CZ-6145 |          |    |   |

TAIS 00030-000226 メーカー名 幸和製作所 メーカー品番 WAW23

NEW



84  
122

48 64.5 48

抑速機能内蔵でコンパクト

### シトレアR

屋内用  
屋外用

|      |         |          |    |   |
|------|---------|----------|----|---|
| 重量   | 8.8kg   | 月額レンタル価格 | ¥  | 円 |
| 座面高  | 48cm    | ご利用者様負担額 | 1割 | ¥ |
|      |         | 2割       | ¥  |   |
|      |         | 3割       | ¥  |   |
| 商品番号 | CZ-6146 |          |    |   |

TAIS 00030-000231 メーカー名 幸和製作所 メーカー品番 WAW25

NEW



84  
122

48 67.5 54.5

ワイド設計の前腕支持歩行車

### シトレアワイド

屋内用  
屋外用

|      |         |          |    |   |
|------|---------|----------|----|---|
| 重量   | 8.8kg   | 月額レンタル価格 | ¥  | 円 |
| 座面高  | 48cm    | ご利用者様負担額 | 1割 | ¥ |
|      |         | 2割       | ¥  |   |
|      |         | 3割       | ¥  |   |
| 商品番号 | CA-5134 |          |    |   |

TAIS 00030-000236 メーカー名 幸和製作所 メーカー品番 WAW27

NEW



84  
122

48 67.5 54.5

抑速機能内蔵でワイド設計

### シトレアワイドR

屋内用  
屋外用

|      |         |          |    |   |
|------|---------|----------|----|---|
| 重量   | 9.8kg   | 月額レンタル価格 | ¥  | 円 |
| 座面高  | 48cm    | ご利用者様負担額 | 1割 | ¥ |
|      |         | 2割       | ¥  |   |
|      |         | 3割       | ¥  |   |
| 商品番号 | CA-5135 |          |    |   |

TAIS 00030-000237 メーカー名 幸和製作所 メーカー品番 WAW28

### 西日本限定商品

対象身長(目安)：約147cm~173cm



88  
108

54 62

安定した歩行姿勢・小回り・前後どちらでもH型肘置きマット

### アイルムーヴα

屋内用

|      |         |          |    |   |
|------|---------|----------|----|---|
| 重量   | 11.6kg  | 月額レンタル価格 | ¥  | 円 |
| 商品番号 | CZ-6001 | ご利用者様負担額 | 1割 | ¥ |
|      |         | 2割       | ¥  |   |
|      |         | 3割       | ¥  |   |

TAIS 01446-000002 メーカー名 アイルリンク

### 西日本限定商品

対象身長(目安)：約153cm~182cm



96  
116  
(11段階)

57.5 60

リハビリ・在宅での使い易さ足・大腿部が当たりにくい

### アイルムーヴX

屋内用

|      |         |          |    |   |
|------|---------|----------|----|---|
| 重量   | 15.2kg  | 月額レンタル価格 | ¥  | 円 |
| 商品番号 | CZ-6099 | ご利用者様負担額 | 1割 | ¥ |
|      |         | 2割       | ¥  |   |
|      |         | 3割       | ¥  |   |

TAIS 01446-000003 メーカー名 アイルリンク



# 立ちあがりくん

高齢者生活福祉研究所 所長  
加島守氏 監修



「動作のきっかけづくり」を考えた今までにない一本支柱の手すり

## 立ちあがりくん

|          |                         |
|----------|-------------------------|
| 外寸       | 600×720mm(ベース板)         |
| 全高       | 700~850mm(30mm刻みの6段階調節) |
| 重量       | 18.2kg                  |
| 商品番号     | CA-4700                 |
| 月額レンタル価格 | ¥                       |
| ご利用者様負担額 | 1割 ¥<br>2割 ¥<br>3割 ¥    |

TAIS 00496-000291  
メーカー名 ランダルコーポレーション

### 特徴

- 1 夜間でも見える蓄光シート付!**  
夜間の暗いシーンを想定したグリップ部分に蓄光テープを使用し、手すりの位置を判りやすくしました。
- 2 手すりの角度**  
手すり上部が45度に曲がっているため、少しでも遠くを握る意識を持ってもらう事で、前傾姿勢がとりやすく、立ち上がりしやすい。また、肘や手首に掛かる負担も少なくなります。
- 3 ラケット形状**  
手すりをラケット形状にした事で、湾曲部がつかみ易く、起き上がりの際の補助として使用可能です。
- 4 一本支柱**  
支柱を一本にした事により、ベッド上から座位姿勢の動作がしやすく、脚が支柱にあたりづらくなります。また、脚が一本という事で寝返りの際、握りやすい位置に設置が可能です。
- 5 洗濯OK**  
ベース部のカーペットは自宅でも洗濯が可能です。(汚れても洗えるので衛生的)



NEW



## オキルンバー-360

|      |         |          |                      |
|------|---------|----------|----------------------|
| 重量   | 15.5kg  | 月額レンタル価格 | ¥                    |
| 商品番号 | CA-4802 | ご利用者様負担額 | 1割 ¥<br>2割 ¥<br>3割 ¥ |

TAIS 01600-000003 メーカー名 イーアス メーカー品番 EAS009



# トイレ用手すりシリーズ

トイレなど狭いスペースでの立つ・座るの動作をサポート



## ルーツスモールタイプトイレ用(片手)

|      |          |          |                      |
|------|----------|----------|----------------------|
| 重量   | 12kg     | 月額レンタル価格 | ¥                    |
| 商品番号 | CA-6080A | ご利用者様負担額 | 1割 ¥<br>2割 ¥<br>3割 ¥ |

TAIS 00054-000216 メーカー名 モルテン メーカー品番 MNPT1

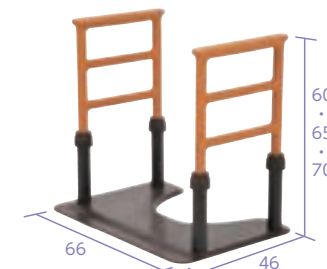

## ルーツスモールタイプトイレ用(両手)

|      |          |          |                      |
|------|----------|----------|----------------------|
| 重量   | 14.3kg   | 月額レンタル価格 | ¥                    |
| 商品番号 | CA-6081A | ご利用者様負担額 | 1割 ¥<br>2割 ¥<br>3割 ¥ |

TAIS 00054-000217 メーカー名 モルテン メーカー品番 MNPT2

スライド式ひじ掛けで安全移乗に配慮

## 洋式トイレ用スライド手すり(ステンレス)

|      |         |          |                      |
|------|---------|----------|----------------------|
| 重量   | 8.5kg   | 月額レンタル価格 | ¥                    |
| 商品番号 | CA-6060 | ご利用者様負担額 | 1割 ¥<br>2割 ¥<br>3割 ¥ |

TAIS 00980-000191 メーカー名 パナソニックエイジフリーライフテック メーカー品番 PN-L53001



### 西日本限定商品

## 洋式トイレ用フレームSUS-はねあげR2木製ひじ掛け

|      |         |          |                      |
|------|---------|----------|----------------------|
| 重量   | 10kg    | 月額レンタル価格 | ¥                    |
| 商品番号 | CZ-6080 | ご利用者様負担額 | 1割 ¥<br>2割 ¥<br>3割 ¥ |

TAIS 00221-000458 メーカー名 アロン化成 メーカー品番 533-067



便器の幅に合わせてフレームをスライド調整

## ベストサポート手すり・ひじ掛け固定

|      |         |          |                      |
|------|---------|----------|----------------------|
| 重量   | 8.5kg   | 月額レンタル価格 | ¥                    |
| 商品番号 | CA-6071 | ご利用者様負担額 | 1割 ¥<br>2割 ¥<br>3割 ¥ |

TAIS 01235-000009 メーカー名 シコク



### 取り付け簡単!

取り付け時手すりの幅が左右5cmずつ、最大10cm広がります。



- ①便器の後ろにベルトを回します。
- ②フックを掛けます。
- ③ダイヤルを回すだけでOK!

特殊寝台付属品

体位変換器

車いす付属品

スロープ

手すり

歩行補助杖

移動用リフト

徘徊感知器

介護保険対象外レンタル品

サイドレール・介助バーの取り付けについて

特殊寝台付属品

体位変換器

車いす付属品

スロープ

手すり

歩行補助杖

移動用リフト

徘徊感知器

介護保険対象外レンタル品

サイドレール・介助バーの取り付けについて



特殊寝台付属品  
体位変換器  
車いす付属品  
スロープ  
歩行器  
歩行補助杖  
移動用リフト  
徘徊感知器  
介護保険対象外  
サイドレール・介助バーの取り付けについて

## ベスポジ-e シリーズ ベスポジ-e 取り付け可能範囲：1.9m～2.7m

### 基本セット (丸ベース) ※①

商品番号 CA-4921

|          |      |
|----------|------|
| 月額レンタル価格 | ¥    |
| ご利用者様負担額 | 1割 ¥ |
|          | 2割 ¥ |
|          | 3割 ¥ |

TAIS 00254-000052  
メーカー名 DIPPER ホクメイ  
メーカー品番 BPE-100-11

### 和室専用基本セット (Tベース) ※①

商品番号 CA-4922

|          |      |
|----------|------|
| 月額レンタル価格 | ¥    |
| ご利用者様負担額 | 1割 ¥ |
|          | 2割 ¥ |
|          | 3割 ¥ |

TAIS 00254-000051  
メーカー名 DIPPER ホクメイ  
メーカー品番 BPE-100-10

### 耐水ベースセット ※②

商品番号 CA-4921T(丸ベース)

|          |      |
|----------|------|
| 月額レンタル価格 | ¥    |
| ご利用者様負担額 | 1割 ¥ |
|          | 2割 ¥ |
|          | 3割 ¥ |

TAIS 00254-000053  
メーカー名 DIPPER ホクメイ  
メーカー品番 BPE-100-81

### 商品番号 CA-4922T(Tベース)

|          |      |
|----------|------|
| 月額レンタル価格 | ¥    |
| ご利用者様負担額 | 1割 ¥ |
|          | 2割 ¥ |
|          | 3割 ¥ |

TAIS 00254-000066  
メーカー名 DIPPER ホクメイ  
メーカー品番 BPE-100-80

立ち座り 歩行

### システム木手すり固定セット

| 商品番号           | 月額レンタル価格 | ご利用者様負担額 |      |      |
|----------------|----------|----------|------|------|
| (60cm) CZ-6016 | ¥        | 1割 ¥     | 2割 ¥ | 3割 ¥ |
| (90cm) CZ-6019 | ¥        | 1割 ¥     | 2割 ¥ | 3割 ¥ |
| (1.2m) CZ-6012 | ¥        | 1割 ¥     | 2割 ¥ | 3割 ¥ |

TAIS 00254-000113(60cm)/00254-000062(90cm)/00254-000117(120cm)  
メーカー名 DIPPER ホクメイ  
メーカー品番 SBR-10-060(60cm)/SBR-10-090(90cm)/SBR-10-120(120cm)

立ち座り 歩行 扉・押し入れ

### システム木手すり取り外しセット

| 商品番号           | 月額レンタル価格 | ご利用者様負担額 |      |      |
|----------------|----------|----------|------|------|
| (60cm) CZ-6046 | ¥        | 1割 ¥     | 2割 ¥ | 3割 ¥ |
| (90cm) CZ-6049 | ¥        | 1割 ¥     | 2割 ¥ | 3割 ¥ |
| (1.2m) CZ-6042 | ¥        | 1割 ¥     | 2割 ¥ | 3割 ¥ |

TAIS 00254-000116(60cm)/00254-000065(90cm)/00254-000120(120cm)  
メーカー名 DIPPER ホクメイ  
メーカー品番 SBR-80-060(60cm)/SBR-80-090(90cm)/SBR-80-120(120cm)

立ち座り 歩行 扉・押し入れ

### システム木手すり跳ね上げセット

| 商品番号           | 月額レンタル価格 | ご利用者様負担額 |      |      |
|----------------|----------|----------|------|------|
| (60cm) CZ-6036 | ¥        | 1割 ¥     | 2割 ¥ | 3割 ¥ |
| (90cm) CZ-6039 | ¥        | 1割 ¥     | 2割 ¥ | 3割 ¥ |
| (1.2m) CZ-6032 | ¥        | 1割 ¥     | 2割 ¥ | 3割 ¥ |

TAIS 00254-000115(60cm)/00254-000064(90cm)/00254-000119(120cm)  
メーカー名 DIPPER ホクメイ  
メーカー品番 SBR-70-060(60cm)/SBR-70-090(90cm)/SBR-70-120(120cm)

立ち座り 歩行 段差

### システム木手すり曲げセット

| 商品番号           | 月額レンタル価格 | ご利用者様負担額 |      |      |
|----------------|----------|----------|------|------|
| (60cm) CZ-6026 | ¥        | 1割 ¥     | 2割 ¥ | 3割 ¥ |
| (90cm) CZ-6029 | ¥        | 1割 ¥     | 2割 ¥ | 3割 ¥ |
| (1.2m) CZ-6022 | ¥        | 1割 ¥     | 2割 ¥ | 3割 ¥ |

TAIS 00254-000114(60cm)/00254-000063(90cm)/00254-000118(120cm)  
メーカー名 DIPPER ホクメイ  
メーカー品番 SBR-20-060(60cm)/SBR-20-090(90cm)/SBR-20-120(120cm)

立ち座り 歩行

### システム伸縮手すり固定セット60～90

| 商品番号    | 月額レンタル価格 | ご利用者様負担額 |      |      |
|---------|----------|----------|------|------|
| CZ-0187 | ¥        | 1割 ¥     | 2割 ¥ | 3割 ¥ |

TAIS 00254-000169  
メーカー名 DIPPER ホクメイ  
メーカー品番 SBR-30-609

### システム伸縮手すり固定セット90～1.2

| 商品番号    | 月額レンタル価格 | ご利用者様負担額 |      |      |
|---------|----------|----------|------|------|
| CZ-0188 | ¥        | 1割 ¥     | 2割 ¥ | 3割 ¥ |

TAIS 00254-000170  
メーカー名 DIPPER ホクメイ  
メーカー品番 SBR-30-912

立ち座り

### ベスポジ H型連結キャップセット

商品番号 CZ-6054

メーカー名 DIPPER ホクメイ  
メーカー品番 SBR-700-90

立ち座り

### ベスポジ レール手すり

商品番号 CZ-6053

|          |      |
|----------|------|
| 月額レンタル価格 | ¥    |
| ご利用者様負担額 | 1割 ¥ |
|          | 2割 ¥ |
|          | 3割 ¥ |

TAIS 00254-000342  
メーカー名 DIPPER ホクメイ  
メーカー品番 BPE-300-80



※ベースの単体レンタル不可



## ベスポジ-e シリーズ 付属品

角型手すり 立ち座り 展回・移乗

商品番号 CZ-6005

|          |      |
|----------|------|
| 月額レンタル価格 | ¥    |
| ご利用者様負担額 | 1割 ¥ |
|          | 2割 ¥ |
|          | 3割 ¥ |

TAIS 00254-000132  
メーカー名 DIPPER ホクメイ  
メーカー品番 BPE-300-30

膝当て手すり 立ち座り 立位保持

商品番号 CZ-6006

|          |      |
|----------|------|
| 月額レンタル価格 | ¥    |
| ご利用者様負担額 | 1割 ¥ |
|          | 2割 ¥ |
|          | 3割 ¥ |

TAIS 00254-000127  
メーカー名 DIPPER ホクメイ  
メーカー品番 BPE-200-10

プッシュ手すり 立ち座り リウマチ

商品番号 CZ-6008

|          |      |
|----------|------|
| 月額レンタル価格 | ¥    |
| ご利用者様負担額 | 1割 ¥ |
|          | 2割 ¥ |
|          | 3割 ¥ |

TAIS 00254-000129  
メーカー名 DIPPER ホクメイ  
メーカー品番 BPE-200-30

ウェーブアーム 立ち座り 展回・移乗

商品番号 CZ-6009

|          |      |
|----------|------|
| 月額レンタル価格 | ¥    |
| ご利用者様負担額 | 1割 ¥ |
|          | 2割 ¥ |
|          | 3割 ¥ |

TAIS 00254-000130  
メーカー名 DIPPER ホクメイ  
メーカー品番 BPE-300-10

ベスポジ玄関アームレギュラー

商品番号 CZ-6051

|          |      |
|----------|------|
| 月額レンタル価格 | ¥    |
| ご利用者様負担額 | 1割 ¥ |
|          | 2割 ¥ |
|          | 3割 ¥ |

TAIS 00254-000159  
メーカー名 DIPPER ホクメイ  
メーカー品番 ENT-180-30

円型手すり 立ち座り 展回・移乗

商品番号 CZ-6004

|          |      |
|----------|------|
| 月額レンタル価格 | ¥    |
| ご利用者様負担額 | 1割 ¥ |
|          | 2割 ¥ |
|          | 3割 ¥ |

TAIS 00254-000131  
メーカー名 DIPPER ホクメイ  
メーカー品番 BPE-300-20

肘置き手すり 立ち座り 立位保持 リウマチ

商品番号 CZ-6007

|          |      |
|----------|------|
| 月額レンタル価格 | ¥    |
| ご利用者様負担額 | 1割 ¥ |
|          | 2割 ¥ |
|          | 3割 ¥ |

TAIS 00254-000128  
メーカー名 DIPPER ホクメイ  
メーカー品番 BPE-200-20

ベスポジ グリップアーム-e5P斜 NEW

商品番号 CZ-6011

|          |      |
|----------|------|
| 月額レンタル価格 | ¥    |
| ご利用者様負担額 | 1割 ¥ |
|          | 2割 ¥ |
|          | 3割 ¥ |

TAIS 00254-000142  
メーカー名 DIPPER ホクメイ  
メーカー品番 BPE-300-50

ウェーブアームロング 立ち座り 展回・移乗

商品番号 CZ-6010

|          |      |
|----------|------|
| 月額レンタル価格 | ¥    |
| ご利用者様負担額 | 1割 ¥ |
|          | 2割 ¥ |
|          | 3割 ¥ |

TAIS 00254-000133  
メーカー名 DIPPER ホクメイ  
メーカー品番 BPE-300-40

ベスポジ玄関アームショート

商品番号 CZ-6052

|          |      |
|----------|------|
| 月額レンタル価格 | ¥    |
| ご利用者様負担額 | 1割 ¥ |
|          | 2割 ¥ |
|          | 3割 ¥ |

TAIS 00254-000160  
メーカー名 DIPPER ホクメイ  
メーカー品番 ENT-180-40

※シリコン滑り止めシート付き

※シリコン滑り止めシート付き

※① こちらは通常のベースセットです。耐水ベースセットをご希望の方は※②の耐水ベースセットをご覧ください。

▶レンタル料金：1ヶ月あたりのメーカー希望レンタル価格。▶罫マークは非課税対象商品。▶カタログ掲載品と若干異なる商品をお届けする場合がございます。

バディシリーズ

特殊寝台付属品  
体位変換器  
車いす付属品  
スロープ  
歩行器  
歩行補助杖  
移動用リフト  
徘徊感知器  
介護保険対象外のレンタル品  
サイドレール・介助バーの取り付けについて



190  
280

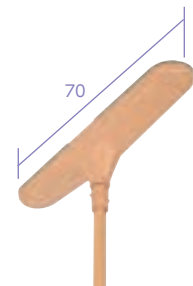

▶バディ-C I型

|          |                      |
|----------|----------------------|
| 商品番号     | CA-4811C             |
| 月額レンタル価格 | ¥                    |
| ご利用者様負担額 | 1割 ¥<br>2割 ¥<br>3割 ¥ |

TAIS 00054-000414 メーカー名 モルテン  
メーカー品番 MNTCMIS



▶バディ-C 丸型S

|          |                      |
|----------|----------------------|
| 商品番号     | CA-4812C             |
| 月額レンタル価格 | ¥                    |
| ご利用者様負担額 | 1割 ¥<br>2割 ¥<br>3割 ¥ |

TAIS 00054-000414 メーカー名 モルテン  
メーカー品番 MNTCMRCS

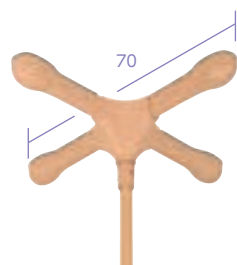

▶バディ-C 十字型

|          |                      |
|----------|----------------------|
| 商品番号     | CA-4813C             |
| 月額レンタル価格 | ¥                    |
| ご利用者様負担額 | 1割 ¥<br>2割 ¥<br>3割 ¥ |

TAIS 00054-000414 メーカー名 モルテン  
メーカー品番 MNTCM



▶クロスバー取付ブラケット

|          |                      |
|----------|----------------------|
| 商品番号     | CZ-6084              |
| 月額レンタル価格 | ¥                    |
| ご利用者様負担額 | 1割 ¥<br>2割 ¥<br>3割 ¥ |

TAIS 00054-000228 メーカー名 モルテン  
メーカー品番 MNTCM03TB  
※バディ-C、チャルーツをクロスバーで連結するための製品です。  
※組み合わせによっては仕様できない場合があります。

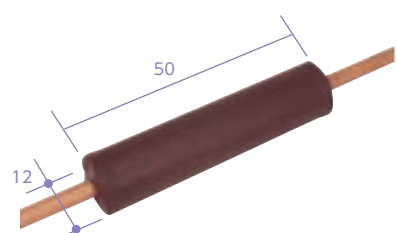

▶立位保持パッド

|          |                      |
|----------|----------------------|
| 商品番号     | CA-4861              |
| 月額レンタル価格 | ¥                    |
| ご利用者様負担額 | 1割 ¥<br>2割 ¥<br>3割 ¥ |

TAIS 00054-000067 メーカー名 モルテン  
メーカー品番 MNTC08

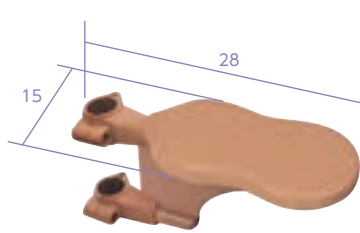

▶丸型サイドバー-C

|          |                      |
|----------|----------------------|
| 商品番号     | CA-4864C             |
| 月額レンタル価格 | ¥                    |
| ご利用者様負担額 | 1割 ¥<br>2割 ¥<br>3割 ¥ |

TAIS 00054-000064 メーカー名 モルテン  
メーカー品番 MNTCM05

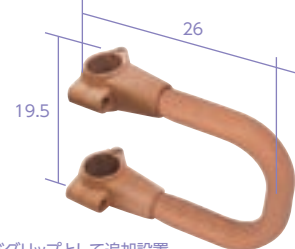

▶サイドバー

|          |                      |
|----------|----------------------|
| 商品番号     | CA-4865              |
| 月額レンタル価格 | ¥                    |
| ご利用者様負担額 | 1割 ¥<br>2割 ¥<br>3割 ¥ |

TAIS 00054-000055 メーカー名 モルテン  
メーカー品番 MNTCM01LB

クロスバー／固定式セット



▶クロスバー固定式

| 商品番号           | 月額レンタル価格 | ご利用者様負担額 |      |      |
|----------------|----------|----------|------|------|
| (40cm) CA-4881 | ¥        | 1割 ¥     | 2割 ¥ | 3割 ¥ |
| (60cm) CA-4882 | ¥        | 1割 ¥     | 2割 ¥ | 3割 ¥ |
| (90cm) CA-4883 | ¥        | 1割 ¥     | 2割 ¥ | 3割 ¥ |
| (1.2m) CA-4884 | ¥        | 1割 ¥     | 2割 ¥ | 3割 ¥ |
| (1.6m) CA-4885 | ¥        | 1割 ¥     | 2割 ¥ | 3割 ¥ |
| (2.0m) CA-4886 | ¥        | 1割 ¥     | 2割 ¥ | 3割 ¥ |

TAIS 00054-000337(CA4881)/00054-000338(CA4882)/00054-000339(CA4883)/  
00054-000340(CA4884)/00054-000341(CA4885)/00054-000342(CA4886)  
メーカー名 モルテン メーカー品番 MNTCM03BE(004,006,009,012,016,020)



▶L型サイドバー-45C

|          |                      |
|----------|----------------------|
| 商品番号     | CA-4817C             |
| 月額レンタル価格 | ¥                    |
| ご利用者様負担額 | 1割 ¥<br>2割 ¥<br>3割 ¥ |

TAIS 00054-000066  
メーカー名 モルテン  
メーカー品番 MNTCM07

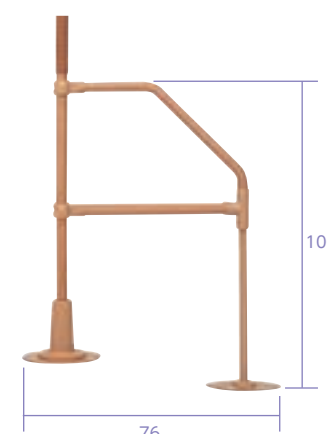

設置段差の目安 10~36cm



※跳ね上げ式の例です。

※クロスバー跳ね上げ式を使用する場合は、ロック部(跳ね上げ側)がルーツになるように設置してください。  
※ルーツ同時を連結する場合はクロスバーの跳ね上げ式を使用しないでください。

▶クロスバー跳ね上げ式

| 商品番号           | 月額レンタル価格 | ご利用者様負担額 |      |      |
|----------------|----------|----------|------|------|
| (40cm) CA-4891 | ¥        | 1割 ¥     | 2割 ¥ | 3割 ¥ |
| (60cm) CA-4892 | ¥        | 1割 ¥     | 2割 ¥ | 3割 ¥ |
| (90cm) CA-4893 | ¥        | 1割 ¥     | 2割 ¥ | 3割 ¥ |
| (1.2m) CA-4894 | ¥        | 1割 ¥     | 2割 ¥ | 3割 ¥ |
| (1.6m) CA-4895 | ¥        | 1割 ¥     | 2割 ¥ | 3割 ¥ |
| (2.0m) CA-4896 | ¥        | 1割 ¥     | 2割 ¥ | 3割 ¥ |

TAIS 00054-000331(CA4891)/00054-000332(CA4892)/00054-000333(CA4893)/  
00054-000334(CA4894)/00054-000335(CA4895)/00054-000336(CA4896)  
メーカー名 モルテン メーカー品番 MNTCM02BE(004,006,009,012,016,020)



▶L型サイドバー-90C

|          |                      |
|----------|----------------------|
| 商品番号     | CA-4818C             |
| 月額レンタル価格 | ¥                    |
| ご利用者様負担額 | 1割 ¥<br>2割 ¥<br>3割 ¥ |

TAIS 00054-000065  
メーカー名 モルテン  
メーカー品番 MNTCM06

設置段差の目安 10cm以下



# 手すり

サービスコード：171007

介護保険対象レンタル品

## ルーツ 西日本限定商品

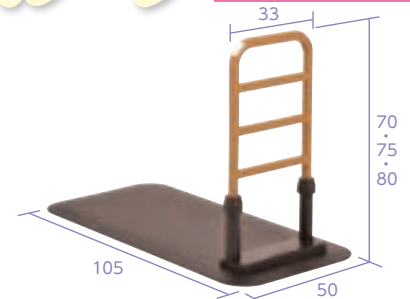

▶ルーツ サイドタイプ

|          |                      |
|----------|----------------------|
| 商品番号     | CZ-0153              |
| 月額レンタル価格 | ¥                    |
| ご利用者様負担額 | 1割 ¥<br>2割 ¥<br>3割 ¥ |

TAIS 00054-000116 メーカー名 モルテン  
メーカー品番 MNTPLBR

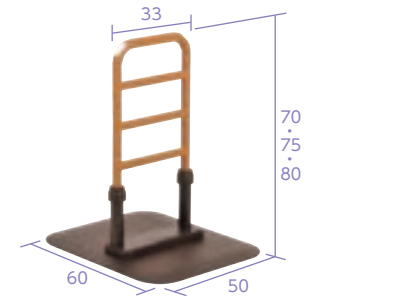

▶ルーツ センタータイプ

|          |                      |
|----------|----------------------|
| 商品番号     | CZ-6081              |
| 月額レンタル価格 | ¥                    |
| ご利用者様負担額 | 1割 ¥<br>2割 ¥<br>3割 ¥ |

TAIS 00054-000117 メーカー名 モルテン  
メーカー品番 MNTPSBR

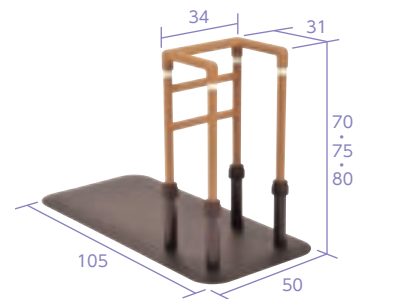

▶ルーツ コーナータイプ

|          |                      |
|----------|----------------------|
| 商品番号     | CZ-6082              |
| 月額レンタル価格 | ¥                    |
| ご利用者様負担額 | 1割 ¥<br>2割 ¥<br>3割 ¥ |

TAIS 00054-000132 メーカー名 モルテン  
メーカー品番 MNTPCRBR

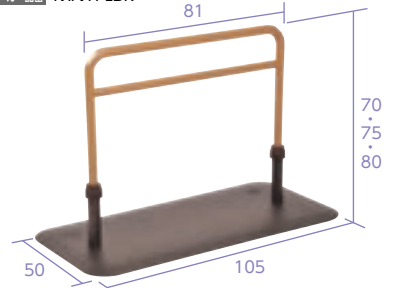

▶ルーツ ロングタイプ

|          |                      |
|----------|----------------------|
| 商品番号     | CZ-6083              |
| 月額レンタル価格 | ¥                    |
| ご利用者様負担額 | 1割 ¥<br>2割 ¥<br>3割 ¥ |

TAIS 00054-000133 メーカー名 モルテン  
メーカー品番 MNTPLBGR

下記組み合わせは手すりが不安定になるなど安全上の理由から使用できません。

①ルーツセンタータイプまたはルーツモールタイプの複数設置  
(例) ルーツセンタータイプ+クロスバー+ルーツセンタータイプ  
(例) ルーツセンタータイプ+クロスバー+ルーツモールタイプ  
(例) ルーツモールタイプ+クロスバー+ルーツモールタイプ

②ルーツセンタータイプまたはルーツモールタイプの中央設置  
(例) パディ+クロスバー+ルーツセンタータイプ+クロスバー+ルーツロングタイプ  
(例) パディ+クロスバー+ルーツモールタイプ+クロスバー+ルーツロングタイプ

### ▶クロスバー取付ブラケット

|          |                      |
|----------|----------------------|
| 月額レンタル価格 | ¥                    |
| 商品番号     | CZ-6084              |
| ご利用者様負担額 | 1割 ¥<br>2割 ¥<br>3割 ¥ |

※パディ、Cやルーツをクロスバーで連結するための製品です。  
※組み合わせによっては仕様できない場合があります。

TAIS 00054-000228 メーカー名 モルテン  
メーカー品番 MNTCM03TB



※連結手すりの長さが確定しましたら弊社までご連絡ください。



▶ルーツ エントランス(片手)

|          |                      |
|----------|----------------------|
| 商品番号     | CZ-6127              |
| 月額レンタル価格 | ¥                    |
| ご利用者様負担額 | 1割 ¥<br>2割 ¥<br>3割 ¥ |

TAIS 00054-000432  
メーカー名 モルテン メーカー品番 MNTPOE

▶ルーツ エントランス(両手)

|          |                      |
|----------|----------------------|
| 商品番号     | CZ-6128              |
| 月額レンタル価格 | ¥                    |
| ご利用者様負担額 | 1割 ¥<br>2割 ¥<br>3割 ¥ |

TAIS 00054-000433  
メーカー名 モルテン メーカー品番 MNTPOE2



## すりてあシリーズ 西日本限定商品

・しっかり体を支えます 握力の弱い方でものひらで体を支えやすい手元

・安全につなげます すりてあシリーズは手すりがぴったりつながります



すりてあ 片手すり(踏み台なし)

|          |                      |
|----------|----------------------|
| 重量       | 26kg                 |
| 月額レンタル価格 | ¥                    |
| 商品番号     | CZ-6116              |
| ご利用者様負担額 | 1割 ¥<br>2割 ¥<br>3割 ¥ |

TAIS 00837-000011 メーカー名 タマツ メーカー品番 ST-1



すりてあ 両手すり(踏み台なし)

|          |                      |
|----------|----------------------|
| 重量       | 32kg                 |
| 月額レンタル価格 | ¥                    |
| 商品番号     | CZ-6117              |
| ご利用者様負担額 | 1割 ¥<br>2割 ¥<br>3割 ¥ |

TAIS 00837-000012 メーカー名 タマツ メーカー品番 ST-2



すりてあcuteZ 片手すり(踏み台なし)

|          |                      |
|----------|----------------------|
| 重量       | 16.5kg               |
| 月額レンタル価格 | ¥                    |
| 商品番号     | CZ-6118              |
| ご利用者様負担額 | 1割 ¥<br>2割 ¥<br>3割 ¥ |

TAIS 00837-000016 メーカー名 タマツ メーカー品番 STC-1



すりてあcuteZ 両手すり(踏み台なし)

|          |                      |
|----------|----------------------|
| 重量       | 21kg                 |
| 月額レンタル価格 | ¥                    |
| 商品番号     | CZ-6119              |
| ご利用者様負担額 | 1割 ¥<br>2割 ¥<br>3割 ¥ |

TAIS 00837-000017 メーカー名 タマツ メーカー品番 STC-2

## 平行棒

▶平行棒P-2

|          |                      |
|----------|----------------------|
| 重量       | 21.0kg               |
| 月額レンタル価格 | ¥                    |
| 商品番号     | CA-4820              |
| ご利用者様負担額 | 1割 ¥<br>2割 ¥<br>3割 ¥ |

TAIS 00095-000021 メーカー名 睦三 メーカー品番 NO.602



▶レンタル料金：1ヶ月あたりのメーカー希望レンタル価格。 ▶罫マークは非課税対象商品。 ▶カタログ掲載品と若干異なる商品をお届けする場合がございます。

特殊寝台付属品  
体位変換器  
車いす付属品  
スロープ  
歩行器  
歩行補助杖  
移動用リフト  
徘徊感知器  
介護保険対象外  
サイドレール・介助バーの取り付けについて

特殊寝台付属品  
体位変換器  
車いす付属品  
スロープ  
歩行器  
歩行補助杖  
移動用リフト  
徘徊感知器  
介護保険対象外  
サイドレール・介助バーの取り付けについて

あがりかまちたちあっぷシリーズ

あがりかまちたちあっぷ (片手)

|          |                      |
|----------|----------------------|
| 商品番号     | CA-4826              |
| 月額レンタル価格 | ¥                    |
| ご利用者様負担額 | 1割 ¥<br>2割 ¥<br>3割 ¥ |

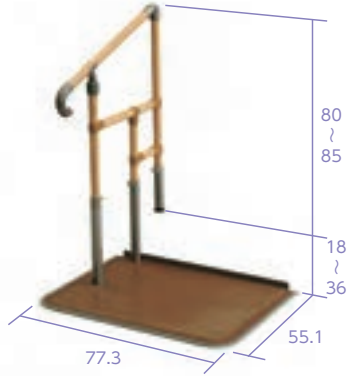

あがりかまちたちあっぷ (両手)

|          |                      |
|----------|----------------------|
| 商品番号     | CA-4827              |
| 月額レンタル価格 | ¥                    |
| ご利用者様負担額 | 1割 ¥<br>2割 ¥<br>3割 ¥ |

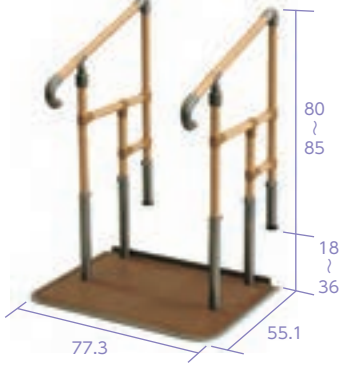

TAIS 00055-000110  
メーカー名 矢崎化工 メーカー品番 CKE-02-1

TAIS 00055-000109  
メーカー名 矢崎化工 メーカー品番 CKE-01-1

オプション品 ▶ あがりかまちたちあっぷステップ台 商品番号 CA-4828

ご利用者の身体状況によっては、ステップ台のご使用をご検討ください。 ※たちあっぷミニには使用不可

たちあっぷミニ 片手すり

|          |                      |
|----------|----------------------|
| 商品番号     | CA-4830              |
| 月額レンタル価格 | ¥                    |
| ご利用者様負担額 | 1割 ¥<br>2割 ¥<br>3割 ¥ |

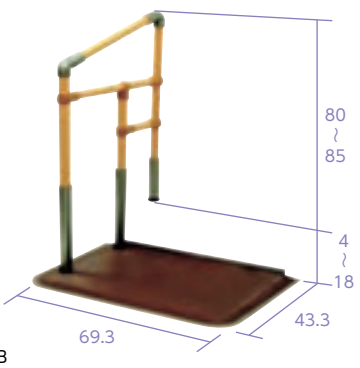

TAIS 00055-000126  
メーカー名 矢崎化工 メーカー品番 CKG-04MB

たちあっぷミニ 両手すり

|          |                      |
|----------|----------------------|
| 商品番号     | CA-4831              |
| 月額レンタル価格 | ¥                    |
| ご利用者様負担額 | 1割 ¥<br>2割 ¥<br>3割 ¥ |

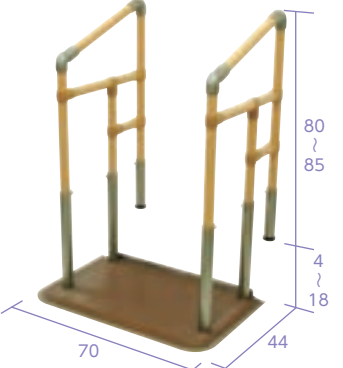

TAIS 00055-000125  
メーカー名 矢崎化工 メーカー品番 CKG-03

西日本限定商品

たちあっぷ540 片手すり

|          |                      |
|----------|----------------------|
| 商品番号     | CZ-6074              |
| 月額レンタル価格 | ¥                    |
| ご利用者様負担額 | 1割 ¥<br>2割 ¥<br>3割 ¥ |



TAIS 00055-000128  
メーカー名 矢崎化工 メーカー品番 CKH-02

西日本限定商品

たちあっぷ540 両手すり

|          |                      |
|----------|----------------------|
| 商品番号     | CZ-6075              |
| 月額レンタル価格 | ¥                    |
| ご利用者様負担額 | 1割 ¥<br>2割 ¥<br>3割 ¥ |

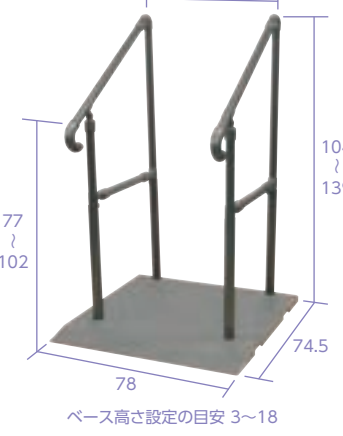

TAIS 00055-000127  
メーカー名 矢崎化工 メーカー品番 CKH-01

西日本限定商品

たちあっぷ540専用 540ロタイプステップ台

|          |                      |
|----------|----------------------|
| 商品番号     | CZ-6078              |
| 月額レンタル価格 | ¥                    |
| ご利用者様負担額 | 1割 ¥<br>2割 ¥<br>3割 ¥ |

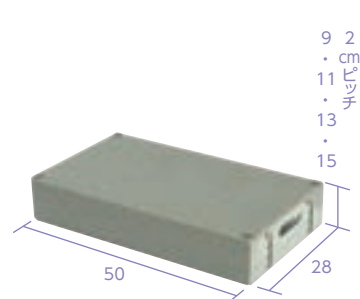

TAIS 00055-Z00004  
メーカー名 矢崎化工 メーカー品番 CKH-BL

西日本限定商品

たちあっぷ540専用 540ハイタイプステップ台

|          |                      |
|----------|----------------------|
| 商品番号     | CZ-6079              |
| 月額レンタル価格 | ¥                    |
| ご利用者様負担額 | 1割 ¥<br>2割 ¥<br>3割 ¥ |

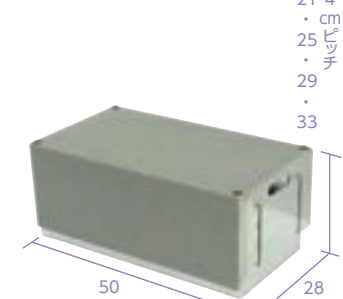

TAIS 00055-Z00007  
メーカー名 矢崎化工 メーカー品番 CKH-BH

たよレールシリーズ NEW

たよレールSOTOE 片手すり

|          |                      |
|----------|----------------------|
| 重量       | 17.8kg               |
| 商品番号     | CZ-0207              |
| 月額レンタル価格 | ¥                    |
| ご利用者様負担額 | 1割 ¥<br>2割 ¥<br>3割 ¥ |



TAIS 01265-0000248  
メーカー名 マツ六 メーカー品番 BZK-01

たよレールSOTOE 両手すり

|          |                      |
|----------|----------------------|
| 重量       | 20.6kg               |
| 商品番号     | CZ-0208              |
| 月額レンタル価格 | ¥                    |
| ご利用者様負担額 | 1割 ¥<br>2割 ¥<br>3割 ¥ |

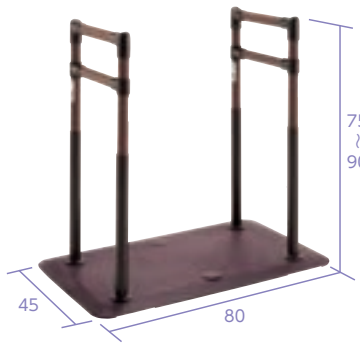

TAIS 01265-0000251  
メーカー名 マツ六 メーカー品番 BZK-02

たよレールSOTOE 片手すり(スリム型)

|          |                      |
|----------|----------------------|
| 重量       | 14.7kg               |
| 商品番号     | CZ-0207S             |
| 月額レンタル価格 | ¥                    |
| ご利用者様負担額 | 1割 ¥<br>2割 ¥<br>3割 ¥ |

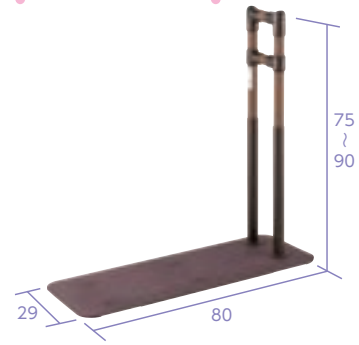

TAIS 01265-0000259  
メーカー名 マツ六 メーカー品番 BZK-03

たよレールSOTOE 両手すり(スリム型)

|          |                      |
|----------|----------------------|
| 重量       | 17.1kg               |
| 商品番号     | CZ-0208S             |
| 月額レンタル価格 | ¥                    |
| ご利用者様負担額 | 1割 ¥<br>2割 ¥<br>3割 ¥ |

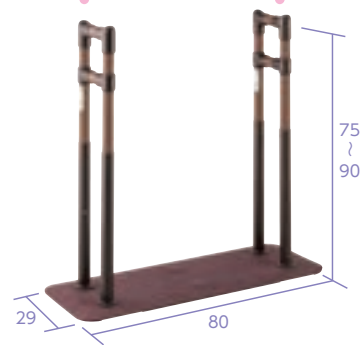

TAIS 01265-0000261  
メーカー名 マツ六 メーカー品番 BZK-04

※スリム型は単体で使用できません



- ・たよレールSOTOEを連結できます
- ・伸縮式で長さの調整ができます
- ・上下方向45°まで角度調整可能
- ・段差のあるところにも設置できます

わたレール EK

| 商品番号       | 月額レンタル価格 | ご利用者様負担額 |      |      |
|------------|----------|----------|------|------|
| ①CZA-0206A | ¥        | 1割 ¥     | 2割 ¥ | 3割 ¥ |
| ②CZA-0206B | ¥        | 1割 ¥     | 2割 ¥ | 3割 ¥ |
| ③CZA-0206C | ¥        | 1割 ¥     | 2割 ¥ | 3割 ¥ |

TAIS 01265-0000255 メーカー名 マツ六 メーカー品番 ①BZW-7057EK ②BZW-9070EK ③BZW-1290EK

たよレールSOTOEとわたレールEKの連結について

下記の×が付いている組合せで連結しないでください。安定性がなくなり転倒の恐れがあります。

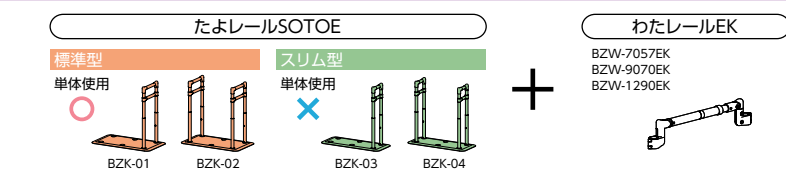

**平坦部での連結条件**

●連結しているうち、最低1台は標準型を使用する(スリム型のみで連結しない)。

○標準型のみ連結  
○標準型+スリム型  
×スリム型のみ連結  
×動線がベースプレートの上にこない

●スリム型とわたレールで「曲がり角」を作らない。

×上から見たところ 角度がついている ※1  
※1: 標準型手すりとわたレールの連結には角度をつけません。ただし、手すりの角度は90°以上になります。

○ただし以下の条件を満たす場合のみ、スリム型とわたレールで「曲がり角」を作ってもよい。  
①3台以上の両手すりを連結する場合 ※2  
②3台以上の片手すりを連結し、スリム型が中間にくる場合 ※2

※2: 90°以上あれば角度がついてもよい。

●左記の条件をクリアしていれば段差部でも取り付け可能です。

●左記の条件をクリアしていれば何台でも連結可能です。

×スリム型のみ連結



# 歩行補助杖

サービスコード：171010 介護保険対象レンタル品



# 移動用リフト

サービスコード：171012 介護保険対象レンタル品

特殊寝台付属品  
体位変換器  
車いす付属品  
スロープ  
歩行器  
歩行補助杖  
移動用リフト  
徘徊感知器  
介護保険対象外のレンタル品  
サイドレール・介助バーの取り付けについて

身体状況による杖の選定の目安

杖の選定は、お使いになる方の身体状況により個人差がありますので、実際に杖を選ぶ場合は、専門家または販売店にご相談ください。

|                   |   |   |
|-------------------|---|---|
| <b>4点杖</b>        | 着地面積が広い為、安定性が良く、関節リウマチ、変形性股関節症、片麻痺等の方へ推奨いたします。                              | <b>グリップ</b> ：大転子部(股関節の横あたりにちょっと出ている骨)のあたりに合わせます。  |
| <b>ロフトランドクラッチ</b> | 手首に力が入りにくい方や、握力が弱い方、または股関節症、下肢切断、下半身麻痺、片麻痺等の方の歩行補助として推奨いたします。               | <b>カフ部</b> ：肘より少し低くし、カフが肘関節に当たらないようにします。<br><b>握り部</b> ：大転子部(股関節の横あたりにちょっと出ている骨)のあたりに合わせます。 |
| <b>松葉杖</b>        | 歩行時に腕力を必要としますが、足の力が衰えた方や、片足に体重が掛けられない方、または骨折、捻挫、股関節症、下肢切断、下半身麻痺等の方へ推奨いたします。 | <b>わき当て</b> ：わき下に指が2~3本入る高さにします。<br><b>握り部</b> ：大転子部(股関節の横あたりにちょっと出ている骨)のあたりに合わせます。         |

**カーボン四点式フラットグリップ**  
(カーボン柄グレー)

**NEW**

|          |                      |
|----------|----------------------|
| 重量       | 0.49kg               |
| 商品番号     | CZ-1048              |
| 月額レンタル価格 | ¥ 〇                  |
| 負担額      | 1割 ¥ 〇 2割 ¥ 〇 3割 ¥ 〇 |

TAIS 00576-000045  
メーカー名 島製作所



66.5 ~ 89.5  
18.5

**西日本限定商品**

**四点可動式 オン・オフさん**  
(ストライプB・桜エンジ)

|          |                               |
|----------|-------------------------------|
| 重量       | 0.43kg                        |
| 商品番号     | CZ-6112(ストライプ)・CZ-6112B(桜エンジ) |
| 月額レンタル価格 | ¥ 〇                           |
| 負担額      | 1割 ¥ 〇 2割 ¥ 〇 3割 ¥ 〇          |

TAIS 00576-000043  
メーカー名 島製作所



63.5 ~ 89

**四脚ステッキ(大)**

|          |                      |
|----------|----------------------|
| 重量       | 1.06kg               |
| 商品番号     | CA-1520              |
| 月額レンタル価格 | ¥ 〇                  |
| 負担額      | 1割 ¥ 〇 2割 ¥ 〇 3割 ¥ 〇 |

TAIS 00066-000220  
メーカー名 松永製作所  
メーカー品番 CMS-40L



71 ~ 93.5  
31.5

**四脚ステッキ(小)**

|          |                      |
|----------|----------------------|
| 重量       | 0.98kg               |
| 商品番号     | CA-1521              |
| 月額レンタル価格 | ¥ 〇                  |
| 負担額      | 1割 ¥ 〇 2割 ¥ 〇 3割 ¥ 〇 |

TAIS 00066-000222  
メーカー名 松永製作所  
メーカー品番 CMS-40S



71 ~ 93.5  
22

**数量限定**

**ハイブリッド4**

|          |                      |
|----------|----------------------|
| 重量       | 0.4kg                |
| 商品番号     | CA-1526              |
| 月額レンタル価格 | ¥ 〇                  |
| 負担額      | 1割 ¥ 〇 2割 ¥ 〇 3割 ¥ 〇 |

TAIS 00121-000009  
メーカー名 フジホーム  
メーカー品番 WB3597



64 ~ 86.5  
21

**ロフトランドクラッチ**

|          |                      |
|----------|----------------------|
| 重量       | 0.575kg              |
| 商品番号     | CA-1523              |
| 月額レンタル価格 | ¥ 〇                  |
| 負担額      | 1割 ¥ 〇 2割 ¥ 〇 3割 ¥ 〇 |

TAIS 00066-000194  
メーカー名 松永製作所  
メーカー品番 CMS-60L



20 ~ 30  
64.5 ~ 97

**アルミ松葉杖(大)(2本1組)**

|          |                      |
|----------|----------------------|
| 重量       | 1.0kg                |
| 商品番号     | CA-1524              |
| 月額レンタル価格 | ¥ 〇                  |
| 負担額      | 1割 ¥ 〇 2割 ¥ 〇 3割 ¥ 〇 |

TAIS 00066-000219  
メーカー名 松永製作所  
メーカー品番 CMS-80L



117.5 ~ 147.5

**アルミ松葉杖(小)(2本1組)**

|          |                      |
|----------|----------------------|
| 重量       | 0.94kg               |
| 商品番号     | CA-1525              |
| 月額レンタル価格 | ¥ 〇                  |
| 負担額      | 1割 ¥ 〇 2割 ¥ 〇 3割 ¥ 〇 |

TAIS 00066-000217  
メーカー名 松永製作所  
メーカー品番 CMS-80S



96.5 ~ 111.5



**独立宣言 くるり**

|      |         |          |                      |
|------|---------|----------|----------------------|
| 重量   | 45.0kg  | 月額レンタル価格 | ¥ 〇                  |
| 耐荷重  | 80kg    | ご利用者様負担額 | 1割 ¥ 〇 2割 ¥ 〇 3割 ¥ 〇 |
| 商品番号 | CA-7200 |          |                      |

TAIS 00088-000017  
メーカー名 コムラ製作所  
メーカー品番 DSKR

**独立宣言スマート**

|      |         |          |                      |
|------|---------|----------|----------------------|
| 重量   | 29.0kg  | 月額レンタル価格 | ¥ 〇                  |
| 耐荷重  | 80kg    | ご利用者様負担額 | 1割 ¥ 〇 2割 ¥ 〇 3割 ¥ 〇 |
| 商品番号 | CZ-1049 |          |                      |

TAIS 00088-000024  
メーカー名 コムラ製作所  
メーカー品番 DSSM



**つるべF2Rセット** **西日本限定商品**

|            |           |             |                |
|------------|-----------|-------------|----------------|
| 商品番号       | CWZS-2001 | 昇降ストローク(mm) | (設定により変更)      |
| 月額レンタル価格   | ¥ 〇       | 最大吊り重量(kg)  | 100            |
| 重量(kg)     | 29        | 電源          | AC100V/バッテリー方式 |
| フック間距離(mm) | 500       |             |                |

TAIS 00229-000016  
メーカー名 モリトー

※ご使用時には別途吊り具が必要です。



**つるべBセット** **西日本限定商品**

|            |           |             |                |
|------------|-----------|-------------|----------------|
| 商品番号       | CWZS-2002 | 昇降ストローク(mm) | 840~2,000      |
| 月額レンタル価格   | ¥ 〇       | 最大吊り重量(kg)  | 100            |
| 重量(kg)     | 42.3      | 電源          | AC100V/バッテリー方式 |
| フック間距離(mm) | 500       |             |                |

TAIS 00229-000005  
メーカー名 モリトー

※ご使用時には別途吊り具が必要です。



**マイティーエースIIベッドセット** **西日本限定商品**

|           |           |               |             |        |       |
|-----------|-----------|---------------|-------------|--------|-------|
| 商品番号      | CWZS-2003 | 本体ユニット(標準タイプ) | ベッドセット用フレーム |        |       |
|           |           | 昇降ストローク(mm)   | 1600        | 全高(mm) | 2,050 |
| 月額レンタル価格  | ¥ 〇       | 最大吊り重量(kg)    | 90          | 重量(kg) | 40    |
| 重量(kg)    | 7         | 第一アーム長(mm)    | 515         |        |       |
| 電源        | AC100V    | 第二アーム長(mm)    | 300         |        |       |
| ハンガー幅(mm) | 450       | 第一関節可動域       | 55°         |        |       |
|           |           | 第二関節可動域       | ±120°       |        |       |
|           |           | ハンガー可動域       | 360°        |        |       |

TAIS 00139-000002  
メーカー名 ミクニ  
メーカー品番 ACE-MBD

※ご使用時には別途吊り具が必要です。

▶レンタル料金：1ヶ月あたりのメーカー希望レンタル価格。▶〇マークは非課税対象商品。▶カタログ掲載品と若干異なる商品をお届けする場合がございます。



# 移動用リフト

サービスコード：171012

介護保険対象レンタル品

特殊寝台付属品

体位変換器

車いす付属品

スロープ

歩行器

歩行補助杖

移動用リフト

徘徊感知器

介護保険対象外レンタル品

サイドレール・介助バーの取り付けについて



床走行リフト

## ▶サンリフトミディ低床(電動)

|          |          |                         |             |
|----------|----------|-------------------------|-------------|
| 商品番号     | CWC-0001 | 外径寸法(mm)<br>W(mm)×D(mm) | 1,120×1,210 |
| 月額レンタル価格 | ¥        | ハンガー高さ(mm)              | 420~1,670   |
| ご利用者様負担額 | 1割 ¥     | 最大積載量(kg)               | 150         |
|          | 2割 ¥     | 本体重量(kg)                | 39.2        |
|          | 3割 ¥     | 電源                      | AC100V 90W  |

TAIS 00249-000068 メーカー品番 7022-30

※ご使用時には別途スリングシート(吊り具)が必要です。スリングシート1枚のご注文では、リフトと同時購入の際、非課税となります。(本体価格)

## コンパクト設計

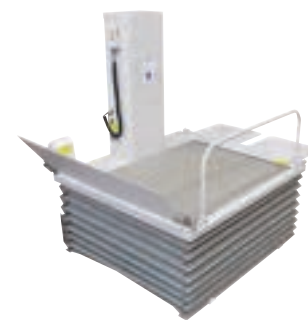

## ▶テクノリフター-045SS

|                    |               |
|--------------------|---------------|
| 商品番号               | CWA-0001      |
| 月額レンタル価格           | ¥             |
| ご利用者様負担額           | 1割 ¥          |
|                    | 2割 ¥          |
|                    | 3割 ¥          |
| 外径寸法(mm)           | 970×1,290     |
| 昇降高さ(mm)           | 55~470        |
| 最大積載量(kg)          | 180           |
| 本体重量(kg)           | 90            |
| テーブル寸法 W(mm)×D(mm) | 930×1,000     |
| 駆動式                | 電動・チェーンピニオン方式 |
| 電源                 | AC100V 90W    |

TAIS 00447-000012  
メーカー名 新光産業(株) メーカー品番 TDK045SS

## L字乗込み可能



## ▶テクノリフター-065SS

|                    |               |
|--------------------|---------------|
| 商品番号               | CWA-0002      |
| 月額レンタル価格           | ¥             |
| ご利用者様負担額           | 1割 ¥          |
|                    | 2割 ¥          |
|                    | 3割 ¥          |
| 外径寸法(mm)           | 1,140×1,520   |
| 昇降高さ(mm)           | 55~670        |
| 最大積載量(kg)          | 180           |
| 本体重量(kg)           | 115           |
| テーブル寸法 W(mm)×D(mm) | 1,100×1,200   |
| 駆動式                | 電動・チェーンピニオン方式 |
| 電源                 | AC100V 90W    |

TAIS 00447-000013  
メーカー名 新光産業(株) メーカー品番 TDK065SS

## L字乗込み可能



## ▶テクノリフター-065SS-B

|                    |                 |
|--------------------|-----------------|
| 商品番号               | CWA-0005        |
| 月額レンタル価格           | ¥               |
| ご利用者様負担額           | 1割 ¥            |
|                    | 2割 ¥            |
|                    | 3割 ¥            |
| 外径寸法(mm)           | 1,140×1,520     |
| 昇降高さ(mm)           | 60~670          |
| 最大積載量(kg)          | 180             |
| 本体重量(kg)           | 115             |
| テーブル寸法 W(mm)×D(mm) | 1,100×1,200     |
| 駆動式                | チェーンラックピニオン駆動方式 |
| 電源                 | AC100V90W       |

TAIS 00447-000023  
メーカー名 新光産業(株) メーカー品番 TPK065SS-B

## L字乗込み可能



西日本  
限定商品

## ▶テクノリフターTDK085SS

|                    |                 |
|--------------------|-----------------|
| 商品番号               | CWZS-1011       |
| 月額レンタル価格           | ¥               |
| ご利用者様負担額           | 1割 ¥            |
|                    | 2割 ¥            |
|                    | 3割 ¥            |
| 外径寸法(mm)           | 1,150×1,200     |
| 昇降高さ(mm)           | 60~850          |
| 最大積載量(kg)          | 180             |
| 本体重量(kg)           | 87              |
| テーブル寸法 W(mm)×D(mm) | 1,150×1,200     |
| 駆動式                | チェーンラックピニオン駆動方式 |
| 電源                 | AC100V 90W      |

TAIS 00447-000019  
メーカー名 新光産業(株) メーカー品番 TDK085SS

## 高い段差に対応。L字乗込み対応



西日本  
限定商品

## ▶テクノリフターTDK100SS

|                    |               |
|--------------------|---------------|
| 商品番号               | CWZS-1012     |
| 月額レンタル価格           | ¥             |
| ご利用者様負担額           | 1割 ¥          |
|                    | 2割 ¥          |
|                    | 3割 ¥          |
| 外径寸法(mm)           | 1,150×1,521   |
| 昇降高さ(mm)           | 65~1,065      |
| 最大積載量(kg)          | 180           |
| 本体重量(kg)           | 155           |
| テーブル寸法 W(mm)×D(mm) | 1,150×1,200   |
| 駆動式                | 電動・チェーンピニオン方式 |
| 電源                 | AC100V 90W    |

TAIS 00447-000014  
メーカー名 新光産業(株) メーカー品番 TDK100SS

## 装備(全タイプ)

- 屋外仕様
- 挟み込み防止4面ジャバラ
- 専用ハンドスイッチ
- 高さ調整機能
- キースイッチ
- 屋内用ブリッジ
- 自動はね上げスロープ
- 停電時下降装置

- 装備(※全タイプ)
- ・屋外仕様
- ・挟み込み防止4面ジャバラ
- ・専用ハンドスイッチ
- ・高さ調整機能
- ・キースイッチ
- ・室内側ブリッジ
- ・自動はね上げスロープ
- ・停電時下降装置

▶レンタル料金：1ヶ月あたりのメーカー希望レンタル価格。 ▶罫マークは非課税対象商品。 ▶カタログ掲載品と若干異なる商品をお届けする場合がございます。

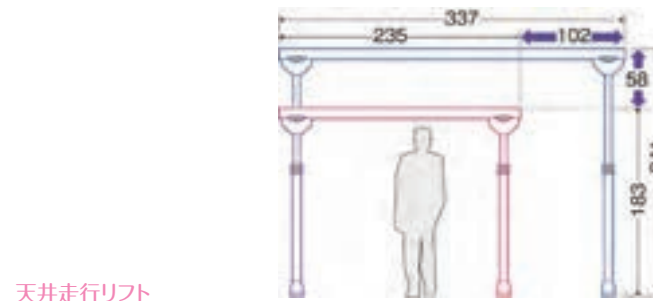

天井走行リフト

## ▶マキシスカイ440/イーゼトラックFSセット

|          |          |                         |                             |
|----------|----------|-------------------------|-----------------------------|
| 商品番号     | CWC-0002 | 外径寸法(mm)<br>W(mm)×H(mm) | 2,350~3,370×<br>1,830~2,410 |
| 月額レンタル価格 | ¥        | マキシスカイ寸法<br>(mm)        | W628×D177×H261              |
| ご利用者様負担額 | 1割 ¥     | 最大積載量(kg)               | 200                         |
|          | 2割 ¥     | 本体重量(kg)                | 34.4                        |
|          | 3割 ¥     | 電源                      | AC100V 90W                  |

TAIS 00249-000066 メーカー品番 7602-00

※ご使用時には別途スリングシート(吊り具)が必要です。スリングシート1枚のご注文では、リフトと同時購入の際、非課税となります。(本体価格)

## 別売

## スリングシート

2タイプからお求め頂けます

ベーシック



ベーシックハイ





# 移動用リフト

サービスコード：171012

介護保険対象レンタル品



# 徘徊感知器

サービスコード：171011

介護保険対象レンタル品

特殊寝台付属品

体位変換器

車いす付属品

スロープ

歩行器

歩行補助杖

移動用リフト

徘徊感知器

介護保険対象外レンタル品

サイドレール・介助バーの取り付けについて

## 屋内用電動昇降機



西日本限定商品

### ▶UD-420

|          |              |                    |            |
|----------|--------------|--------------------|------------|
| 商品番号     | CWZS-1001    | 外径寸法(mm)           | 1,210×860  |
| 月額レンタル価格 | ¥            | 昇降高さ(mm)           | 40~500     |
| ご利用者様負担額 | 1割 ¥         | 最大積載量(kg)          | 120        |
|          | 2割 ¥         | 本体重量(kg)           | 75         |
|          | 3割 ¥         | テーブル寸法 W(mm)×D(mm) | 950×670    |
| TAIS     | 00084-000072 | 駆動式                | ボールネジ方式    |
| メーカー名    | いうら          | 電源                 | AC100V 90W |
| メーカー品番   | UD-420       |                    |            |



西日本限定商品

### ▶UD-1500

|          |              |                    |             |
|----------|--------------|--------------------|-------------|
| 商品番号     | CWZS-1010    | 外径寸法(mm)           | 1,690~1,125 |
| 月額レンタル価格 | ¥            | 昇降高さ(mm)           | 65~1,500    |
| ご利用者様負担額 | 1割 ¥         | 最大積載量(kg)          | 200         |
|          | 2割 ¥         | 本体重量(kg)           | 168         |
|          | 3割 ¥         | テーブル寸法 W(mm)×D(mm) | 745×1,300   |
| TAIS     | 00084-000116 | 駆動式                | -           |
| メーカー名    | いうら          | 電源                 | AC100V      |
| メーカー品番   | UD-1500      |                    |             |

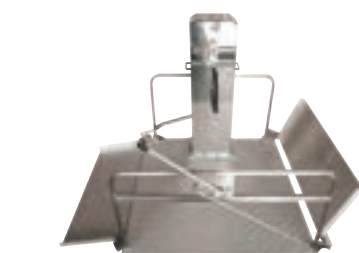

西日本限定商品

### ▶ドリームステージNDK18L

|          |              |                    |             |
|----------|--------------|--------------------|-------------|
| 商品番号     | CWZS-1004    | 外径寸法(mm)           | 1,715×1,047 |
| 月額レンタル価格 | ¥            | 昇降高さ(mm)           | 60~660      |
| ご利用者様負担額 | 1割 ¥         | 最大積載量(kg)          | 180         |
|          | 2割 ¥         | 本体重量(kg)           | 120         |
|          | 3割 ¥         | テーブル寸法 W(mm)×D(mm) | 1,000×1,000 |
| TAIS     | 00726-000003 | 駆動式                | ラック&ピニオン方式  |
| メーカー名    | スギヤス         | 電源                 | 100V 90W    |
| メーカー品番   | NDK18L       |                    |             |



西日本限定商品

### ▶ドリームステージNDK18H

|          |              |                    |             |
|----------|--------------|--------------------|-------------|
| 商品番号     | CWZS-1007    | 外径寸法(mm)           | 1,915×1,247 |
| 月額レンタル価格 | ¥            | 昇降高さ(mm)           | 60~860      |
| ご利用者様負担額 | 1割 ¥         | 最大積載量(kg)          | 180         |
|          | 2割 ¥         | 本体重量(kg)           | 150         |
|          | 3割 ¥         | テーブル寸法 W(mm)×D(mm) | 1,200×1,200 |
| TAIS     | 00726-000004 | 駆動式                | ラック&ピニオン方式  |
| メーカー名    | スギヤス         | 電源                 | 100V 90W    |
| メーカー品番   | NDK18H       |                    |             |



西日本限定商品

### ▶ミヤマリフトmini Z

|          |              |                    |              |
|----------|--------------|--------------------|--------------|
| 商品番号     | CWZS-1013    | 外径寸法(mm)           | 1,660×950    |
| 月額レンタル価格 | ¥            | 昇降高さ(mm)           | 60~650       |
| ご利用者様負担額 | 1割 ¥         | 最大積載量(kg)          | 180          |
|          | 2割 ¥         | 本体重量(kg)           | 100          |
|          | 3割 ¥         | テーブル寸法 W(mm)×D(mm) | 1,000×1,000  |
| TAIS     | 00447-000021 | 駆動式                | 電動・ラックピニオン方式 |
| メーカー名    | 新光産業(株)      | 電源                 | AC100V 90W   |

住宅改修をしなくても設置可能!  
現地調査にもお伺いします。  
まずはご相談ください。



設置事例

※一部地域につきまして、対応できないエリアがありますので、担当者にご確認ください。

## 家族コール・携帯受信機タイプ

- メロディかバイブレーションで報知!
- チャンネルごとに報知時の表示が設定できます!
- 液晶表示と音色で10人まで識別可能!
- 受信器を携帯し、移動しながら使えます!

■床に足を置くと、スマートKで知らせます。

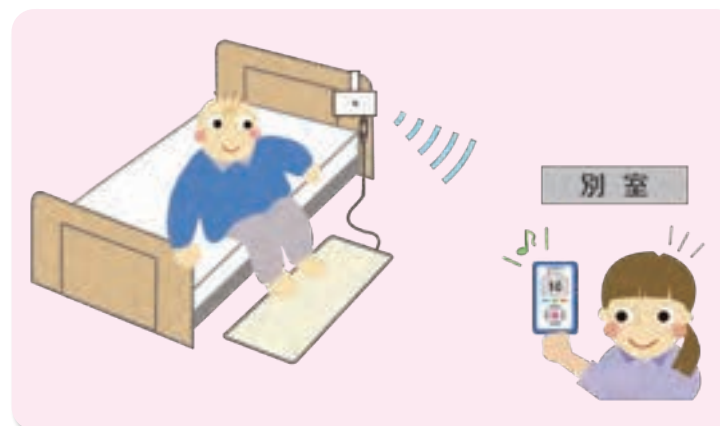

■起き上がると、スマートKで知らせます。

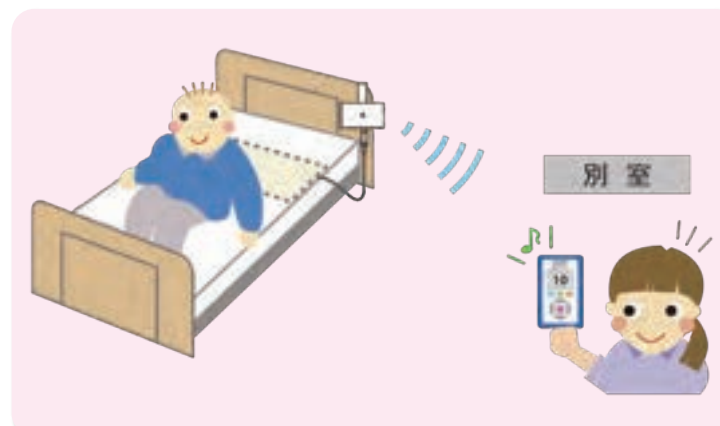

■照射範囲に入ると、スマートKで知らせます。

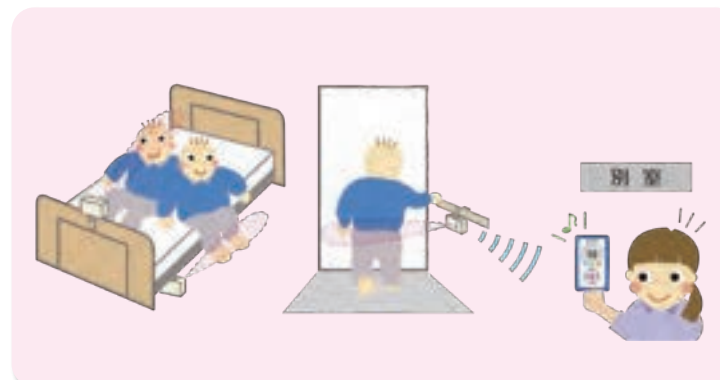

### ▶家族コール3A スマート(床センサー)

|          |              |
|----------|--------------|
| 商品番号     | CA-2711      |
| 月額レンタル価格 | ¥            |
| ご利用者様負担額 | 1割 ¥         |
|          | 2割 ¥         |
|          | 3割 ¥         |
| TAIS     | 00318-000150 |
| メーカー名    | テクノスジャパン     |
| メーカー品番   | HKSM-3A      |



### ▶家族コール3B スマート(ベッドセンサー)

|          |              |
|----------|--------------|
| 商品番号     | CA-2712      |
| 月額レンタル価格 | ¥            |
| ご利用者様負担額 | 1割 ¥         |
|          | 2割 ¥         |
|          | 3割 ¥         |
| TAIS     | 00318-000151 |
| メーカー名    | テクノスジャパン     |
| メーカー品番   | HKSM-3B      |



### ▶家族コール3Cスマート(超音波・赤外線センサーK)

|          |              |
|----------|--------------|
| 商品番号     | CA-2713      |
| 月額レンタル価格 | ¥            |
| ご利用者様負担額 | 1割 ¥         |
|          | 2割 ¥         |
|          | 3割 ¥         |
| TAIS     | 00318-000152 |
| メーカー名    | テクノスジャパン     |
| メーカー品番   | HKSM-3C      |

特殊寝台付属品

体位変換器

車いす付属品

スロープ

歩行器

歩行補助杖

移動用リフト

徘徊感知器

介護保険対象外レンタル品

サイドレール・介助バーの取り付けについて





# 徘徊感知器

サービスコード：171011

介護保険対象レンタル品



# 介護保険対象外レンタル品

特殊寝台付属品

体位変換器

車いす付属品

スロープ

歩行器

歩行補助杖

移動用リフト

徘徊感知器

介護保険対象外レンタル品

サイドレール・介助バーの取り付けについて

## 家族コール・携帯受信機タイプ

- メロディカバイブレーションで報知! ●チャンネルごとに報知時の表示が設定できます!
- 液晶表示と音色で10人まで識別可能! ●受信器を携帯し、移動しながら使えます!

### ■ベッドからの離床をポケット受信器で報知します!



### ▶家族コール2A・ポケットタイプ (床センサー)

|          |              |               |
|----------|--------------|---------------|
| 商品番号     | CA-2701      | 数量限定          |
| 月額レンタル価格 | ¥            |               |
| ご利用者様負担額 | 1割 ¥         |               |
|          | 2割 ¥         |               |
|          | 3割 ¥         |               |
| TAIS     | 00318-000058 |               |
| メーカー名    | テクノスジャパン     | メーカー品番 HKP-2A |

### ■ベッド上の起き上がりをポケット受信器で報知します!

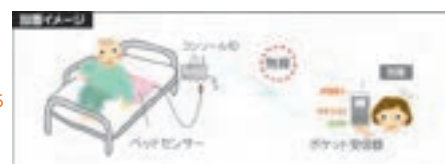

### ▶家族コール2B・ポケットタイプ (ベッドセンサー)

|          |              |               |
|----------|--------------|---------------|
| 商品番号     | CA-2702      | 数量限定          |
| 月額レンタル価格 | ¥            |               |
| ご利用者様負担額 | 1割 ¥         |               |
|          | 2割 ¥         |               |
|          | 3割 ¥         |               |
| TAIS     | 00318-000059 |               |
| メーカー名    | テクノスジャパン     | メーカー品番 HKP-2B |

### ■赤外線で離床・徘徊行動を検知します!



### ▶家族コール2C・ポケットタイプ (ハイパー・赤外線センサーK)

|          |              |               |
|----------|--------------|---------------|
| 商品番号     | CA-2703      | 数量限定          |
| 月額レンタル価格 | ¥            |               |
| ご利用者様負担額 | 1割 ¥         |               |
|          | 2割 ¥         |               |
|          | 3割 ¥         |               |
| TAIS     | 00318-000060 |               |
| メーカー名    | テクノスジャパン     | メーカー品番 HKP-2C |

見えない2つの赤外線で安心検知赤色ビームを出すので設置が簡単(テスト機能) 検知距離を設定できるので使い簡単 電源は電池/ACアダプタ両用

## ワイヤレスビームタイプ徘徊離床感知器



- 特長
  - 送信機と受信機の間を通る赤外線ビームが遮断されるとスピーカーでメロディ又はチャイムを鳴らし、同時にお知らせランプを点滅させます。
- 使用場所・機能
  - ・玄関・部屋の出入口・部屋の中・窓際等
  - ・1回の遮断につきメロディ・チャイムは約30秒間鳴ります(途中で止められます。)
  - ・メロディ・チャイム音量は3段階に切替可能。

### ▶ワイヤレスビーム式徘徊離床感知器

|          |              |  |
|----------|--------------|--|
| 商品番号     | CA-2650      |  |
| 月額レンタル価格 | ¥            |  |
| ご利用者様負担額 | 1割 ¥         |  |
|          | 2割 ¥         |  |
|          | 3割 ¥         |  |
| TAIS     | 00123-000038 |  |
| メーカー名    | キヨタ          |  |
| メーカー品番   | ADX-540H0    |  |

## 吸引器



### ▶ミニックスS-II

|          |          |                       |
|----------|----------|-----------------------|
| 商品番号     | CA-1443C |                       |
| 月額レンタル価格 | ¥        |                       |
| メーカー名    | 新鋭工業     | 承認番号 22300BZX00311000 |

別売商品 ①②

## 吸引・吸入両用器



### ▶セバII

|          |          |                       |
|----------|----------|-----------------------|
| 商品番号     | CA-1435C |                       |
| 月額レンタル価格 | ¥        |                       |
| メーカー名    | 新鋭工業     | 承認番号 22300BZX00309000 |

別売商品 ①②③

### ▶ミニックス/セバ 別売関連商品

※ご購入ください

|                   |                  |                    |
|-------------------|------------------|--------------------|
| ①吸引ボトル            | ②吸引チューブ          | ③ネブライザーキット         |
| ¥4,400<br>A-0001C | ¥1,200<br>A-0003 | ¥2,800<br>A-0008-1 |

### ▶セバ 別売関連商品

※必要に応じてご購入ください

|                |                |
|----------------|----------------|
| ネブライザーマスク      | ポリ蛇管           |
| ¥380<br>A-0009 | ¥180<br>A-0028 |

※価格は税抜き価格です

- 万が一のトラブルを考え、2台のご利用をおすすめします。
- 取り扱い販売店は届け出が必要です。

※別売関連商品と一緒にご購入ください。  
 ※カテーテル1本付  
 ※ポリ蛇管はマスク使用時にネブライザーキットとマスクを接続する為の管になります。  
 マスクご利用の際はポリ蛇管のご利用もお勧めします。

## 吸引器部品

### 吸引器回収時のご参考に!

- ①プラボトル頭部一式
- ②ボトルホルダー
- ③吸引ホースノズル付き
- ④本体頭部接続ホース(黄-黄)
- ⑤カテーテルホルダー
- ⑥ネブライザーホルダー



※分解見本 ミニックスS-IIにはネブライザーホルダーはついていません。

特殊寝台付属品

体位変換器

車いす付属品

スロープ

歩行器

歩行補助杖

移動用リフト

徘徊感知器

介護保険対象外レンタル品

サイドレール・介助バーの取り付けについて



# サイドレール・介助バーの取り付けについて

サイドレール、介助バーのベッドへの取付は下記の図表を参照して、正しい組合わせで、また正しい向きで取付けてください。

※サイドレール、介助バーはベッドのサイズに合わせてお選びください。  
※サイドレールレギュラーのイラストはCAS-178Wになります。  
(単位：mm)

## ■リライフネクスト

サイドレールレギュラー  
(CAS-178W, CAS-178WC,  
CAS-478W, CAS-578W)

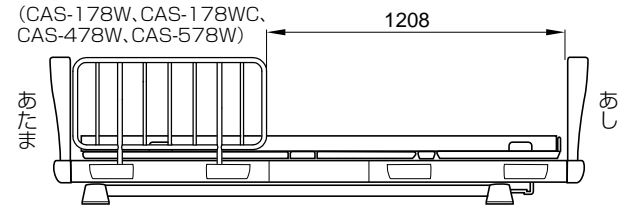

サイドレールレギュラー  
(CAS-178W, CAS-178WC,  
CAS-478W, CAS-578W)

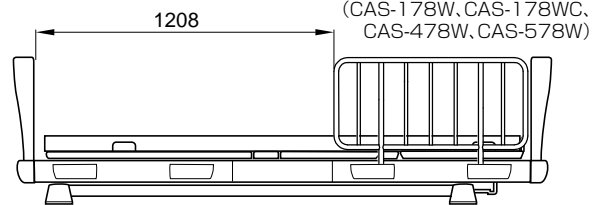

サイドレールS  
(CAS-143W)

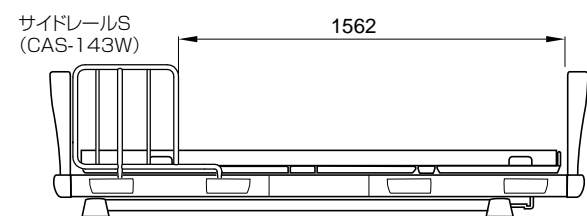

1562

サイドレールS  
(CAS-143W)

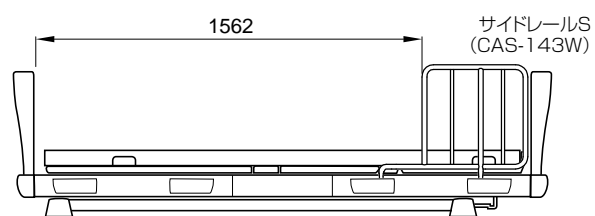

サイドレールA  
(CAS-198W)

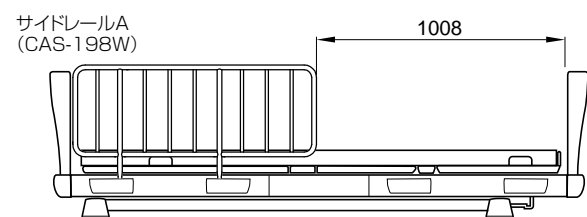

1008

サイドレールA  
(CAS-198W)

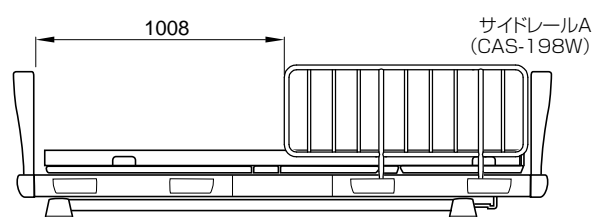

サイドレールレギュラー  
(CAS-178W, CAS-178WC,  
CAS-478W, CAS-578W)

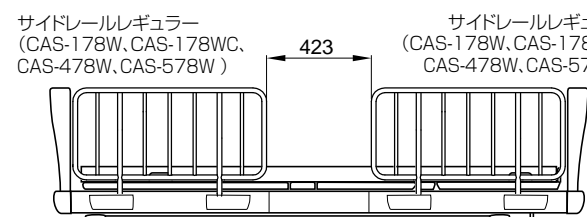

423

サイドレールレギュラー  
(CAS-178W, CAS-178WC,  
CAS-478W, CAS-578W)

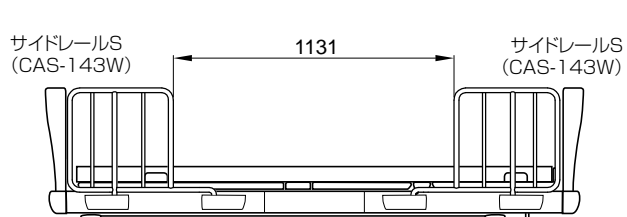

サイドレールS  
(CAS-143W)

1131

サイドレールS  
(CAS-143W)

サイドレールS  
(CAS-143W)

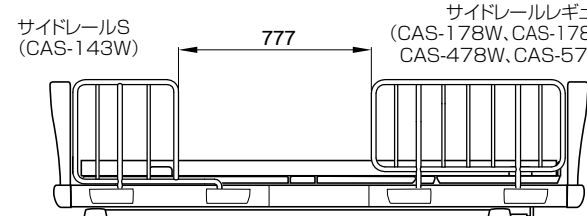

777

サイドレールレギュラー  
(CAS-178W, CAS-178WC,  
CAS-478W, CAS-578W)

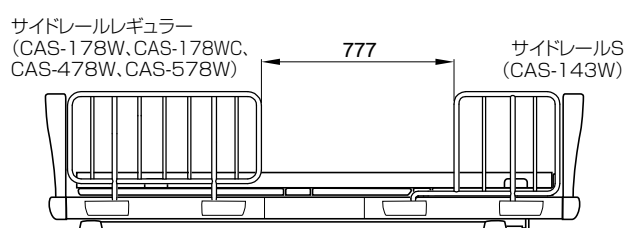

777

サイドレールS  
(CAS-143W)

サイドレールA  
(CAS-198W)

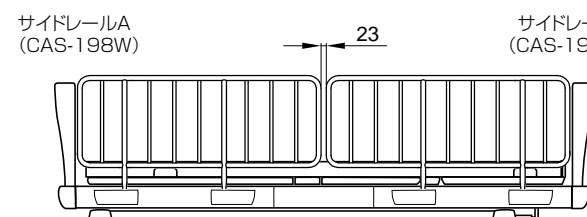

23

サイドレールA  
(CAS-198W)

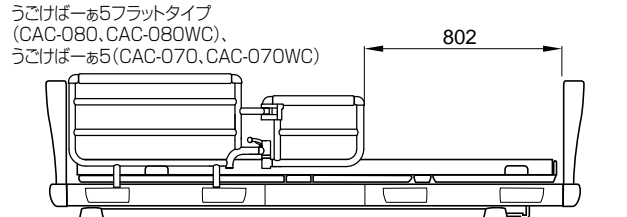

うこげばーあ5フラットタイプ  
(CAC-080, CAC-080WC),  
うこげばーあ5 (CAC-070, CAC-070WC)

802

うこげばーあ5フラットタイプ  
(CAC-080, CAC-080WC),  
うこげばーあ5 (CAC-070, CAC-070WC)

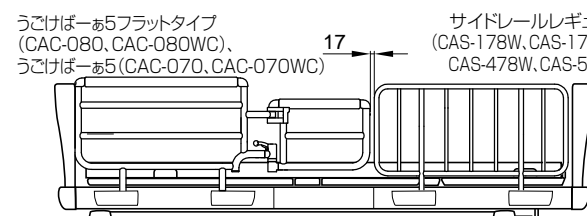

17

サイドレールレギュラー  
(CAS-178W, CAS-178WC,  
CAS-478W, CAS-578W)

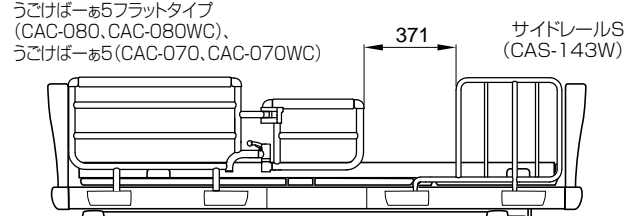

371

サイドレールS  
(CAS-143W)

## ■リバティーネオ

サイドレールレギュラー  
(CAS-178W, CAS-178WC, CAS-378W,  
CAS-478W, CAS-578W)

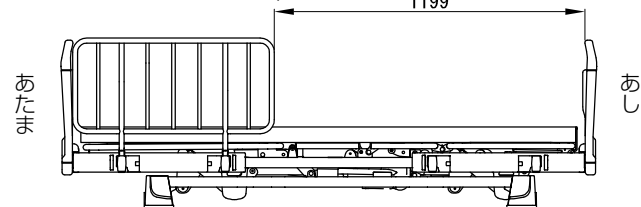

1199

サイドレールS  
(CAS-143W)

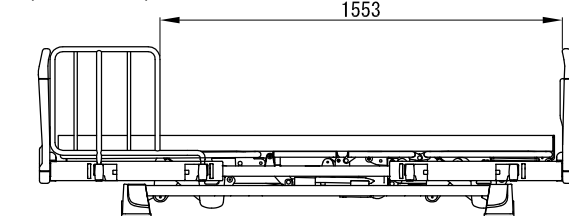

1553

サイドレールレギュラー  
(CAS-178W, CAS-178WC,  
CAS-378W, CAS-478W,  
CAS-578W)

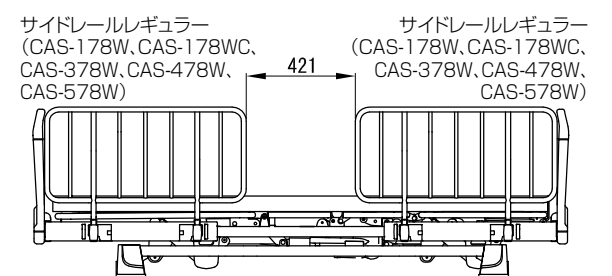

421

サイドレールレギュラー  
(CAS-178W, CAS-178WC,  
CAS-378W, CAS-478W,  
CAS-578W)

サイドレールS  
(CAS-143W)

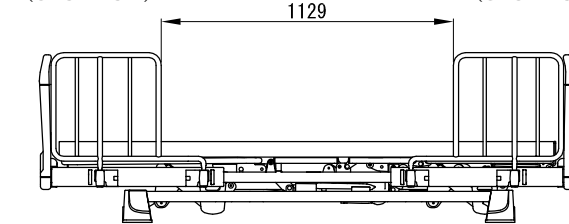

1129

サイドレールS  
(CAS-143W)

サイドレールS  
(CAS-143W)

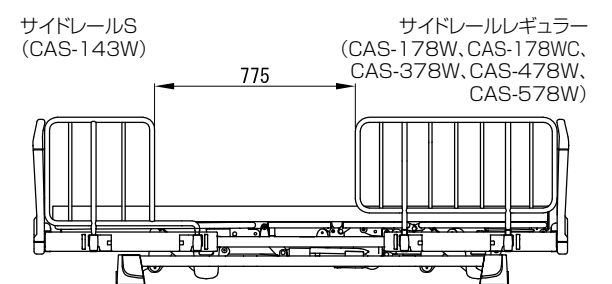

775

サイドレールレギュラー  
(CAS-178W, CAS-178WC,  
CAS-378W, CAS-478W,  
CAS-578W)

サイドレールレギュラー  
(CAS-178W, CAS-178WC,  
CAS-378W, CAS-478W,  
CAS-578W)

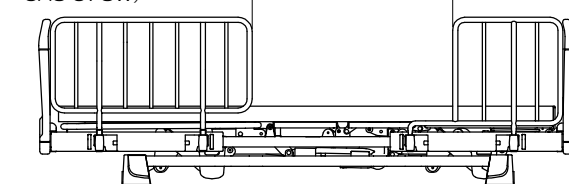

775

サイドレールS  
(CAS-143W)

サイドレールロング  
(CAS-1180)

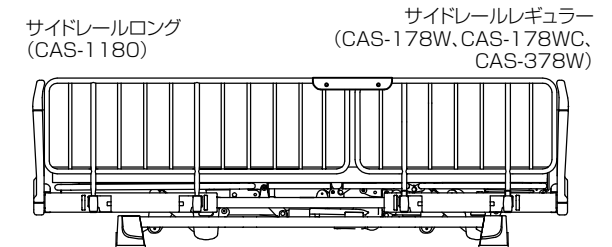

サイドレールレギュラー  
(CAS-178W, CAS-178WC,  
CAS-378W)

うこげばーあ5フラットタイプ  
(CAC-080, CAC-080WC),  
うこげばーあ5 (CAC-070, CAC-070WC)

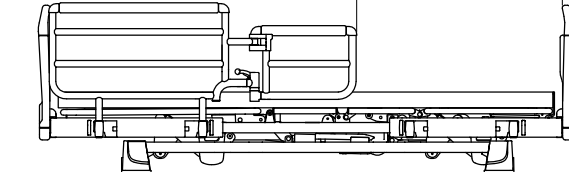

794

うこげばーあ5フラットタイプ  
(CAC-080, CAC-080WC),  
うこげばーあ5 (CAC-070, CAC-070WC)

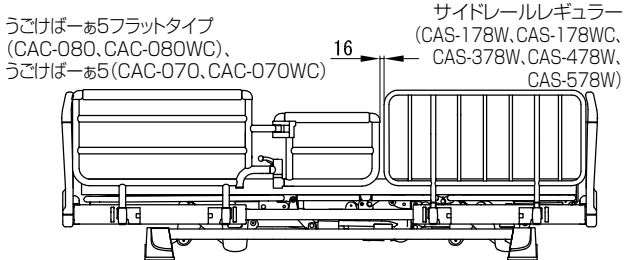

16

サイドレールレギュラー  
(CAS-178W, CAS-178WC,  
CAS-378W, CAS-478W,  
CAS-578W)

うこげばーあ5フラットタイプ  
(CAC-080, CAC-080WC),  
うこげばーあ5 (CAC-070, CAC-070WC)

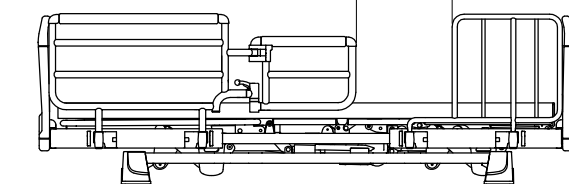

370

サイドレールS  
(CAS-143W)

サイドレール800  
(CAS-800W)

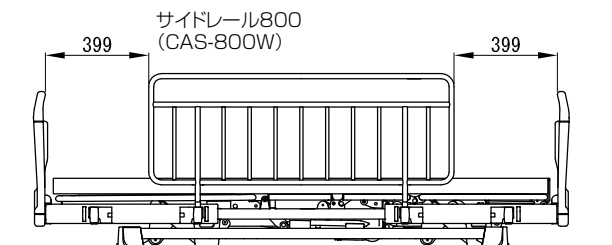

399

399

特殊寝台  
特殊寝台付属品

体位変換器  
床ずれ防止用具

車いす  
車いす付属品

スロープ

歩行器  
手すり

歩行補助杖

移動用リフト

徘徊感知器

介護保険対象外  
レンタル品

サイドレール・介助バー  
の取り付けについて

特殊寝台  
特殊寝台付属品

体位変換器  
床ずれ防止用具

車いす  
車いす付属品

スロープ

歩行器  
手すり

歩行補助杖

移動用リフト

徘徊感知器

介護保険対象外  
レンタル品

サイドレール・介助バー  
の取り付けについて



# サイドレール・介助バーの取り付けについて

特殊寝台付属品

体位変換器

車いす付属品

スロープ

歩行器

歩行補助杖

移動用リフト

徘徊感知器

介護保険対象外

サイドレール・介助バーの取り付けについて

## ■リラフ

### レギュラーサイズ

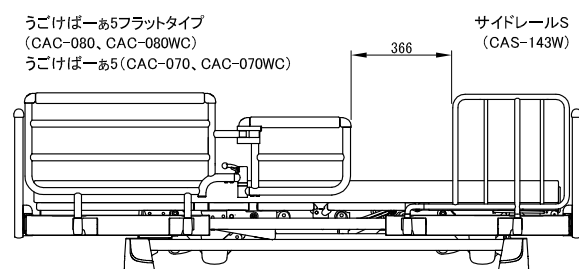
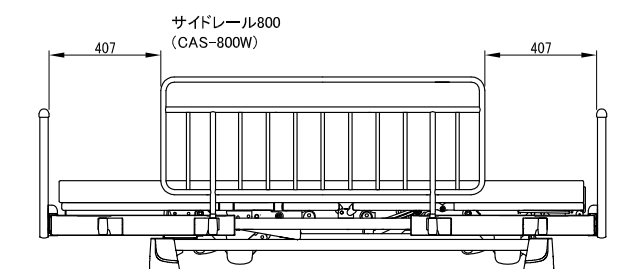
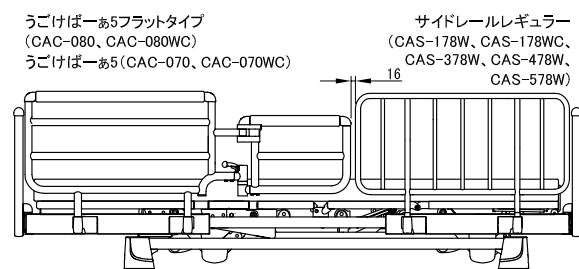
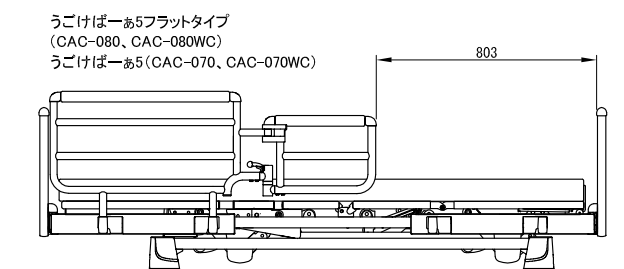
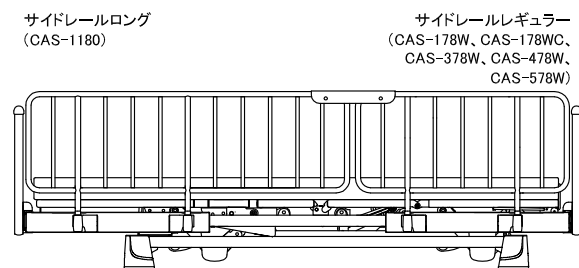
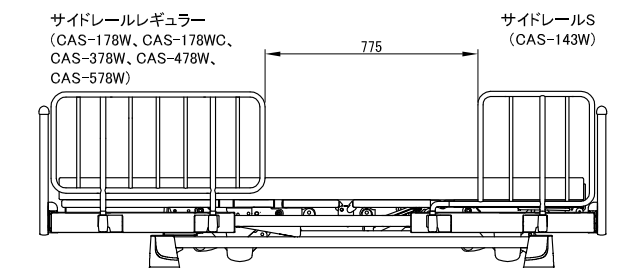
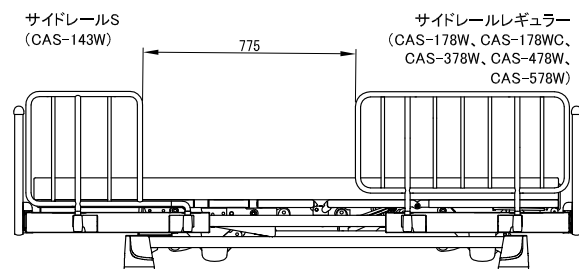
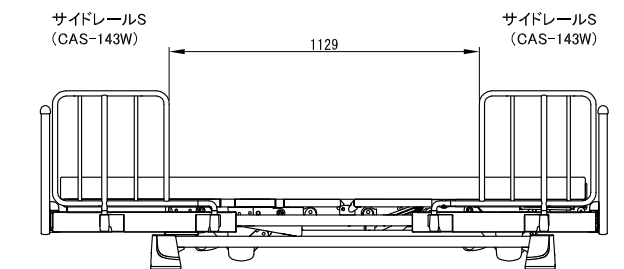
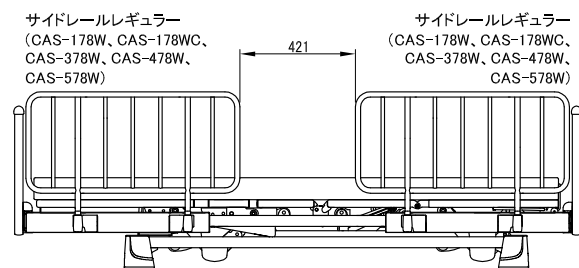
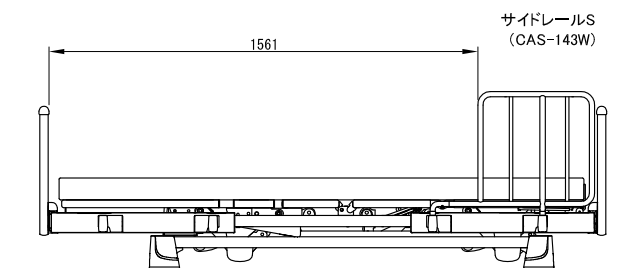
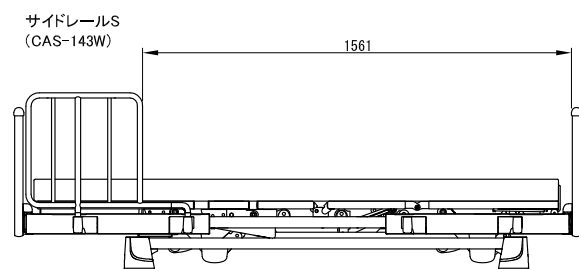
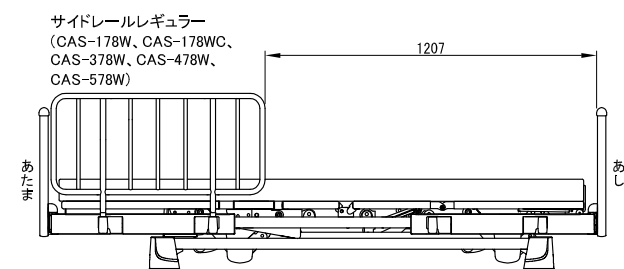

## ■リラフ

### ショートサイズ

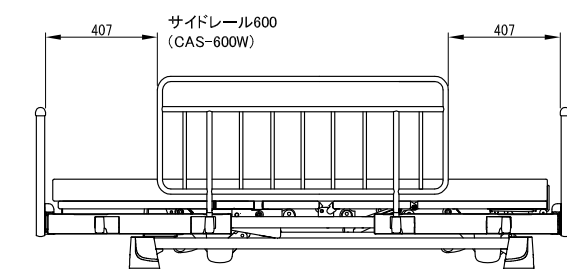
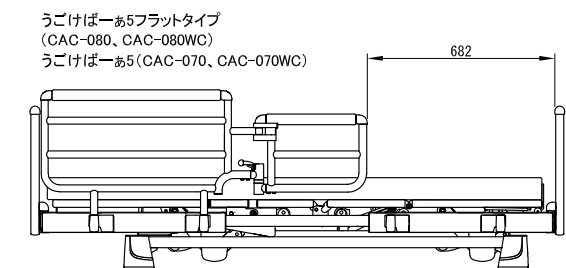
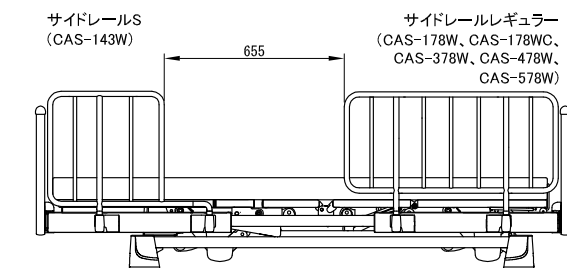
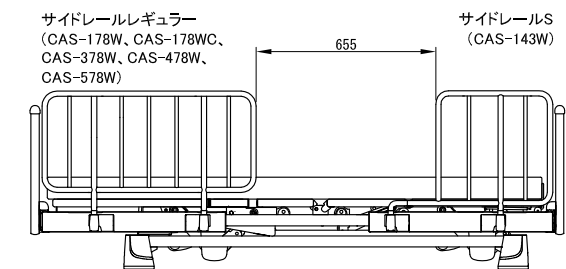
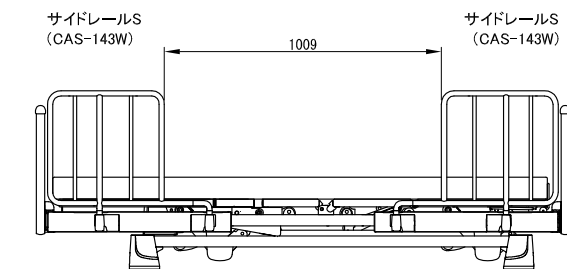
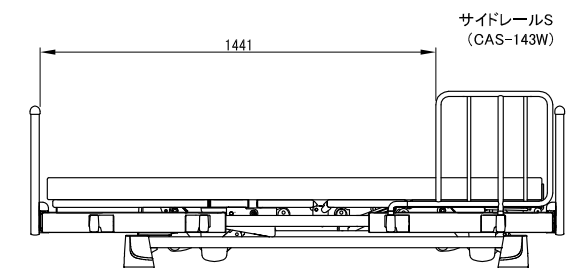
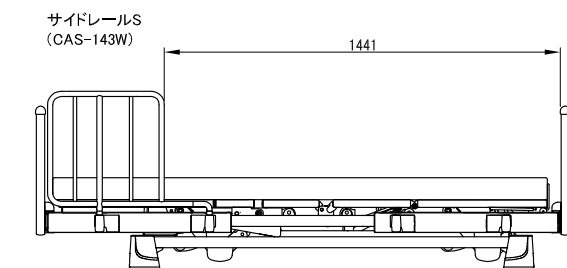
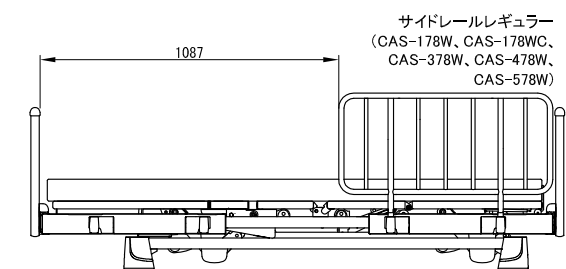
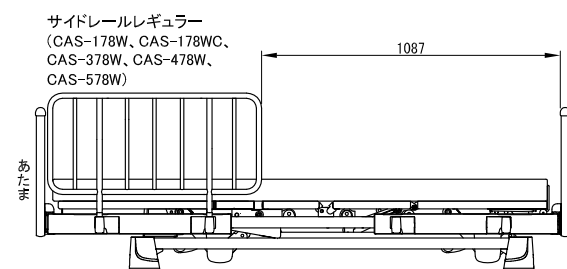

特殊寝台付属品

体位変換器

車いす付属品

スロープ

歩行器

歩行補助杖

移動用リフト

徘徊感知器

介護保険対象外

サイドレール・介助バーの取り付けについて

# Relife リライフ

## ～手元スイッチの便利機能設定方法～



通電ランプ  
・点灯 → 正常な状態で常時点灯します。  
・点滅 → 便利機能を設定している時、点滅します。  
長時間連続して操作した時、保護回路が働き点滅します。  
・点灯しない → 電源プラグが外れている場合、停電の場合、断線等による故障の場合には点灯しません。

**警告** 12歳以下のお子さまや自分でベッドを適切に操作できない方には、一人でベッドを操作させないでください。

**注意** 手元スイッチのケーブルがベッドの駆動部に絡まないように注意してください。ケーブルが引っ張られたままベッドを使用すると、断線や故障の原因となります。

### ピットリポジション機能

好みのポジションをボタン操作により記憶し、簡単に快適ポジションでベッドをご使用いただけます。  
※操作方法は「あたま」を例に説明しています。「あし」及び「たかさ」は同様の操作で行います。

#### 【設定手順】

**位置を調節**

① ▲「あがる」▼「さがる」ボタンにてご希望のポジションに合わせてください。  
※②以降の設定作業は部位ごとに調節、決定をしてください。

**5秒間押し**

② ①で設定した部位の▲「あがる」▼「さがる」ボタンを同時に5秒間押しつづけます。  
ピー音とともに通電ランプが点滅したら一旦ボタンを離します。

**3秒間押し**

③ ①②で設定した部位の▲「あがる」ボタンを3秒間押し続けます。通電ランプの点滅が解除されたらポジションのメモリー(記憶)完了です。  
解除は②③の順で行います。

### 誤操作防止オールロック機能

誤って操作しないよう、操作ボタンのロック・解除ができます。

#### 【設定手順】

**5秒間押し**

① あたまボタンの▲「あがる」▼「さがる」を同時に5秒間押しつづけます。ピー音とともに通電ランプが点滅します。

**3秒間押し**

② あたまボタンの▼「さがる」を3秒間押しつづけます。ピー音とともに通電ランプの点滅が解除されたらオールロック機能の設定完了です。  
解除は設定と同じ手順で行います。

### オールクリア機能

設定した全ての機能を一度に解除します。

#### 【手順】

**5秒間押し**

① あしボタン、またはたかさボタンの▲「あがる」▼「さがる」を同時に5秒間押しつづけます。ピー音とともに通電ランプが点滅します。

**3秒間押し**

② ①で押したボタンを同時に3秒間押しつづけます。ピー音とともに通電ランプの点滅が解除されたらオールクリア完了です。

※その他の機能設定方法につきましては取扱説明書をご覧ください。

## MEMO

