



**ランダルコーポレーション**  
LUNDAL CORPORATION

本社  
〒351-0034 埼玉県朝霞市西原1-7-1  
Tel.048-475-3661 Fax.048-475-3712  
E-mail:lundal-corp3662@lundal.co.jp

製造部 Tel.049-259-4433  
札幌営業所 Tel.011-787-5100  
青森営業所 Tel.017-736-9535  
八戸営業所 Tel.0178-20-8212  
岩手営業所 Tel.019-614-3007  
秋田デポ Tel.018-893-3861  
仙台営業所 Tel.022-782-5286  
福島営業所 Tel.024-573-2614  
埼玉営業所 Tel.049-274-3132  
群馬営業所 Tel.049-274-3132

八王子営業所 Tel.042-668-9168  
東京営業所 Tel.03-5629-5080  
千葉営業所 Tel.043-213-5775  
神奈川営業所 Tel.0466-90-5136  
大阪営業所 Tel.072-960-3600  
名古屋営業所 Tel.0568-43-0790  
兵庫営業所 Tel.078-995-5982  
岡山営業所 Tel.086-242-6055  
福岡営業所 Tel.092-924-8586  
おせわ〜く北陸  
(業務提携先)北研エンジニアリング(株)  
Tel.076-274-2940

インターネットホームページアドレス <https://www.lundal.co.jp/>

◎予告なしに商品の価格を変更する場合がございますので予めご了承ください。◎カタログと実際の製品の色とは、印刷の関係で多少異なることがあります。

安心のおせわ〜く  
No.25

ランダルコーポレーション

10月1日は“福祉用具の日”です



自立を支援する福祉用具のレンタル卸・販売は

# 安心のおせわ〜く osework

北日本版 福祉介護カタログ No.25

特殊寝台  
特殊寝台付属品  
体位変換器

床ずれ防止用具

車いす  
車いす付属品

スロープ

歩行器  
手すり

歩行補助杖

移動用リフト

徘徊感知器

介護保険対象外  
レンタル品

**LUNDAL**  
CORPORATION



# レンタルシステムについて

選びやすく安心して借りられる。それが「安心のおせわ〜く」のレンタルシステムです。

## まずはお気軽にご相談ください。

ベッドをはじめ、マットレスや車いすなど、介護に必要なものは、すべて揃っていますから、「安心のおせわ〜く」の営業所、あるいは、取り扱い店にご連絡ください。はじめての介護でわからない点がある時は、経験豊かなスタッフがアドバイスいたします。

## お申し込みからお打合せまで。

ご利用商品が決まり、お申し込みいただきますと、お届け日時などのお打合せをさせていただきます。

## ご利用商品をお届け。

ご自宅にお届けしたご利用商品は、すぐにご利用になれるように組み立て、設置いたします。使用中にわからない点が出てきた時、また、介護や地域サービスなど、なんでもお気軽にお尋ねください。

## レンタル終了後お引き取り。

お申し込みからお届け、お引き取りまで、スムーズに行っています。

## 使用済みの用具は点検・消毒・保管。

メンテナンスを徹底的に行い、保管庫で保管しますので安心です。

## Q&A

### 福祉用具のレンタルをはじめて使うのですが…

「安心のおせわ〜く」は、福祉用具の機能や使い方で、ていねいに説明します。ご利用商品は、ご自宅までお届けします。そして、ご指定の場所に組み立て、設置して、すぐにご利用になれるようにします。お済みになりましたら、お引き取りにうかがいますので、はじめての人でも、とまどうことなく安心してご利用いただけます。

### レンタル料金は？

レンタルは1ヶ月単位のご利用となりますが、開始月と終了月については契約日・解約日よりレンタル料金が異なります。ただし、契約日と解約日が同月内の場合は1ヶ月分のレンタル料金となります。詳しくは契約時にご確認ください。

### レンタル契約が終了になった時は？

契約を終了される場合は、ご連絡くださるようお願いいたします。契約終了の手続きをいたします。

### 終了後のレンタル商品の引き取りは？

レンタル契約が終了しますとレンタル商品を引き取りにうかがいます。その際、日時、条件等前もってご都合を確認させていただきます。

### 個人情報の取扱いについて

個人情報の利用範囲は、お客様に開示した利用目的の範囲とし、目的外の利用は行わないものとします。また、個人情報保護法の重要性を認識し、ガイドライン等を考慮するとともに、個人情報を取扱うために関係諸法令を遵守します。

### ご使用中のご相談はお気軽にどうぞ！

使用方法、機能等に問わず、福祉用具に関するご質問や疑問点などがございましたら、お気軽にお尋ねください。

# INDEX

osework catalog

特殊寝台・特殊寝台付属品・体位変換器 …	03
床ずれ防止用具 ……………	27
車いす・車いす付属品 ……………	31
スロープ ……………	59
歩行器・手すり ……………	62
歩行補助杖 ……………	81
移動用リフト ……………	82
徘徊感知器 ……………	84
介護保険対象外レンタル品 ……………	86

特殊寝台  
特殊寝台付属品  
体位変換器

床ずれ防止用具

車いす  
車いす付属品

スロープ

歩行器  
手すり

歩行補助杖

移動用リフト

徘徊感知器

介護保険対象外  
レンタル品



特殊寝台  
体位変換器  
付属品

特殊寝台  
体位変換器  
付属品

床ずれ防止用具

床ずれ防止用具

車いす  
車いす付属品

車いす  
車いす付属品

スロープ

スロープ

歩行器  
手すり

歩行器  
手すり

歩行補助杖

歩行補助杖

移動用リフト

移動用リフト

徘徊感知器

徘徊感知器

介護保険対象外  
レンタル品

介護保険対象外  
レンタル品



あなたの暮らしに溶け込むNewフォーム

# リライフネクスト



高級感のある落ち着いたデザイン

- 立ち上がりしやすいオールインサイドフレーム
- 背部や腹部への圧が大幅に軽減されたストレッチラインモーション

床からボトムまでの高さ  
**20cm ~ 60cm**

ベッドからの転落時のリスク回避と  
介護者の腰痛予防になります。

## RELIFE NEXT



組み立て

製品紹介



ベッド寸法図 (cm)

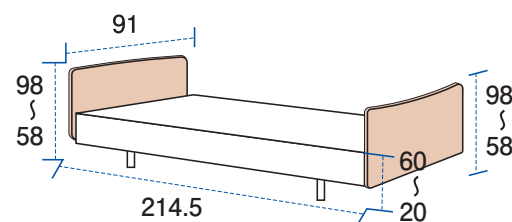

- 床とハイローフレームの隙間3cm
- サイズ / 幅91 (ホルダー使用時106) × 長さ214.5 × 全高58~98cm
- 耐荷重 / 135kg ■重量 / 3.2モーショ 99kg

### ▶リライフネクスト 3モーショ

機能	背上げ	脚あげ	脚運動	ハイロー
※かかと上げ機能付き	○	○	○	○
マット幅	91cm幅			
ベッド長	標準			
商品番号	CXB-2309			
月額レンタル価格	¥	円	円	円
ご利用者様負担額	1割	¥	円	円
	2割	¥	円	円
	3割	¥	円	円
TAIS	00496-000395			
メーカー名	ランダルコーポレーション			

### ▶リライフネクスト 2モーショ

機能	背上げ	脚あげ	脚運動	ハイロー
※かかと上げ機能付き	○	○	○	○
マット幅	91cm幅			
ベッド長	標準			
商品番号	CXB-2209			
月額レンタル価格	¥	円	円	円
ご利用者様負担額	1割	¥	円	円
	2割	¥	円	円
	3割	¥	円	円
TAIS	00496-000396			
メーカー名	ランダルコーポレーション			

## Relife Next 3モーショ

商品番号 CXB-2309 (3M)

重量	99kg	背上げ角度 (2M・3M共通)	0°~70°	脚上げ角度	0°~20°
----	------	-----------------	--------	-------	--------

## Relife Next 2モーショ

商品番号 CXB-2209 (2M)

重量	99kg	背上げ角度 (2M・3M共通)	0°~70°	脚上げ角度	0°~20°
----	------	-----------------	--------	-------	--------

特殊寝台付属品  
体位変換器

床ずれ防止用具

車いす  
車いす付属品

スロープ

歩行器  
手すり

歩行補助杖

移動用リフト

徘徊感知器

介護保険対象外  
レンタル品

標準機能

オールインサイドフレーム

サイドフレームを頭側から脚側まで一直線で繋ぎ一体式にすることで、従来の介護ベッドとの違いを際立たせました。また、ご利用者が立ち上がりの際にベッドサイドで足引きがしやすい形状とし、さらに、介護を行う際にも介助者が深く足を踏み込みやすくしています。



eタッチホルダー (特許出願中)

オールインサイドフレーム内に片側4ヶ所ベッド用の柵を差し込めるホルダーが収納されております。片手で軽く押すとホルダーが自動で開閉できるのが『eタッチホルダー』の特徴です。従来の収納式ホルダーより開閉しやすい仕様です。



ストレッチラインモーション

従来のスウィングバック機能(腰の部分を後ろに引く構造)に加え、背が上がっていくと同時に背ボトムが上へ伸びる機構を採用致しました。このストレッチラインモーションを採用したことにより、今までより、背部への圧や腹部への圧が大幅に軽減されました。

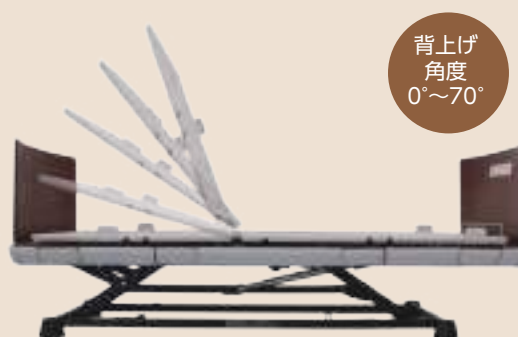

垂直昇降

ベッドの床高が高い位置でも縦揺れ、横揺れを少なくする為、新たなフレーム構造を採用しました。この新構造によりベッドが一番高い状態で介護をしても揺れが少ない安心設計です。



スタイリッシュで機能的なデザイン

通気性に優れたボトム形状

スタイリッシュで滑り止めのついたベッド脚



使いやすい液晶手元スイッチ

ご利用者様も見やすいよう液晶モニターを採用しました。クリック感のある操作ボタンや音声ガイド付きの仕様となっています。更にご利用者の状態や環境に応じられるようさまざまな設定機能も搭載しております。付属のキーを使い、リモコン裏のダイヤル調整で解除・設定ロック・全ロックの3つを簡単に選択変更もできます。

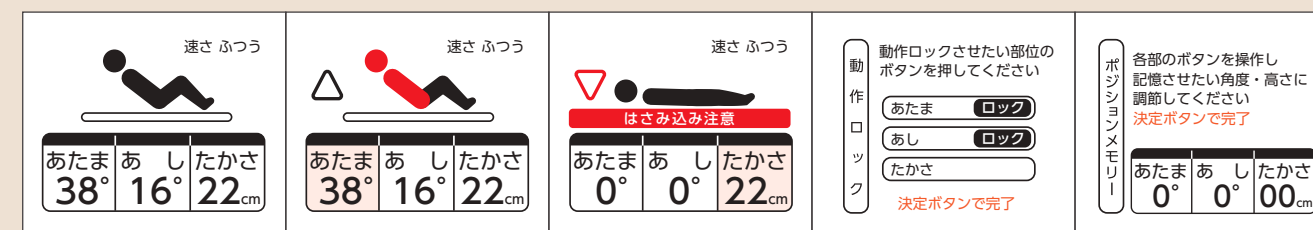

(3モーション用手元スイッチ)



●音声案内機能

音声設定にて鳴動ON/OFFを切り替えます。

●ポジションメモリー機能

ポジショニングメモリー設定にて、あたま・あし・たかさの各アクチュエーターのポジションを設定できます。

●ケアモード機能

ケアモード設定中はロック設定や速度設定を無視し100%で操作に従い動作します。音声再生もしません。  
※ケアモードは60秒でOFFになります。

●高さ設定機能

通常の高さは20cm~60cm、高さ設定にてマットレスやキャスターを付けた高さに設定できます。

●速度設定機能

速度設定にてアクチュエーター速度を「ふつう」と「はやい」で切り替えます。

●オートオフ時間設定機能

オートオフ時間設定にて、画面が自動的に消えるまでの時間を設定できます。

●動作ロック機能

あたま・あし・たかさの各動作を設定によりロックすることができます。

特殊寝台  
体位変換器

床ずれ防止用具

車いす  
車いす付属品

スロープ

歩行器  
手すり

歩行補助杖

移動用リフト

徘徊感知器

介護保険対象外  
レンタル品



## ■ サイドレール・介助バーの取り付けについて

サイドレール、ベッド用グリップのベッドへの取り付けは下記の図表を参照して、正しい組合わせで、また正しい向きで取り付けてください。

※ サイドレール、ベッド用グリップはベッドのサイズに合わせてお選びください。

※ サイドレールレギュラーのイラストはCAS-178Wになります。 (単位：mm)

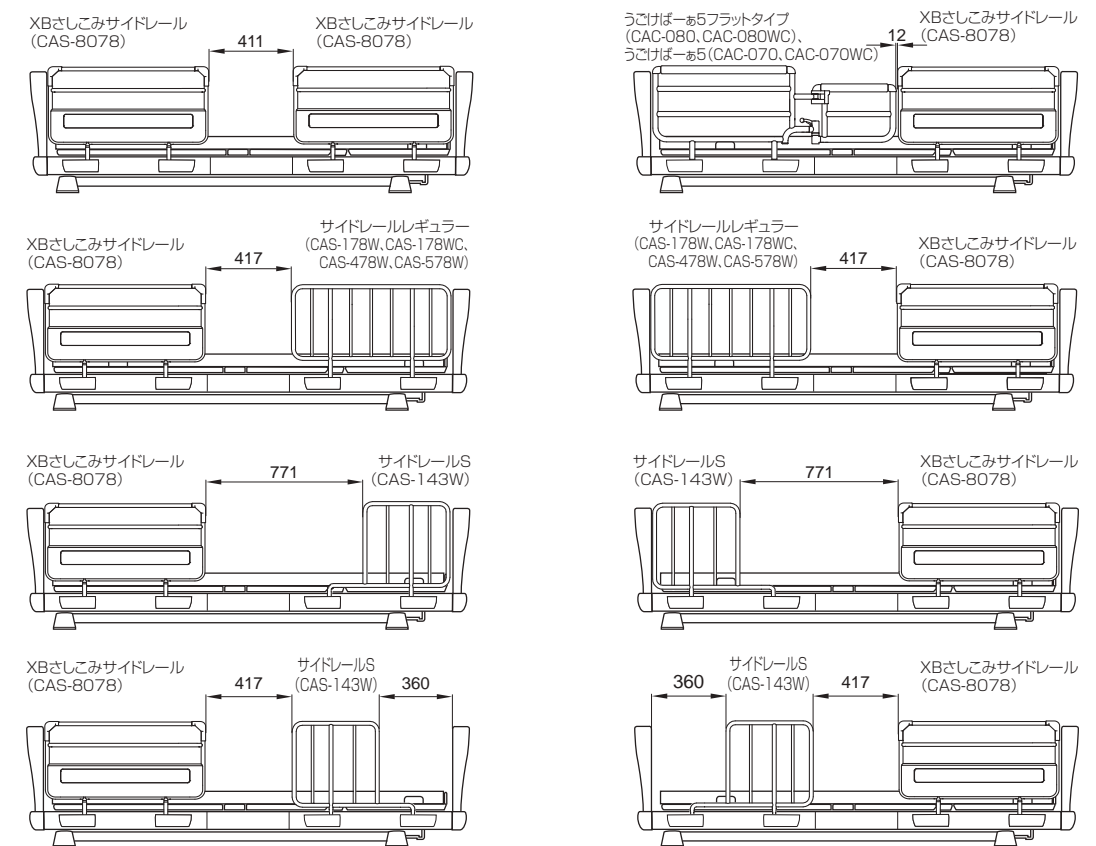
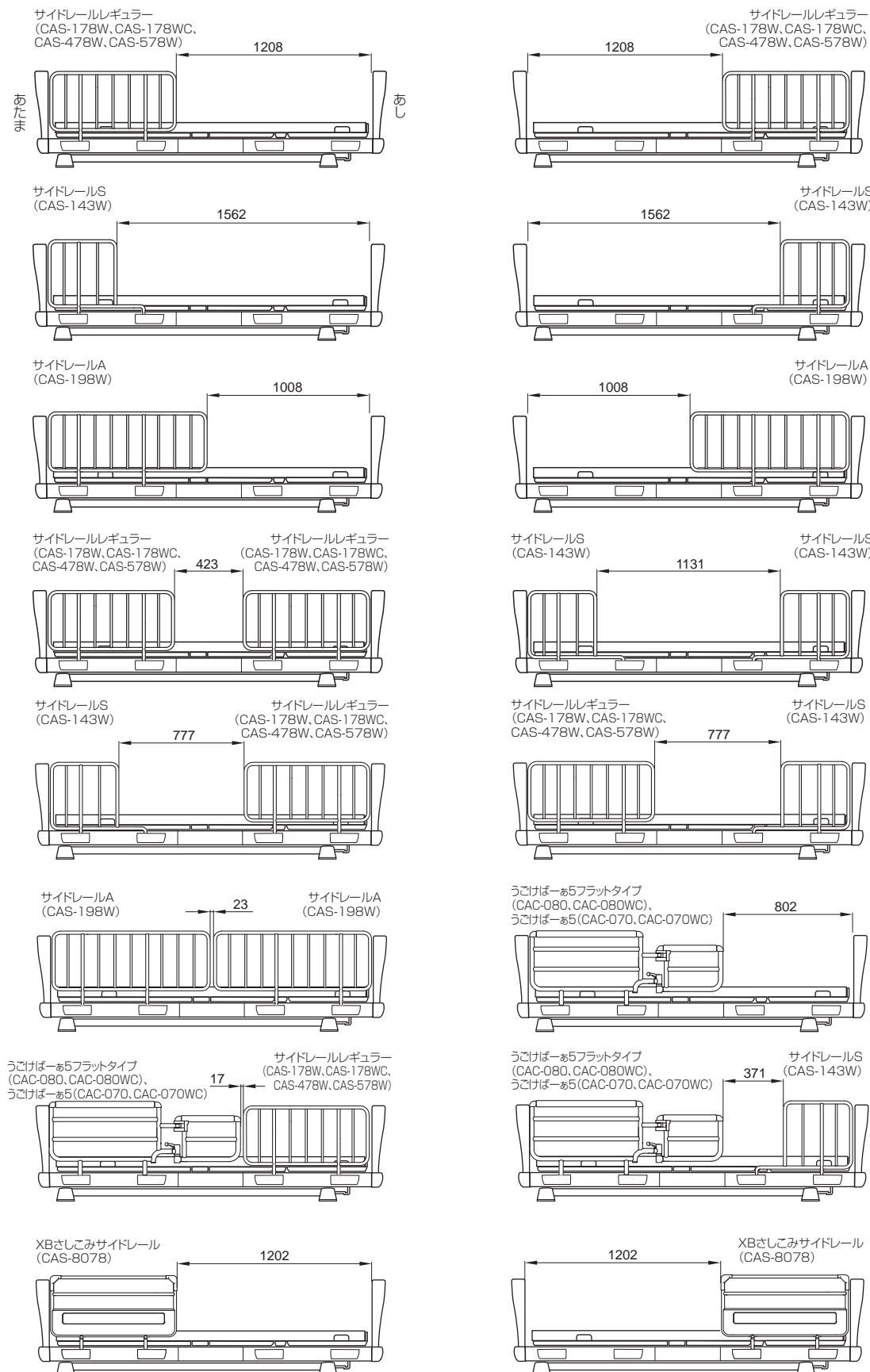

### 警告

- ・オプション間のすき間やオプションとヘッド・フットボードのすき間に、頭や首が入らないように注意してください。
- ・各オプションに添付されている取扱説明書も必ずお読みください。
- ・サイドレールは、ベッドで寝ている人の転落予防、寝具の落下予防を目的としています。立ち上がり時など、支えとしてお使いになる場合は介助バーをお使いください。
- ・誤った組合わせと取り付け位置では、意図せぬすき間の発生によりけがをするおそれがあります。また、JIS認証を取得していない状態となります。下記図表の組合わせでは使用しないでください。

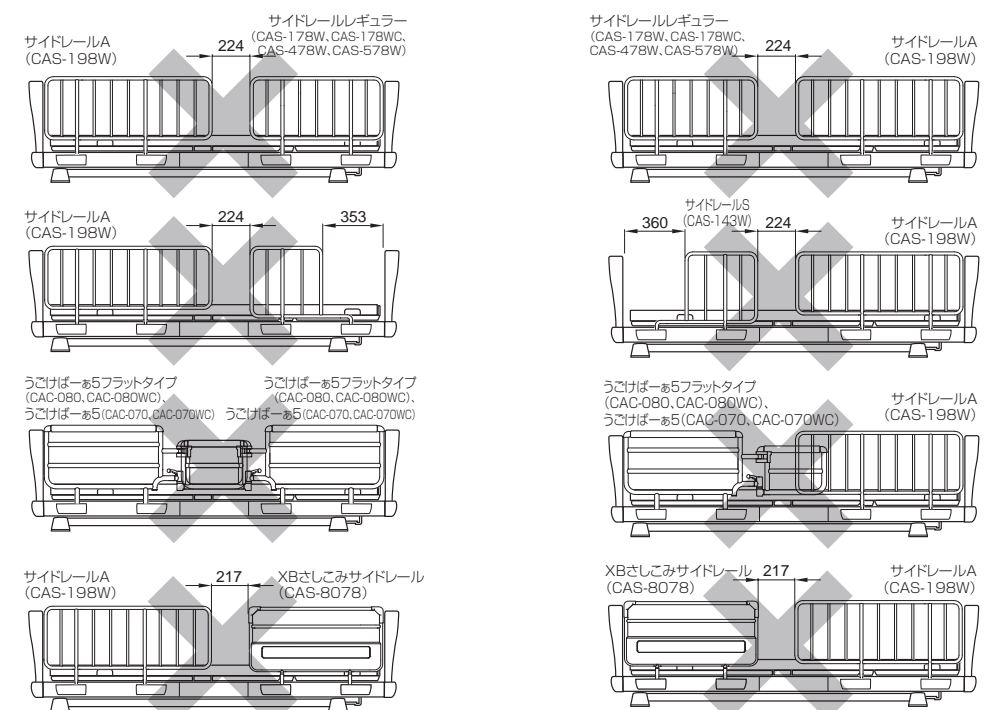

特殊寝台  
特殊寝台付属品  
体位変換器  
床ずれ防止用具  
車いす  
車いす付属品  
スロープ  
歩行器  
手すり  
歩行補助杖  
移動用リフト  
徘徊感知器  
介護保険対象外  
レンタル品

特殊寝台  
特殊寝台付属品  
体位変換器  
床ずれ防止用具  
車いす  
車いす付属品  
スロープ  
歩行器  
手すり  
歩行補助杖  
移動用リフト  
徘徊感知器  
介護保険対象外  
レンタル品



従来より軽量化を図り、より使いやすく安心の設計。

# リバティーネオベッド



床からボトムまでの高さ

低床 **24.5~61.5** cm

ベッドからの転落時のリスク回避と  
介護者の腰痛予防になります。



脚パッド(標準装着)



動画でCHECK!

「リバティーネオ簡単組み立て方法」

<https://www.youtube.com/watch?v=ALJVqEsM874>



3・2 モーター [91cm幅]

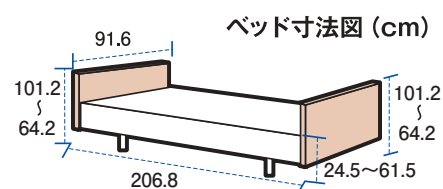

- サイズ / 幅91.6(ホルダー使用時99.6)×長さ206.8×全高64.2~101.2cm
- 耐荷重 / 135kg
- 重量 / 2M 75.6kg・3M 77.2kg

▶3 モーター

	背上げ	脚あげ	脚運動	ハイロー
マット幅	91cm幅	標準		
商品番号	CLBN-2309			
月額レンタル価格	¥	¥	¥	¥
ご利用者様負担額	1割	¥	¥	¥
	2割	¥	¥	¥
	3割	¥	¥	¥
TAIS	00496-000309			
メーカー名	ランダルコーポレーション			

▶2 モーター

	背上げ	脚あげ	脚運動	ハイロー
マット幅	91cm幅	標準		
商品番号	CLBN-2209			
月額レンタル価格	¥	¥	¥	¥
ご利用者様負担額	1割	¥	¥	¥
	2割	¥	¥	¥
	3割	¥	¥	¥
TAIS	00496-000308			
メーカー名	ランダルコーポレーション			

## ヘッドフットボード(樹脂製)

伝い歩きしやすい形状で左右に  
手元スイッチも収納できます。



### 手元スイッチ

人間工学に基づいた  
使いやすい形状で  
耐水型(IPX6対応)。

## メッシュボトム

通気性に優れたメッシュボトムを採用しました。  
カビ等の発生を防止して快適に暮らせます。



## インサイドフレーム構造

ベースフレームが端部より内側になっている為、  
立ち上がりの際の足引きスペースが  
十分に確保できます。



## 回転収納式ホルダー

不要な時は収納する事ができます。  
突起部分がなくスムーズな  
立ちあがりができます。



## 脚上げ・かかと上げ

脚上げ・かかと上げができます。  
ワンタッチで簡単に切り替えができます。



特殊寝台  
特殊寝台付属品  
体位変換器  
床ずれ防止用具  
車いす  
車いす付属品  
スロープ  
歩行器  
手すり  
歩行補助杖  
移動用リフト  
徘徊感知器  
介護保険対象外  
レンタル品

特殊寝台  
特殊寝台付属品  
体位変換器  
床ずれ防止用具  
車いす  
車いす付属品  
スロープ  
歩行器  
手すり  
歩行補助杖  
移動用リフト  
徘徊感知器  
介護保険対象外  
レンタル品



# 「自立」・「安全」・「暮らし」を考えた リラiefベッド

「リラief」は、relief 安心 + life 生活 = 安心できる暮らしの造語です。



グッドデザイン賞を受賞!



床からボトムまでの高さ  
低床 **25cm**

万一の転落でも低床25cmなら  
ケガのリスクを軽減します。



床からボトムまでの高さ  
低床 **25cm**

万一の転落でも低床25cmなら  
ケガのリスクを軽減します。

## 3・2 モーター [91cm幅]

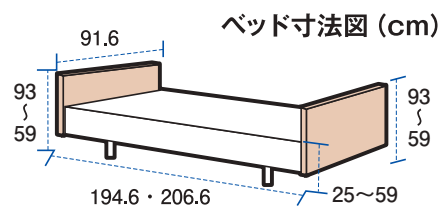

- サイズ／幅91.6(ホルダー使用時99.6)×長さ206.6(ショート194.6)×全高59~93cm
- 耐荷重／135kg

▶3 モーター	
背上げ	脚あげ
脚運動	ハイロー
マット幅 <b>91cm 幅</b>	ベッド長 <b>標準 ショート</b>
商品番号	CLB-2309
月額レンタル価格	¥ 円
ご利用者様負担額	1割 ¥ 円
	2割 ¥ 円
	3割 ¥ 円
TAIS 00496-000270 メーカー名 ランダルコーポレーション	

▶2 モーター	
背上げ	脚あげ
脚運動	ハイロー
マット幅 <b>91cm 幅</b>	ベッド長 <b>標準 ショート</b>
商品番号	CLB-2209
月額レンタル価格	¥ 円
ご利用者様負担額	1割 ¥ 円
	2割 ¥ 円
	3割 ¥ 円
TAIS 00496-000269 メーカー名 ランダルコーポレーション	

## 3・2 モーター [91cm幅]

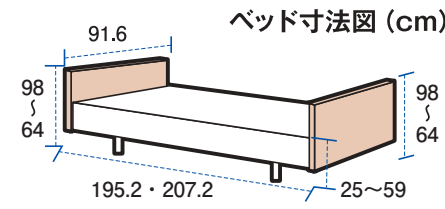

- サイズ／幅91.6(ホルダー使用時99.6)×長さ207.2(ショート195.2)×全高64~98cm
- 耐荷重／135kg

▶3 モーター	
背上げ	脚あげ
脚運動	ハイロー
マット幅 <b>91cm 幅</b>	ベッド長 <b>標準 ショート</b>
商品番号	CLB-2309J
月額レンタル価格	¥ 円
ご利用者様負担額	1割 ¥ 円
	2割 ¥ 円
	3割 ¥ 円
TAIS 00496-000294 メーカー名 ランダルコーポレーション	

▶2 モーター	
背上げ	脚あげ
脚運動	ハイロー
マット幅 <b>91cm 幅</b>	ベッド長 <b>標準 ショート</b>
商品番号	CLB-2209J
月額レンタル価格	¥ 円
ご利用者様負担額	1割 ¥ 円
	2割 ¥ 円
	3割 ¥ 円
TAIS 00496-000293 メーカー名 ランダルコーポレーション	

## 3・2 モーター [100cm幅]

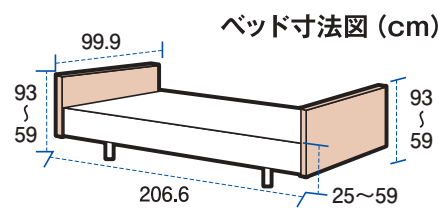

- サイズ／幅99.9(ホルダー使用時108.2)×長さ206.6×全高59~93cm
- 耐荷重／135kg

▶3 モーター	
背上げ	脚あげ
脚運動	ハイロー
マット幅 <b>100cm 幅</b>	ベッド長 <b>標準</b>
商品番号	CLB-2300
月額レンタル価格	¥ 円
ご利用者様負担額	1割 ¥ 円
	2割 ¥ 円
	3割 ¥ 円
TAIS 00496-000288 メーカー名 ランダルコーポレーション	

▶2 モーター	
背上げ	脚あげ
脚運動	ハイロー
マット幅 <b>100cm 幅</b>	ベッド長 <b>標準</b>
商品番号	CLB-2200
月額レンタル価格	¥ 円
ご利用者様負担額	1割 ¥ 円
	2割 ¥ 円
	3割 ¥ 円
TAIS 00496-000287 メーカー名 ランダルコーポレーション	



動画でCHECK!

「リラief簡単組み立て方法」

<https://www.youtube.com/watch?v=qIx2Gn7B49Q>



特殊寝台  
特殊寝台付属品  
体位変換器  
床ずれ防止用具  
車いす  
車いす付属品  
スロープ  
歩行器  
手すり  
歩行補助杖  
移動用リフト  
徘徊感知器  
介護保険対象外  
レンタル品

特殊寝台  
特殊寝台付属品  
体位変換器  
床ずれ防止用具  
車いす  
車いす付属品  
スロープ  
歩行器  
手すり  
歩行補助杖  
移動用リフト  
徘徊感知器  
介護保険対象外  
レンタル品



# リライフっていいね。



特殊寝台付  
体位変換器

床ずれ防止用具

車いす  
車いす付属品

スロープ

歩行器  
手すり

歩行補助杖

移動用リフト

徘徊感知器

介護保険対象  
レンタル品



### スピード選択機能

3種類の動作スピード「速め」・「通常」・「遅め」より選択ができます。

### 角度保持制限機能

内角が90度以下になると、腹部への過剰圧迫の原因となることがあるため、背上げと脚上げの内角角度が約100度を保つように背ボトムと膝ボトムの角度を制限します。(3モーターのみ)



### 背上げソフトアップダウン機能

「背上げ開始時」と「下がりきる付近」でスピードが緩やかになります。

### 誤操作防止オールロック機能

### ピットリポジション記憶機能

### 高さお知らせ機能(手元スイッチ)

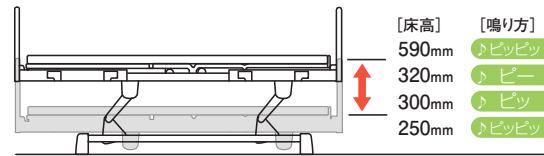

夜間でもわかりやすいバックライトタイプ。目の不自由な方にも安心の凸加工がされているので識別が簡単です。

### ● 腹圧を軽減(アーゴラインモーション)

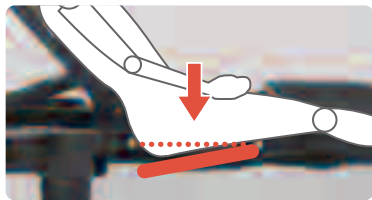

### ● 足下すっきり(インサイドフレーム)



### ● モジュール機能でショートタイプにも変更可能 ※91幅のみ

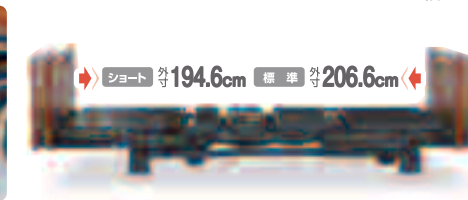

### ● 側面すっきり



オプションホルダーが収納できるので立ち上がりの際邪魔になりません。

### ● 安心の低床25cm



### ● 出っ張らない形状の電源プラグ



### ● かかと上げがむくみを解消



### ● 通気性に優れたメッシュボトム



### ● 伝い歩きがしやすい形状のヘッドフットボード



# Relife リライフ

## ～手元スイッチの便利機能設定方法～

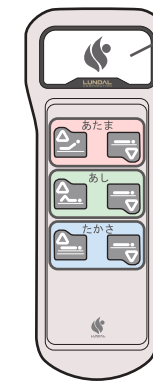

### 通電ランプ

- 点灯 → 正常な状態で常時点灯します。
- 点滅 → 便利機能を設定している時、点滅します。長時間連続して操作した時、保護回路が働き点滅します。
- 点灯しない → 電源プラグが外れている場合、停電の場合、断線等による故障の場合には点灯しません。

**警告** 12歳以下のお子さまや自分でベッドを適切に操作できない方には、一人でベッドを操作させないでください。

**注意** 手元スイッチのケーブルがベッドの駆動部に絡まないように注意してください。ケーブルが引っ張られたままベッドを使用すると、断線や故障の原因となります。

### ピットリポジション機能

お好みのポジションをボタン操作により記憶し、簡単に快適ポジションでベッドをご使用いただけます。

※操作方法は「あたま」を例に説明しています。「あし」及び「たかさ」は同様の操作で行います。

#### 【設定手順】

**位置を調節**

① ▲「あがる」▼「さがる」ボタンにてご希望のポジションに合わせてください。

※②以降の設定作業は部位ごとに調節、決定をしてください。

**5秒間押す**

② ①で設定した部位の▲「あがる」▼「さがる」ボタンを同時に5秒間押しつづけます。

ピー音とともに通電ランプが点滅したら、一旦ボタンを離します。

**3秒間押す**

③ ①②で設定した部位の▲「あがる」ボタンを3秒間押し続けます。通電ランプの点滅が解除されたらポジションのメモリー(記憶)完了です。

解除は②③の順で行います。

### 誤操作防止オールロック機能

誤って操作しないよう、操作ボタンのロック・解除ができます。

#### 【設定手順】

**5秒間押す**

① あたまボタンの▲「あがる」▼「さがる」を同時に5秒間押しつづけます。ピー音とともに通電ランプが点滅します。

**3秒間押す**

② あたまボタンの▼「さがる」を3秒間押しつづけます。ピー音とともに通電ランプの点滅が解除されたらオールロック機能の設定完了です。

解除は設定と同じ手順で行います。

### オールクリア機能

設定した全ての機能を一度に解除します。

#### 【手順】

**5秒間押す**

① あしボタン、またはたかさボタンの▲「あがる」▼「さがる」を同時に5秒間押しつづけます。ピー音とともに通電ランプが点滅します。

**3秒間押す**

② ①で押したボタンを同時に3秒間押しつづけます。ピー音とともに通電ランプの点滅が解除されたらオールクリア完了です。



動画でCHECK!

「手元スイッチの設定詳細はこちら」

<https://www.youtube.com/watch?v=E6YTK8DVNSw>







# フロアーベッド



床からボトムまでの高さ  
**11~24~61cm**

ボトムの高さを24cmから超低床の11cmまで下げるには、足元側にある安全スイッチを操作。目視による安全確認をしながらベッドを下げ、挟み込みを予防します。※ボトム高24cmの時のフレーム下部と床のすき間は18cm

**床上24cmで安全停止!**



## 3・2 モーター [91cm幅]

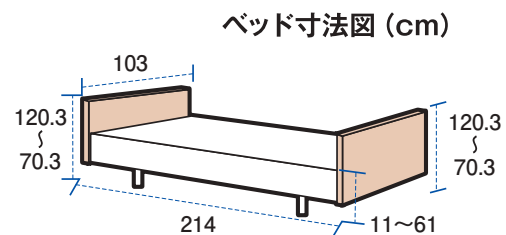

■サイズ  
幅103×長さ214×全高120.3~70.3cm

### ▶3 モーター

背上げ	脚あげ	脚運動	ハイロー
マツ幅	91cm	幅	標準
商品番号	CWF-2309		
月額レンタル価格	¥		
ご利用者様負担額	1割	¥	
	2割	¥	
	3割	¥	
TAIS 00200-000714 メーカー名 フランスベッド			

### ▶2 モーター

背上げ	脚あげ	脚運動	ハイロー
マツ幅	91cm	幅	標準
商品番号	CWF-2209		
月額レンタル価格	¥		
ご利用者様負担額	1割	¥	
	2割	¥	
	3割	¥	
TAIS 00200-000769 メーカー名 フランスベッド			

## 特殊寝台付属品

サービスコード：171004

介護保険対象レンタル品

### ※フロアーベッド専用 マットレス/サイドレール

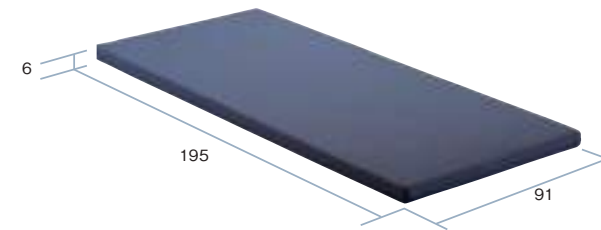

ソフト | | | | ★ | | | | ハード

#### SM-28N 高弾性ウレタン

商品番号	月額レンタル価格	ご利用者様負担額		
CWF-0028	¥	1割 ¥	2割 ¥	3割 ¥
マツ幅	91cm	ベッド長	標準	TAIS 00200-000360
メーカー名 フランスベッド				

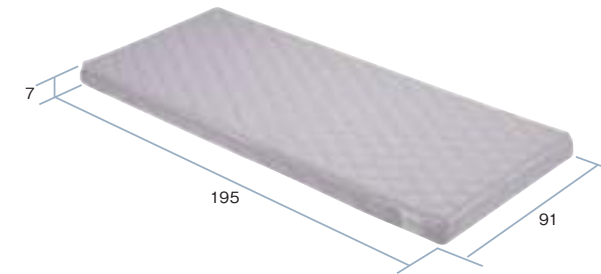

ソフト | | | | ★ | | | | ハード

#### BA-70 高通気

商品番号	月額レンタル価格	ご利用者様負担額		
CWF-0070	¥	1割 ¥	2割 ¥	3割 ¥
マツ幅	91cm	ベッド長	標準	TAIS 00200-000741
メーカー名 フランスベッド				

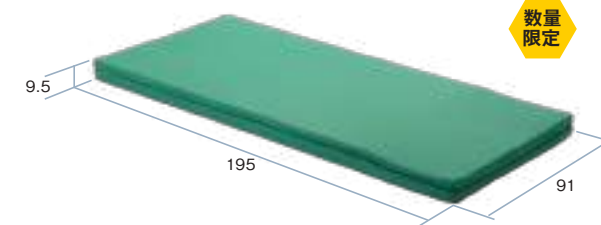

数量限定

ソフト | | | | ★ | | | | ハード

#### FK-95 ウレタン

商品番号	月額レンタル価格	ご利用者様負担額		
CWF-0095	¥	1割 ¥	2割 ¥	3割 ¥
マツ幅	91cm	ベッド長	標準	TAIS 00200-000495
メーカー名 フランスベッド				

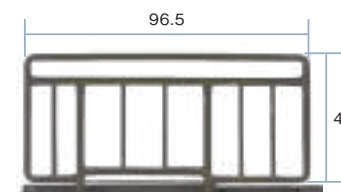

#### サイドレール SR-100JJ (1本)

商品番号	CWF-0131
月額レンタル価格	¥
ご利用者様負担額	1割 ¥
	2割 ¥
	3割 ¥
TAIS 00200-000517	
メーカー名 フランスベッド	

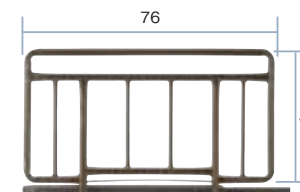

#### サイドレール SR-300JJ (1本)

商品番号	CWF-0123
月額レンタル価格	¥
ご利用者様負担額	1割 ¥
	2割 ¥
	3割 ¥
TAIS 00200-000338	
メーカー名 フランスベッド	

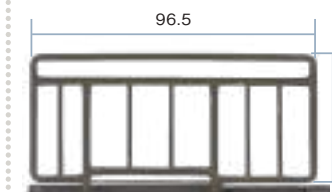

#### サイドレール SR-100JJ (2本1組)

商品番号	CWF-S100J
月額レンタル価格	¥
ご利用者様負担額	1割 ¥
	2割 ¥
	3割 ¥
TAIS 00200-000171	
メーカー名 フランスベッド	

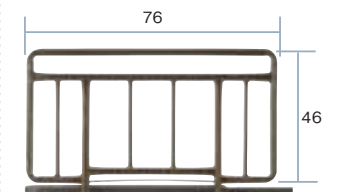

#### サイドレール SR-300JJ (2本1組)

商品番号	CWF-S300J
月額レンタル価格	¥
ご利用者様負担額	1割 ¥
	2割 ¥
	3割 ¥
TAIS 00200-000172	
メーカー名 フランスベッド	

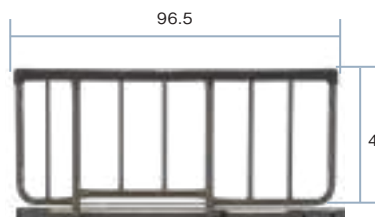

#### サイドレール SR-106JJ (2本1組)

商品番号	CWF-S106J
月額レンタル価格	¥
ご利用者様負担額	1割 ¥
	2割 ¥
	3割 ¥
TAIS 00200-000175	
メーカー名 フランスベッド	



#### ベッド用グリップ GR-510 (1本)

商品番号	CWF-GR510
月額レンタル価格	¥
ご利用者様負担額	1割 ¥
	2割 ¥
	3割 ¥
TAIS 00200-000428	
メーカー名 フランスベッド	



特殊寝台  
体位変換器  
床ずれ防止用具  
車いす  
車いす付属品  
スロープ  
歩行器  
歩行補助杖  
移動用リフト  
徘徊感知器  
介護保険対象外  
レンタル品

硬め  
自立促進・リハビリ

床ずれ予防  
柔らかめ

- スタンダードEマットレス [P21]
- スーパーユニファーマットレス [P21]
- SM-28N 高弾性ウレタン [P18]
- ソフトユニファーマットレス [P21]
- BA-70高通気 [P18]
- スタンダードRマットレス [P21]
- オービットマットレス [P22]
- αプラすくっと [P21]
- αプラすくっとRe [P21]
- FK-95 ウレタン [P18]
- リライフ快眠ソフトマットレス [P22]

部位ごとに  
質感が選べる!

硬さ調整可能なマットレス

2WAY FIT  
リバーシブルマットレス(ハード面) [P22]

スタンダード  
リバーシブルマットレス(ハード面) [P20]

イントロ(ハード面) [P22]

2WAY FIT  
リバーシブルマットレス(ソフト面) [P22]

イントロ(ソフト面) [P22]

スタンダード  
リバーシブルマットレス(ソフト面) [P20]

テルサ防水タイプ [P22]

※本表はあくまで目安です。ご使用にあたっては必ず主治医などにご相談下さい。

# New スタンダード リバーシブルマットレス

寝心地が選べる  
リバーシブルマットレス

STANDARD  
REVERSIBLE  
MATTRESS



両面使えるリバーシブルマットレス。  
ハード面は寝返りなどがしやすい  
ほどよい硬さです。  
ソフト面は気持ち良い寝心地を感じ  
させます。



## 3層構造

7.5cmという厚さで3層構造を実現しました。  
底付き感を全く感じさせずベッドのボトムモーションに  
合わせやすい構造となっています。

### スタンダードリバーシブルマットレス

マット幅	91 cm	ベッド長	標準
商品番号	CSM-3918SR		
月額レンタル価格	¥		
ご利用者様 負担額	1割	¥	
	2割	¥	
	3割	¥	
TAIS 00496-000394 メーカー名 ランタルコーポレーション			

特殊寝台  
体位変換器  
床ずれ防止用具  
車いす  
車いす付属品  
スロープ  
歩行器  
歩行補助杖  
移動用リフト  
徘徊感知器  
介護保険対象外  
レンタル品

特殊寝台  
体位変換器  
付属品

床ずれ防止用具

車いす  
車いす付属品

スロープ

歩行器  
手すり

歩行補助杖

移動用リフト

徘徊感知器

介護保険対象外  
レンタル品

特殊寝台  
体位変換器  
付属品

床ずれ防止用具

車いす  
車いす付属品

スロープ

歩行器  
手すり

歩行補助杖

移動用リフト

徘徊感知器

介護保険対象外  
レンタル品

## マットレス

▶マット表面フラットタイプです

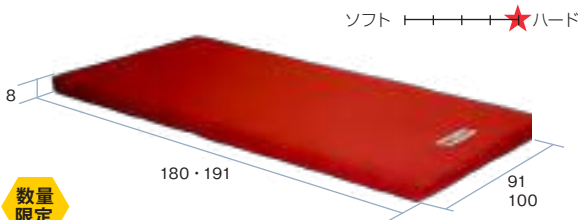

数量限定

▶通気性に優れているスタンダードモデル

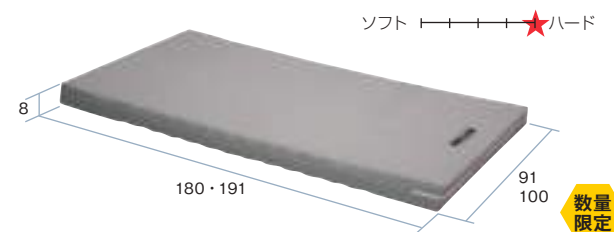

数量限定

▶端部が硬くなっているので端座位が安定します  
多重構造によりクッション性アップ

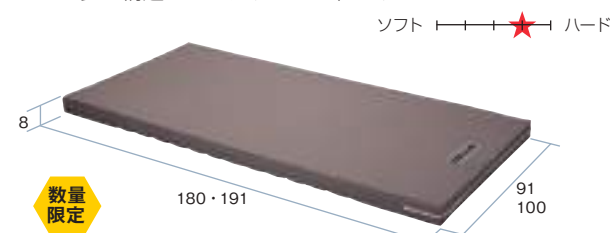

数量限定

▶マット表面フラット  
やややわらかめのタイプ

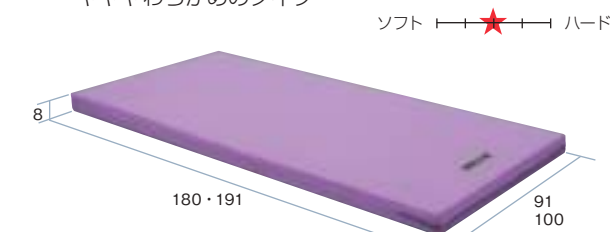

▶両端に硬いウレタンを使用し立ち上がりを補助  
ゲルサンド構造の優れた体圧分散性能

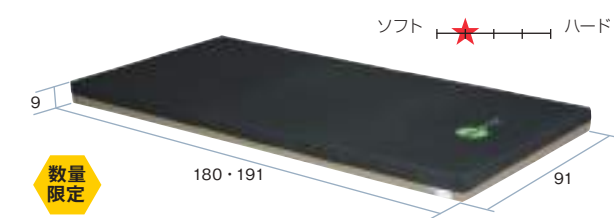

数量限定

▶柔らかさと硬さのベストバランスで、動きやすさと  
快適な眠り、両方を提供します。

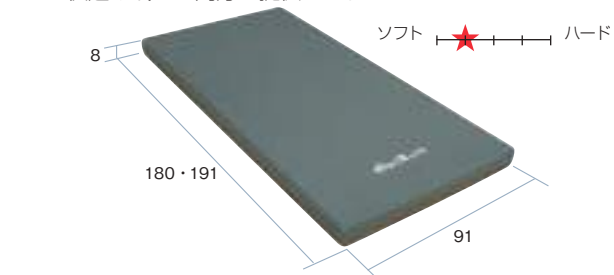

### スタンダードE マットレス

商品番号	月額レンタル価格	ご利用者様負担額		
CSM-3918	¥	1割 ¥	2割 ¥	3割 ¥
マット幅 91cm ベッド長 標準	TAIS 00496-000313			
CSM-3978	¥	1割 ¥	2割 ¥	3割 ¥
マット幅 91cm ベッド長 ショート	TAIS 00496-000314			
CSM-3018	¥	1割 ¥	2割 ¥	3割 ¥
マット幅 100cm ベッド長 標準	TAIS 00496-000316	メーカー名 ランダルコーポレーション		

### スーパーユニファーマ G マットレス

商品番号	月額レンタル価格	ご利用者様負担額		
CRM-3918G	¥	1割 ¥	2割 ¥	3割 ¥
マット幅 91cm ベッド長 標準	TAIS 00496-000274			
CRM-3988G	¥	1割 ¥	2割 ¥	3割 ¥
マット幅 91cm ベッド長 ショート	TAIS 00496-000275			
CRM-3018G	¥	1割 ¥	2割 ¥	3割 ¥
マット幅 100cm ベッド長 標準	TAIS 00496-000289	メーカー名 ランダルコーポレーション		

### ソフトユニファーマ V マットレス

商品番号	月額レンタル価格	ご利用者様負担額		
CAM-3918V	¥	1割 ¥	2割 ¥	3割 ¥
マット幅 91cm ベッド長 標準	TAIS 00496-000277			
CAM-3988V	¥	1割 ¥	2割 ¥	3割 ¥
マット幅 91cm ベッド長 ショート	TAIS 00496-000276			
CAM-3018V	¥	1割 ¥	2割 ¥	3割 ¥
マット幅 100cm ベッド長 標準	TAIS 00496-000290	メーカー名 ランダルコーポレーション		

### スタンダードR マットレス

商品番号	月額レンタル価格	ご利用者様負担額		
CSM-3918R	¥	1割 ¥	2割 ¥	3割 ¥
マット幅 91cm ベッド長 標準	TAIS 00496-000339			
CSM-3988R	¥	1割 ¥	2割 ¥	3割 ¥
マット幅 91cm ベッド長 ショート	TAIS 00496-000340			
CSM-3018R	¥	1割 ¥	2割 ¥	3割 ¥
マット幅 100cm ベッド長 標準	TAIS 00496-000341	メーカー名 ランダルコーポレーション		

### α PLA すくっと

商品番号	月額レンタル価格	ご利用者様負担額		
CA-3276	¥	1割 ¥	2割 ¥	3割 ¥
マット幅 91cm ベッド長 標準	TAIS 00563-000021	メーカー名 タイカ	メーカー品番 TS-SKT-A1R	
CA-3277	¥	1割 ¥	2割 ¥	3割 ¥
マット幅 91cm ベッド長 ショート	TAIS 00563-000022	メーカー名 タイカ	メーカー品番 TS-SKT-A1S	

### α PLA すくっと Re

商品番号	月額レンタル価格	ご利用者様負担額		
CA-3278	¥	1割 ¥	2割 ¥	3割 ¥
マット幅 91cm ベッド長 標準	TAIS 00563-000108	メーカー名 タイカ	メーカー品番 TS-SKT-ReA1R	
CA-3279	¥	1割 ¥	2割 ¥	3割 ¥
マット幅 91cm ベッド長 ショート	TAIS 00563-000109	メーカー名 タイカ	メーカー品番 TS-SKT-ReA1S	

▶利用者のポジションに柔軟に対応する特殊立体構造

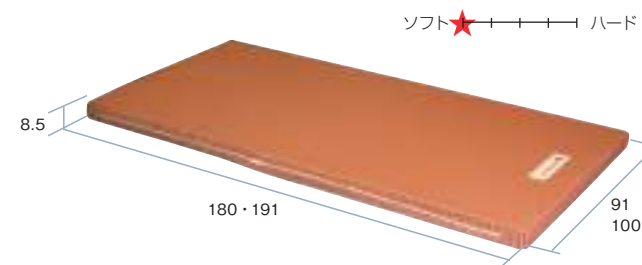

## 防水 リバーシブルマットレス

▶防水タイプのリバーシブルマットレス



数量限定

## 2WAY FIT リバーシブルマットレス

▶快適な寝心地の選択と状態変化に合わせた幅広い  
シーンで使用できるリバーシブルマットレス

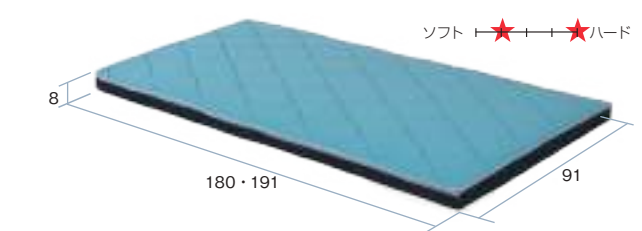

## 防水 マットレス

▶リバーシブル&3分割構造で"質感が選べる"  
体圧分散式 標準マットレス

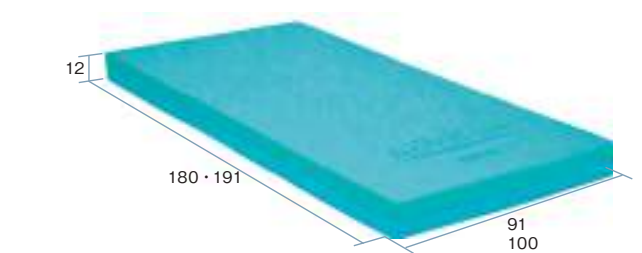

▶防水タイプのマットレス

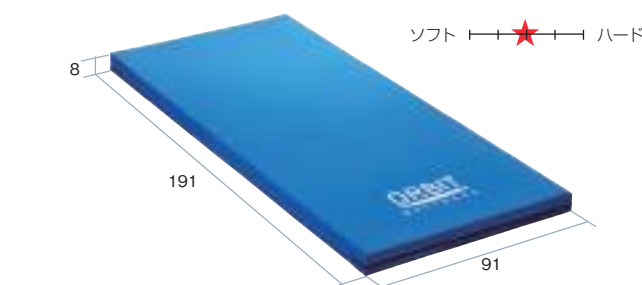

### リライフ快眠ソフトマットレス

商品番号	月額レンタル価格	ご利用者様負担額		
CA-3271	¥	1割 ¥	2割 ¥	3割 ¥
マット幅 91cm ベッド長 標準	TAIS 00496-000367			
CA-3274	¥	1割 ¥	2割 ¥	3割 ¥
マット幅 91cm ベッド長 ショート	TAIS 00496-000369			
CA-3272	¥	1割 ¥	2割 ¥	3割 ¥
マット幅 100cm ベッド長 標準	TAIS 00496-000368	メーカー名 ランダルコーポレーション		

### イントロ

商品番号	月額レンタル価格	ご利用者様負担額		
CZ-0158	¥	1割 ¥	2割 ¥	3割 ¥
マット幅 91cm ベッド長 標準	TAIS 00054-000134	メーカー名 モルテン	メーカー品番 MIT91	

### 2WAY FIT リバーシブルマットレス

商品番号	月額レンタル価格	ご利用者様負担額		
CAM-3918WF	¥	1割 ¥	2割 ¥	3割 ¥
マット幅 91cm ベッド長 標準	TAIS 00496-000318	メーカー名 ランダルコーポレーション		
CAM-3988WF	¥	1割 ¥	2割 ¥	3割 ¥
マット幅 91cm ベッド長 ショート	TAIS 00496-000319	メーカー名 ランダルコーポレーション		

### テルサ防水タイプ

商品番号	月額レンタル価格	ご利用者様負担額		
CA-3060	¥	1割 ¥	2割 ¥	3割 ¥
マット幅 91cm ベッド長 標準	TAIS 00054-000204	メーカー名 モルテン	メーカー品番 MTLs1291	
CA-3061	¥	1割 ¥	2割 ¥	3割 ¥
マット幅 91cm ベッド長 ショート	TAIS 00054-000207	メーカー名 モルテン	メーカー品番 MTLs1291S	
CA-3062	¥	1割 ¥	2割 ¥	3割 ¥
マット幅 100cm ベッド長 標準	TAIS 00054-000205	メーカー名 モルテン	メーカー品番 MTLs12100	

### オービットマットレス

商品番号	月額レンタル価格	ご利用者様負担額		
CZ-1044	¥	1割 ¥	2割 ¥	3割 ¥
マット幅 91cm ベッド長 標準	TAIS 00357-000093	メーカー名 イノアックリビング	メーカー品番 KG1394	



特殊寝台  
体位変換器

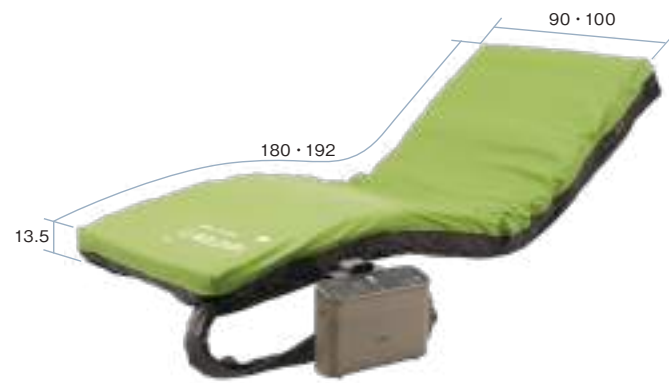

▶ 15分毎に小さな体位変換を自動で繰り返す「スモールチェンジ機能」搭載

ラグーナ

商品番号	月額レンタル価格	ご利用者様負担額		
CA-3470	¥	1割	2割	3割
マット幅 90cm	ベッド長 標準	TAIS 00206-000103 メーカー名 ケーブ メーカー品番 CR-703		
CA-3471	¥	1割	2割	3割
マット幅 90cm	ベッド長 ショート	TAIS 00206-000105 メーカー名 ケーブ メーカー品番 CR-707		
CA-3472	¥	1割	2割	3割
マット幅 100cm	ベッド長 標準	TAIS 00206-000106 メーカー名 ケーブ メーカー品番 CR-711		

床ずれ防止用具

車いす  
付属品

スロープ

歩行器  
手すり

歩行補助杖

移動用リフト

徘徊感知器

介護保険対象外  
レンタル品

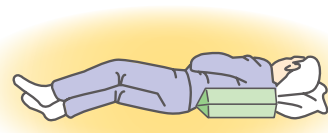
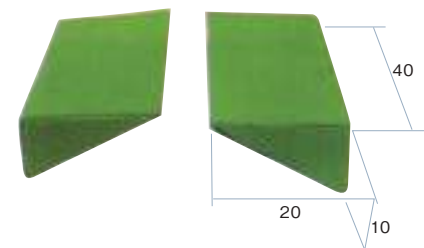

ナーセントパット A 2点セット

商品番号	CA-3242
月額レンタル価格	¥
ご利用者様負担額	1割 ¥ 2割 ¥ 3割 ¥
TAIS 00149-000045 メーカー名 アイ・ソネックス	

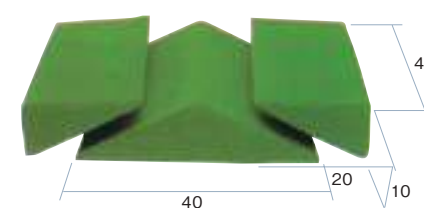

ナーセントパット A 3点セット

商品番号	CA-3243
月額レンタル価格	¥
ご利用者様負担額	1割 ¥ 2割 ¥ 3割 ¥
TAIS 00149-000012 メーカー名 アイ・ソネックス	

▶ 背面や下肢など、広い面を支持するのに最適



ふわ・も みかづき大

商品番号	CZ-1035
月額レンタル価格	¥
ご利用者様負担額	1割 ¥ 2割 ¥ 3割 ¥
TAIS 00357-000083 メーカー名 イノアックリピング メーカー品番 FMD-9001	

▶ 様々な場面で使いやすい標準サイズ



ふわ・も みかづき中

商品番号	CZ-1036
月額レンタル価格	¥
ご利用者様負担額	1割 ¥ 2割 ¥ 3割 ¥
TAIS 00357-000084 メーカー名 イノアックリピング メーカー品番 FMC-5601	

▶ 脇の下やポジショニングの際間埋めに

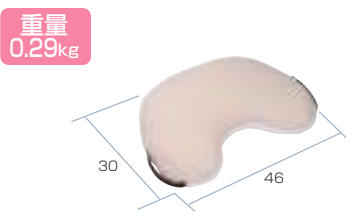

ふわ・も みかづき小

商品番号	CZ-1037
月額レンタル価格	¥
ご利用者様負担額	1割 ¥ 2割 ¥ 3割 ¥
TAIS 00357-000085 メーカー名 イノアックリピング メーカー品番 FMS-4601	

▶ 側臥位などの体位変換に便利



ふわ・も ふらっと

商品番号	CZ-1038
月額レンタル価格	¥
ご利用者様負担額	1割 ¥ 2割 ¥ 3割 ¥
TAIS 00357-000086 メーカー名 イノアックリピング メーカー品番 FFR-8101	

▶ 臥床時や座位の際間埋めに使いやすいサイズ

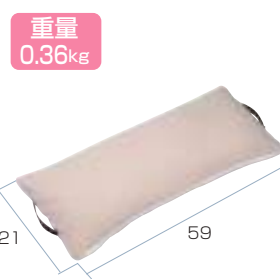

ふわ・も しょと

商品番号	CZ-1039
月額レンタル価格	¥
ご利用者様負担額	1割 ¥ 2割 ¥ 3割 ¥
TAIS 00357-000087 メーカー名 イノアックリピング メーカー品番 FSH-5901	

サイドレール / 介助バー



XB さしこみサイドレール

商品番号	CAS-8078
月額レンタル価格	¥
ご利用者様負担額	1割 ¥ 2割 ¥ 3割 ¥
TAIS 00496-000403	
※リラフネクスト専用	

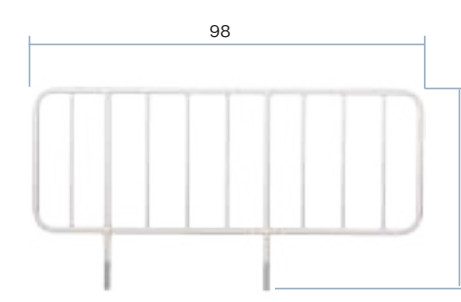

サイドレール A (2本1組)

商品番号	CAS-198W
月額レンタル価格	¥
ご利用者様負担額	1割 ¥ 2割 ¥ 3割 ¥
TAIS 00496-000324	
※リラフネクスト・リパティエネオ専用	

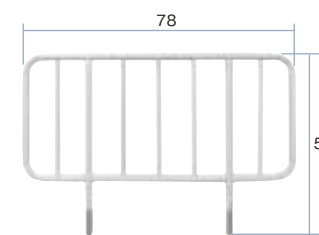

さしこみサイドレール (1本)

商品番号	CAS-178W
月額レンタル価格	¥
ご利用者様負担額	1割 ¥ 2割 ¥ 3割 ¥
TAIS 00496-000285	

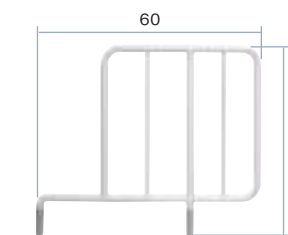

サイドレール S (1本)

商品番号	CAS-143W
月額レンタル価格	¥
ご利用者様負担額	1割 ¥ 2割 ¥ 3割 ¥
TAIS 00496-000282	

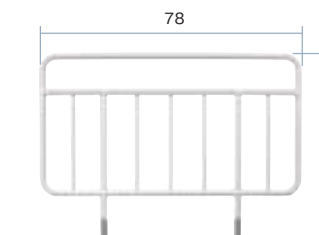

さしこみサイドレールハイトタイプ (2本1組)

商品番号	CAS-478W
月額レンタル価格	¥
ご利用者様負担額	1割 ¥ 2割 ¥ 3割 ¥
TAIS 00496-000279	

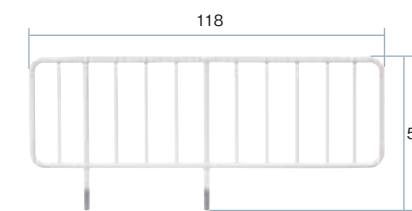

CAS-178W と連結金具で固定してください。

サイドレールロング (1本)

商品番号	CAS-1180
月額レンタル価格	¥
ご利用者様負担額	1割 ¥ 2割 ¥ 3割 ¥
TAIS 00496-000138	
※リラフ・リパティエネオ専用	

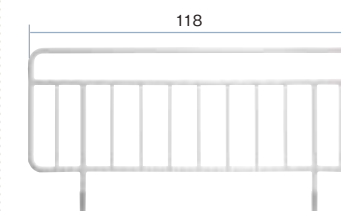

サイドレール 800 (1本)

商品番号	CAS-800W
月額レンタル価格	¥
ご利用者様負担額	1割 ¥ 2割 ¥ 3割 ¥
TAIS 00496-000283	
※リラフ・リパティエネオ専用	

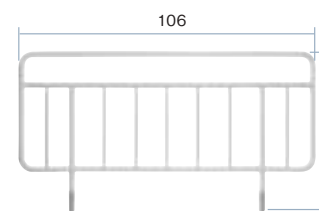

サイドレール 680 (1本)

商品番号	CAS-680W
月額レンタル価格	¥
ご利用者様負担額	1割 ¥ 2割 ¥ 3割 ¥
TAIS 00496-000284	
※リラフショートベッド専用	

特殊寝台  
体位変換器

床ずれ防止用具

車いす  
付属品

スロープ

歩行器  
手すり

歩行補助杖

移動用リフト

徘徊感知器

介護保険対象外  
レンタル品

サイドレール / 介助バー

▶おじぎ姿勢が取りやすい為、自然な立ちあがりが可能となります。



立ちあがりしやすい。

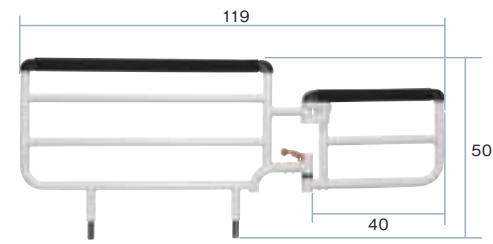

うごけばーあ 5

商品番号 CAC-070

月額レンタル価格 ¥

ご利用者様負担額	1割	¥
	2割	¥
	3割	¥

TAIS 00496-000280

▶立位の際の安定感がある。移動時の揺まり立ちがしやすい。



立位保持しやすい。

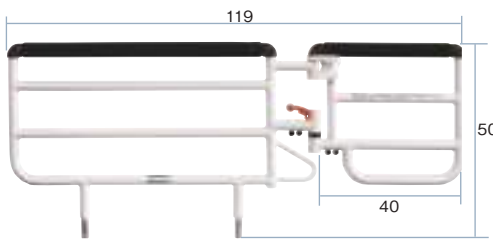

うごけばーあ 5 フラットタイプ

商品番号 CAC-080

月額レンタル価格 ¥

ご利用者様負担額	1割	¥
	2割	¥
	3割	¥

TAIS 00496-000286

▶サイドレールと違い、寝返り・立ちあがりの際の安定感がある。



▶スイングが無い分、立ちあがりからの伝い歩きが行いやすい。



サイドガード (1本)

商品番号 CAS-578W

月額レンタル価格 ¥

ご利用者様負担額	1割	¥
	2割	¥
	3割	¥

TAIS 00496-000281

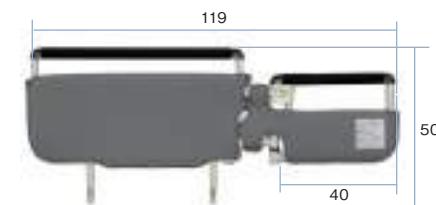

うごけばーあ 5 カバー付き

商品番号 CAC-070WC

月額レンタル価格 ¥

ご利用者様負担額	1割	¥
	2割	¥
	3割	¥

TAIS 00496-000310

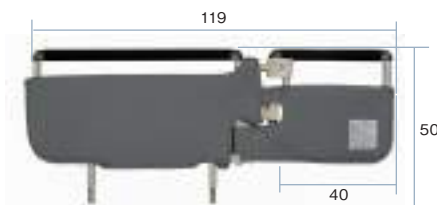

うごけばーあ 5 フラットタイプカバー付き

商品番号 CAC-080WC

月額レンタル価格 ¥

ご利用者様負担額	1割	¥
	2割	¥
	3割	¥

TAIS 00496-000311

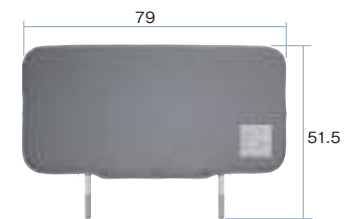

カバー付サイドレール(1本)

商品番号 CAS-178WC

月額レンタル価格 ¥

ご利用者様負担額	1割	¥
	2割	¥
	3割	¥

TAIS 00496-000292

テーブル / 四輪ダブルロックキャスター



ベッドサイドテーブル (シリンダー式)

商品番号 CA-3630

月額レンタル価格 ¥

ご利用者様負担額	1割	¥
	2割	¥
	3割	¥

TAIS 00496-000295



数量限定

オーバーベッドテーブル

商品番号 CA-3920

月額レンタル価格 ¥

ご利用者様負担額	1割	¥
	2割	¥
	3割	¥

TAIS 00496-000149

※マット幅91cm専用



数量限定

サイドベッドテーブル

商品番号 CA-3620

月額レンタル価格 ¥

ご利用者様負担額	1割	¥
	2割	¥
	3割	¥

TAIS 00496-000148

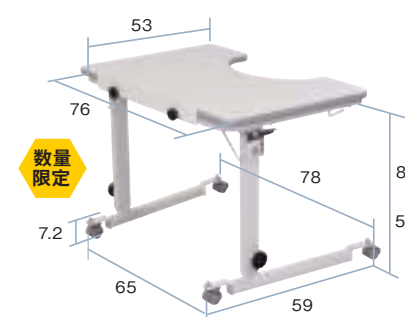

数量限定

生活ケア・肘付きテーブル

商品番号 CA-0580

月額レンタル価格 ¥

ご利用者様負担額	1割	¥
	2割	¥
	3割	¥

TAIS 00496-000007



テーブルボード

商品番号 CAT-019 / CAT-010

月額レンタル価格 ¥

ご利用者様負担額	1割	¥
	2割	¥
	3割	¥

TAIS CAT-019:00496-000148 (91cm幅) / CAT-010:00496-000145 (100cm幅)



XB 四輪ダブルロックキャスター (リラフネクスト専用)

商品番号 CA-0922 : φ100

月額レンタル価格 ¥

ご利用者様負担額	1割	¥
	2割	¥
	3割	¥

TAIS 00496-000400

※リラフネクスト専用  
※キャスター装着時、床高30cmとなります



XB 四輪ダブルロックキャスター (リラフネクスト専用)

商品番号 CA-0923 : φ75

月額レンタル価格 ¥

ご利用者様負担額	1割	¥
	2割	¥
	3割	¥

TAIS 00496-000401

※リラフネクスト専用  
※キャスター装着時、床高27.5cmとなります



XB 延長脚 (リラフネクスト専用)

商品番号 CA-0924

月額レンタル価格 ¥

ご利用者様負担額	1割	¥
	2割	¥
	3割	¥

TAIS 00496-000402

※リラフネクスト専用  
※延長脚装着時、床高25cmとなります。  
床とハイローフレームの隙間8cm



商品番号 CA-0920 : φ100

月額レンタル価格 ¥

ご利用者様負担額	1割	¥
	2割	¥
	3割	¥

TAIS 00496-000272

※リラフベッド専用  
※キャスター装着時、床高30cmとなります



商品番号 CA-0921 : φ75

月額レンタル価格 ¥

ご利用者様負担額	1割	¥
	2割	¥
	3割	¥

TAIS 00496-000271

※リラフ・リパティネオベッド共用  
※キャスター装着時、床高26.8cm(リラフ)、26.3cm(ネオ)となります

特殊寝台付属品  
体位変換器  
床ずれ防止用具  
車いす付属品  
車いす  
スロープ  
歩行器  
手すり  
歩行補助杖  
移動用リフト  
徘徊感知器  
介護保険対象外  
レンタル品

特殊寝台付属品  
体位変換器  
床ずれ防止用具  
車いす付属品  
車いす  
スロープ  
歩行器  
手すり  
歩行補助杖  
移動用リフト  
徘徊感知器  
介護保険対象外  
レンタル品



特殊寝台付属品  
体位変換器  
床ずれ防止用具  
車いす付属品  
スロープ  
歩行器  
手すり  
寝返り  
歩行補助杖  
移動用リフト  
徘徊感知器  
介護保険対象外  
レンタル品

特殊寝台付属品  
体位変換器  
床ずれ防止用具  
車いす付属品  
スロープ  
歩行器  
手すり  
歩行補助杖  
移動用リフト  
徘徊感知器  
介護保険対象外  
レンタル品

		褥瘡のレベル				
		予防	ステージI	ステージII	ステージIII	ステージIV
		床ずれはできていないが、そのリスクがある状態。	指で押ししても白くならない紅斑。皮膚の損傷はない。	表面的な皮膚の損傷。皮膚剥離、水疱、浅い潰瘍など。	真皮を越えて、皮下脂肪層に及ぶ潰瘍。	皮膚組織の全層欠損に加え、骨、腱、筋肉に及ぶ深い損傷。
静止型マットレス	フローラ/S [P29]					
	アルファプラL [P29]					
	除圧くんII [P29]					
	アルファプラF [P29]					
	メディマット コンビ型 [P29]					
	APLUS FIT通気 [P28]					
	APLUS FIT防水 [P28]					
	プリベントフィットEマットレス [P30]					
	アルファプラFII(撥水・防水) [P29]					
	ステージア [P30]					
エアマットレス	ネクサスR [P30]					
	オスカー [P30]					
	ビッグセルアイズ [P30]					

エアマットレス・静止型マットレス セレクトガイド

タイプ	静止型マットレス								エアマットレス					
	品名	APLUS FIT	APLUS FIT	アルファプラL	アルファプラF	アルファプラFII	除圧くんII	フローラS	メディマット	プリベントフィットEマットレス	ステージア	ネクサスR	オスカー	ビッグセルアイズ
商品写真														
日常生活	ランクJ	◎	◎	◎	◎	◎	◎	◎	◎	◎	○	○	○	○
歩行	ランクA	◎	◎	◎	◎	◎	◎	◎	◎	◎	◎	◎	◎	◎
寝たきり	ランクB	◎	◎	○	◎	◎	○	◎	◎	◎	◎	◎	◎	◎
	リフト 可 転位 可	○	○	○	○	○	○	○	○	◎	◎	◎	◎	◎

APLUS FIT APLUS FIT

3層プロファイル構造 静止型床ずれ防止マットレス アプラスフィット

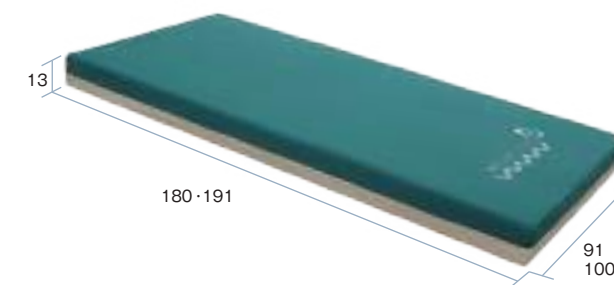

APLUS FIT (通気タイプ)

商品番号	月額レンタル価格	ご利用者様負担額		
CAM-4001T	¥	1割 ¥	2割 ¥	3割 ¥
マット幅 91cm	ベッド長 標準	重量 6.5kg	TAIS 00496-000335	
CAM-4002T	¥	1割 ¥	2割 ¥	3割 ¥
マット幅 91cm	ベッド長 ショート	重量 6.1kg	TAIS 00496-000336	
CAM-4003T	¥	1割 ¥	2割 ¥	3割 ¥
マット幅 100cm	ベッド長 標準	重量 7.1kg	TAIS 00496-000337	
メーカー名 ランダルコーポレーション				

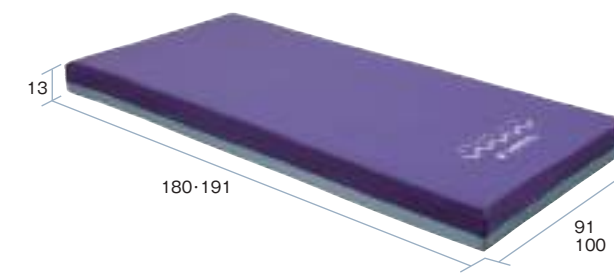

APLUS FIT (防水タイプ)

商品番号	月額レンタル価格	ご利用者様負担額		
CAM-4001	¥	1割 ¥	2割 ¥	3割 ¥
マット幅 91cm	ベッド長 標準	重量 6.6kg	TAIS 00496-000329	
CAM-4002	¥	1割 ¥	2割 ¥	3割 ¥
マット幅 91cm	ベッド長 ショート	重量 6.2kg	TAIS 00496-000330	
CAM-4003	¥	1割 ¥	2割 ¥	3割 ¥
マット幅 100cm	ベッド長 標準	重量 7.2kg	TAIS 00496-000331	
メーカー名 ランダルコーポレーション				

優れた  
体圧分散効果

体圧分散

硬さの異なるウレタンフォームを3層積み重ね、それぞれにプロファイル加工(凹凸)をすることで、寝返りによる体重移動や寝姿勢の変化にも柔軟に対応し身体にFitします。

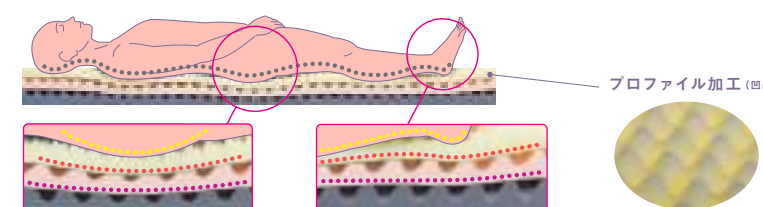

腰部などの広く圧のかかる部分は3層目の硬めのウレタンプロファイルで全体を支え、2層目の「しっかり」ウレタンプロファイルで圧を分散させ、1層目の「やわらかい」ウレタンプロファイルで体にFitさせます。

かかとや頭部などの集中して圧のかかる部分は1層目の「やわらかい」ウレタンプロファイルで圧を分散させます。

プロファイル加工(凹凸)

1層 厚さ：4cm 硬さ：やわらかい  
2層 厚さ：4cm 硬さ：しっかり  
3層 厚さ：5cm 硬さ：硬め

プロファイル構造の場合、凹凸が体に密着することでより広い面積で体圧を受け止めることが可能になります。このプロファイルの特性とプロファイルの大きさ、硬さの組み合わせを層によって変えることで、弊社従来品と比較して、接地領域の広域化・ピーク圧力を軽減させました。これにより、優れた体圧分散性能を発揮しています。

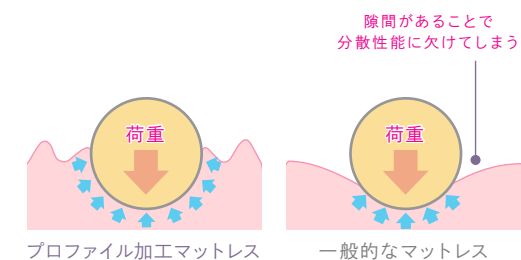

※本表はあくまで目安です。ご使用にあたっては必ず主治医などにご相談下さい。

静止型マットレス

▶体圧分散と動きやすさの絶妙なバランス  
床ずれ軽度リスク向けマットレス



アルファプラ L

商品番号	月額レンタル価格	ご利用者様負担額		
CA-3210	¥	1割 ¥	2割 ¥	3割 ¥
マット幅 91cm ベッド長 標準 重量 7.6kg TAIS 00563-00093				
CA-3211	¥	1割 ¥	2割 ¥	3割 ¥
マット幅 91cm ベッド長 ショート 重量 7.1kg TAIS 00563-00094				
CA-3212	¥	1割 ¥	2割 ¥	3割 ¥
マット幅 100cm ベッド長 標準 重量 8.3kg TAIS 00563-00095				
メーカー名 タイカ メーカー品番 MB-LA1R, MB-LA1S, MB-LA0R				

アルファプラ F

商品番号	月額レンタル価格	ご利用者様負担額		
CA-3220	¥	1割 ¥	2割 ¥	3割 ¥
マット幅 91cm ベッド長 標準 重量 9.5kg TAIS 00563-00059				
CA-3221	¥	1割 ¥	2割 ¥	3割 ¥
マット幅 91cm ベッド長 ショート 重量 8.8kg TAIS 00563-00058				
CA-3222	¥	1割 ¥	2割 ¥	3割 ¥
マット幅 100cm ベッド長 標準 重量 10.4kg TAIS 00563-00061				
メーカー名 タイカ メーカー品番 MB-FW1R, MB-FW1S, MB-FW0R				

アルファプラFII (撥水・防水)

商品番号	月額レンタル価格	ご利用者様負担額		
CA-3217	¥	1割 ¥	2割 ¥	3割 ¥
マット幅 91cm ベッド長 標準 重量 9.0kg TAIS 00563-000129				
メーカー名 タイカ メーカー品番 MB-F II W1R				

除圧くんII

商品番号	月額レンタル価格	ご利用者様負担額		
CSA-3270	¥	1割 ¥	2割 ¥	3割 ¥
マット幅 91cm ベッド長 標準 重量 8.0kg TAIS 00496-000217				
CSA-3270SS	¥	1割 ¥	2割 ¥	3割 ¥
マット幅 91cm ベッド長 ショート 重量 7.5kg TAIS 00496-000219				
CSA-3280	¥	1割 ¥	2割 ¥	3割 ¥
マット幅 100cm ベッド長 標準 重量 8.8kg TAIS 00496-000220				
メーカー名 ランダルコーポレーション				

フローラ/S

商品番号	月額レンタル価格	ご利用者様負担額		
CA-3021	¥	1割 ¥	2割 ¥	3割 ¥
マット幅 91cm ベッド長 標準 重量 7.2kg TAIS 00206-000050				
CA-3022	¥	1割 ¥	2割 ¥	3割 ¥
マット幅 91cm ベッド長 ショート 重量 6.7kg TAIS 00206-000050				
メーカー名 ケーブ メーカー品番 CR-420, CR-570				

メディマット コンビ型

商品番号	月額レンタル価格	ご利用者様負担額		
CA-3231	¥	1割 ¥	2割 ¥	3割 ¥
マット幅 91cm ベッド長 標準 重量 7.7kg TAIS 00413-000005				
CA-3232	¥	1割 ¥	2割 ¥	3割 ¥
マット幅 91cm ベッド長 ショート 重量 7.0kg TAIS 00413-000005				
メーカー名 テックワン メーカー品番 BF918T, BF918S				

▶体重の軽い方から重い方まで対応できる  
オールマイティなマットレス

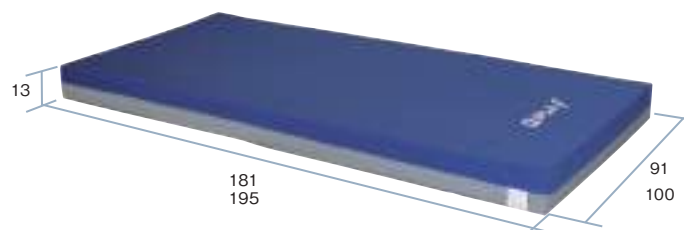

▶独自のスリットを施した  
高弾性ウレタンフォームと  
α GEL の組合せにより  
寝返りがしやすい



▶体重を均一に体圧分散させる  
三重構造の床ずれ防止マットレス

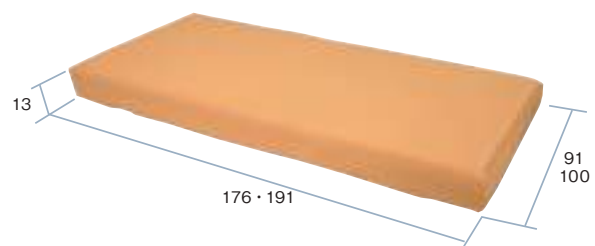

▶腰部の落ち込みを抑える S ライン保持機能搭載  
超通気ウレタンフォームを使用したマットレス



▶体圧分散に優れ湿気を通しやすいマットレス

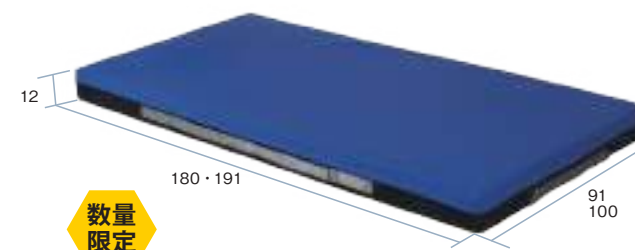
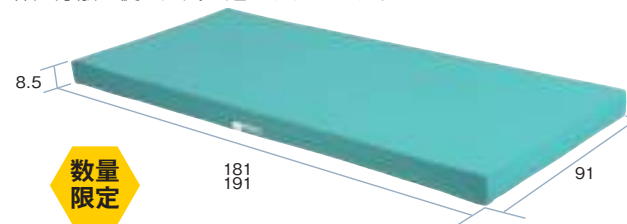

数量  
限定

エアマットレス

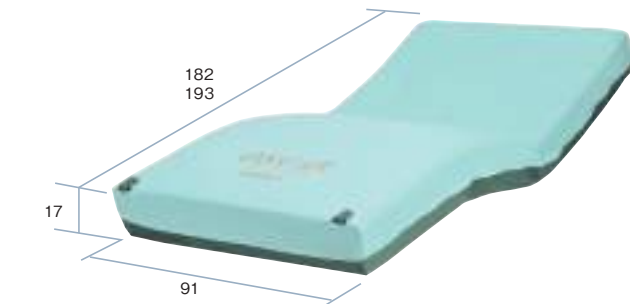
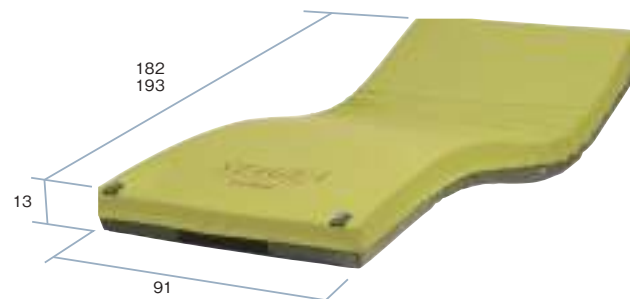

▶エバキュエーションカバー採用  
床ずれ防止マットレス

プリベントフィット E マットレス

商品番号	月額レンタル価格	ご利用者様負担額		
CA-3201	¥	1割 ¥	2割 ¥	3割 ¥
マット幅 91cm ベッド長 標準 重量 11.5kg TAIS 00496-000307				
CA-3202	¥	1割 ¥	2割 ¥	3割 ¥
マット幅 91cm ベッド長 ショート 重量 10.8kg TAIS 00496-000321				
CA-3203	¥	1割 ¥	2割 ¥	3割 ¥
マット幅 100cm ベッド長 標準 重量 12.6kg TAIS 00496-000322				
メーカー名 ランダルコーポレーション				

▶床ずれケアのための高機能エアマットレス

ステージア

商品番号	月額レンタル価格	ご利用者様負担額		
CA-3100	¥	1割 ¥	2割 ¥	3割 ¥
マット幅 91cm ベッド長 標準 重量 11.0kg TAIS 00054-000115				
CA-3101	¥	1割 ¥	2割 ¥	3割 ¥
マット幅 91cm ベッド長 ショート 重量 10.5kg TAIS 00054-000115				
メーカー名 モルテン メーカー品番 MSTA91, MSTA91S				

▶簡単モード 40kg ~ 60kg までワンタッチ内圧調整  
自動ヘッドアップセンサー内蔵

ネクサス R

商品番号	月額レンタル価格	ご利用者様負担額		
CA-3445	¥	1割 ¥	2割 ¥	3割 ¥
マット幅 91cm ベッド長 標準 重量 9.1kg TAIS 00206-000083				
CA-3446	¥	1割 ¥	2割 ¥	3割 ¥
マット幅 91cm ベッド長 ショート 重量 8.5kg TAIS 00206-000085				
CA-3447	¥	1割 ¥	2割 ¥	3割 ¥
マット幅 100cm ベッド長 標準 重量 9.9kg TAIS 00206-000087				
メーカー名 ケーブ メーカー品番 CR-663, CR-667, CR-685				

▶体圧分散と除圧性能を向上した高機能体位変換機能付  
エアマットレス

オスカー (ハイブリッドタイプ)

商品番号	月額レンタル価格	ご利用者様負担額		
CA-3300	¥	1割 ¥	2割 ¥	3割 ¥
マット幅 91cm ベッド長 標準 重量 13.5kg TAIS 00054-000137				
CA-3301	¥	1割 ¥	2割 ¥	3割 ¥
マット幅 91cm ベッド長 ショート 重量 13.0kg TAIS 00054-000137				
メーカー名 モルテン メーカー品番 MOSC91, MOSC91S				

▶マイクロクライメイト (皮膚局所の温度・湿度) に対応した  
次世代エアマットレス

ビッグセルアイズ

商品番号	月額レンタル価格	ご利用者様負担額		
CA-3360	¥	1割 ¥	2割 ¥	3割 ¥
マット幅 90cm ベッド長 標準 重量 9.7kg TAIS 00206-000141				
メーカー名 ケーブ メーカー品番 CR-753				

▶レンタル料金：1ヵ月あたりのメーカー希望レンタル価格。 ▶罫マークは非課税対象商品。 ▶カタログ掲載品と若干異なる商品をお届けする場合がございます。

特殊寝台  
体位変換器

床ずれ防止用具

車いす  
車いす付属品

スロープ

歩行器  
手すり

歩行補助杖

移動用リフト

徘徊感知器

介護保険対象外  
レンタル品

特殊寝台  
体位変換器

床ずれ防止用具

車いす  
車いす付属品

スロープ

歩行器  
手すり

歩行補助杖

移動用リフト

徘徊感知器

介護保険対象外  
レンタル品



# 車いす選定の目安

## ご利用の状況や目的に合わせてお選びください

特殊寝台  
体位変換器  
付属品

床ずれ防止用具

車いす  
付属品

スロープ

歩行器  
手すり

歩行補助杖

移動用リフト

徘徊感知器

介護保険対象外  
レンタル品

特殊寝台  
体位変換器  
付属品

床ずれ防止用具

車いす  
付属品

スロープ

歩行器  
手すり

歩行補助杖

移動用リフト

徘徊感知器

介護保険対象外  
レンタル品

軽量タイプ～小柄な介助者でも持ち運び楽々

女性におすすめ～おしゃれなデザイン

転倒防止～後方に転倒しないために

幅広～体格の大きい方

肘跳ね上げ+スイングアウト  
～移乗も楽ちん



NEO-1  
商品番号: CA-4015 P39



NA-U1 自走式車いす  
ウルトラシリーズ  
商品番号: CA-4053 P37



CRT-1  
カルッタシリーズ  
商品番号: CA-4271 P36



スタンダードタイプ  
自走型車いす  
商品番号: CA-4210B P38



軽8W + Gガード  
商品番号: CA-4043 + CA-4176 P40



NC-1CB + Gガード  
商品番号: CA-4035 + CA-4176 P40



NEO-2  
商品番号: CA-4016 P44



NAH-U1 介助式車いす  
ウルトラシリーズ  
商品番号: CA-4054 P43



CRT-2  
カルッタシリーズ  
商品番号: CA-4272 P42



スタンダードタイプ  
介助型車いす  
商品番号: CA-4211B P43

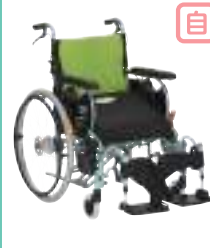

Rehatech  
転ばないイス  
商品番号: CA-4117 P40



CRT-3LoB  
商品番号: CZ-1045 P35



AR-201B  
商品番号: CA-4048 P38



NEXTCORE アジャスト  
自走 42幅 F-2  
商品番号: CZ-0173H P36



グレイスコアマルチ  
自走式  
商品番号: CZ-1053 P34



NA-U2W  
ウルトラシリーズ自走式  
商品番号: CA-4055/4155 P37



NEO-1 αW  
商品番号: CZ-1055 P39



NEXT  
COREマルチ  
商品番号: CA-4910H P36



AR-301  
商品番号: CA-4049 P43



AR-280  
商品番号: CA-4113 P38



グレイスコアマルチ  
介助式  
商品番号: CZ-1054 P41



NAH-U2W  
ウルトラシリーズ介助式  
商品番号: CA-4056/4156 P43



NEO-2 αW  
商品番号: CZ-1056 P44



NEXT  
COREマルチ  
商品番号: CA-4911H P42

多機能・モジュール型～体形に合わせて調節

低座面～脚漕ぎしやすく



グレイスコアアジャスト  
自走  
商品番号: CA-4131 P34



NEXTCORE アジャスト  
自走 40幅 F-3  
商品番号: CZ-0174H P36



モダンシリーズ Cスタイル  
中高床 ノーバンク仕様  
商品番号: CZ-1041 P35



AR-911S  
商品番号: CA-4900 P37



CRT-7Lo  
カルティマシリーズ  
商品番号: CA-4275 P36



グレイスコアアジャスト  
介助  
商品番号: CA-4132 P41



NEXTCORE アジャスト  
介助 40幅 F-3  
商品番号: CZ-0175H P42



NA-U7  
ウルトラシリーズ  
商品番号: CA-4051 P39



アニマート  
商品番号: CA-4331A P35



CRT-8Lo  
カルティマシリーズ  
商品番号: CA-4276 P42

ティルト・リクライニング～姿勢を維持する事が難しい方



ラクリオ  
商品番号: CZ-1064 P46



エスコート  
商品番号: CA-4081 P46



NAH-UC-Lo  
ウルトラUCレベリング付  
商品番号: CA-4050 P46



CRT-7  
カルティマシリーズ  
商品番号: CA-4273 P36



スキット4  
商品番号: CA-4078 P37



AR-501  
商品番号: CA-4124 P38



ラクレスト  
商品番号: CZ-1065 P46



モデラートII  
商品番号: CA-4310 P45



オアシス  
ショートタイプ  
商品番号: CA-4115 P46



CRT-8  
カルティマシリーズ  
商品番号: CA-4274 P42



スキット2  
商品番号: CA-4077 P43



AR-601  
商品番号: CA-4125 P43



車いす セレクトガイド

タイプ	商品番号	商品名	規格						機能					付属品						掲載ページ
			重量 kg	耐荷重 kg	座幅 cm	全幅 cm	座面高 cm	座奥 cm	肘掛 跳上	肘掛 高さ調整	サポ ート※	リク ライ ニング	ティ ルト	ボン ベ架	フ レキ 延長	ヘ ッド マイ バ ッ ト	ア イ ム サ ポ ー ト	ア イ ム バ ッ ト		
自 走 型	CA-4131	グレイスコアアジャスト自走	17.1	100	40	56.5	41・43	34・38	○	○	○				○注2	×	×	34		
	CZ-1053	グレイスコアマルチ 自走	15.5	100	40	56.5	43	34・38	○		○					×	×	34		
	CZ-1045	CRT-3LoB	13.4	100	40	55	41.5	40	○		○					○	×	35		
	CA-4331A	アニマート	14.4	100	40	58	38 ~ 42	40								×	○	35		
	CZ-1041EB CZ-1041BM	モダンシリーズ Cスタイル 中高床 自走	16.5	100	40	57	43 ~ 47	40	○	○	○					×	×	35		
	CZ-0173H	NEXTCORE アジャスト自走 42幅 F-2	15.4	100	42	58	41 ~ 45	38	○	○	○				○	×	×	36		
	CZ-0174H	NEXTCORE アジャスト自走 40幅 F-3	15.2	100	40	56	41 ~ 45	38	○	○	○				○	×	×	36		
	CA-4910H	NEXT CORE マルチ 自走	13.8	100	40	56	43	38	○		○				○	×	×	36		
	CA-4273	CRT-7 カルティマシリーズ	11.2	100	40	55	43.5	38	○		○					○	×	36		
	CA-4275	CRT-7Lo カルティマシリーズ	11.2	100	40	55	40	38	○		○					○	×	36		
	CA-4271	CRT-1 カルッタシリーズ	9.4	100	40	55	43.5	38								○	×	36		
	CA-4055(40幅) CA-4155(42幅)	NA-U2W ウルトラ シリーズ自走式	13.8	100	40	56	42	38	○		○					○	×	37		
	CA-4053	NA-U1 自走式車いす ウルトラシリーズ	11.9	100	40	56	42	38								○	×	37		
	CA-4078	スキット4	13.7	100	40	55	43.5	40	○		○		○注1			○	×	37		
	CA-4900	AR-911S	16.5	75	38	62	35 ~ 39	36	○	○	○				○	○	×	37		
	CA-4124	AR-501	16.6	100	40	63	42	40	○		○				○	○	×	38		
	CA-4210B	スタンダードタイプ自走型車いす	15.2	100	40	67	43	40							○	○	○	38		
	CA-4113	AR-280	16.5	130	46	73	43	40							○	○	○	38		
	CA-4048	AR-201B	15.2	100	42	67.5	43	40							○	○	○	38		
	CA-4015	NEO-1	12.7	100	40	63	43	40							○	○	○	39		
CZ-1055	NEO-1 α W	13.4	100	40	58	43	40	○		○				○	○	○	39			
CA-4033	標準型E車いす	14.3	100	40	65	44	40							○	○	○	39			
CA-4051	NA-U7 ウルトラシリーズ	15.2	100	40	57 ~ 61	40 ~ 44	38	○	○	○				○	×	×	39			
CA-4079	スキット5	15.2	100	40	55	40	38								○	×	39			
CA-4117	Rehatech 転ばないス	20	100	38.5	64.5	40.5	38							×	×		40			
CA-4043	軽8W	12	75	40	57	42	38	○		○					○	×	40			
CA-4035	NC-1CB	13.6	100	40	64	43	40							○	○	○	40			
介 助 型	CZ-1040EB CZ-1040BM	モダンシリーズ Cスタイル 中高床 介助	15.3	100	40	53.5	43 ~ 47	40	○	○	○				×	×	41			
	CA-4132	グレイスコアアジャスト介助	14.1	100	40	56.5	41・43	34・38	○	○	○			○注2	×	×	41			
	CZ-1054	グレイスコアマルチ 介助	14.1	100	40	56.5	43	34・38	○		○				×	×	41			
	CZ-0175H	NEXTCORE アジャスト介助 40幅 F-3	14.2	100	40	55	41 ~ 45	38	○	○	○				○	×	×	42		
	CA-4911H	NEXT CORE マルチ 介助	12.8	100	40	55	43	38	○		○				○	×	×	42		
	CA-4274	CRT-8 カルティマシリーズ	10.5	100	40	49	43.5	38	○		○					○	×	42		
	CA-4276	CRT-8Lo カルティマシリーズ	10.5	100	40	49	40	38	○		○					○	×	42		
	CA-4272	CRT-2 カルッタシリーズ	7.9	100	40	49	43.5	38								○	×	42		
	CA-4056(40幅) CA-4156(42幅)	NAH-U2W ウルトラ シリーズ 介助式	11.9	100	40	54 ~ 56	42	38	○		○					○	×	43		
	CA-4054	NAH-U1 介助式車いす ウルトラシリーズ	10.7	100	40	54	42	38								○	×	43		
	CA-4077	スキット2	12.7	100	40	48	43.5	40	○		○		○注1			○	×	43		
	CA-4125	AR-601	15.2	100	40	56	42	40	○		○				○	○	×	43		
	CA-4049	AR-301	13.8	100	42	62	43	40							○	○	○	43		
	CA-4211B	スタンダードタイプ介助型車いす	13.8	100	40	59	43	40							○	○	○	43		
	CA-4016	NEO-2	11.9	100	40	60	43	40							○	○	○	44		
	CZ-1056	NEO-2 α W	12.8	100	40	53	43	40	○		○				○	○	○	44		
	CA-4044	軽7W	10	75	40	52	44	38	○		○					○	○	44		
	CA-4036	NC-2CB	12.6	100	40	60	43	40							○	○	○	44		
	リ ク ラ イ ン グ	CA-4300	モデラート	20	100	42	59	43	40			○	○	○	○	○	○	○	45	
		CA-4310	モデラートII	20	100	42	59	43	40			○	○	○	○	○	○	○	45	
CA-4310B		モデラートα	20	100	42	59	43	40			○	○	○	○	○	○	○	45		
CA-4310B		モデラートII α	20	100	42	59	43	40			○	○	○	○	○	○	○	45		
		ラクリオ	21	100	40	62	43.5	40	○		○				×	×		46		
		ラクレスト	29	75	40	62	36 ~ 44	40	○		○				×	×		46		
CA-4081		FR-11R エスコート	29	75	40	53.5	47.5	42	○		○							46		
CA-4050		NAHUC・Lo ウルトラ UC エレベーター付き	19.3	100	40	54	40	36	○		○							46		
CA-4115		オアシスショートタイプ	23	75	40	53	43	35	○		○							46		

注1 ボンベ架使用時、跳上げ機能不可  
注2 10cmのみ  
※エ：エレベーター※フットサポート：脱着可能

自走型



ノーバンク

▶肘掛・座面の調整機能で姿勢をサポートするグレイスコアのモジュールタイプ

跳上	高さ調節	フットサポート 脱着式	リクライニング	ティルト	
重量	耐荷重	座幅	全幅	座面高	座奥
17.1 kg	100 kg	40 cm	56.5 cm	41・43 cm	34・38 cm

グレイスコア アジャスト 自走

商品番号	CA-4131				
月額レンタル価格	¥				
ご利用者様負担額	1割	¥			
	2割	¥			
	3割	¥			

TAIS 00066-000409 メーカー名 松永製作所 メーカー品番 GRC-51B



ノーバンク

▶圧倒的な漕ぎやすさと長時間のご利用も快適な「新バックサポートシステム」!

跳上	高さ調節	フットサポート 脱着式	リクライニング	ティルト	
重量	耐荷重	座幅	全幅	座面高	座奥
15.5 kg	100 kg	40 cm	56.5 cm	43 cm	34・38 cm

グレイスコア マルチ 自走

商品番号	CZ-1053				
月額レンタル価格	¥				
ご利用者様負担額	1割	¥			
	2割	¥			
	3割	¥			

TAIS 00066-000401 メーカー名 松永製作所 メーカー品番 GRC-31B

長時間のご利用も快適な新バックサポートシステム!

標準モデルとしては業界一高い56cmのバックサポート

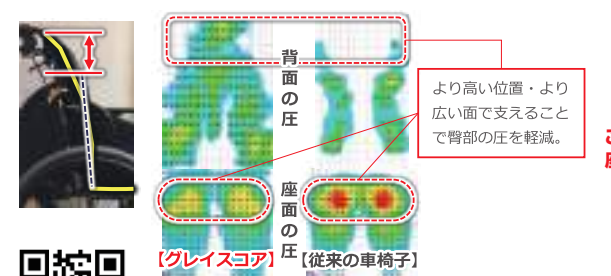

◀グレイスコアの背もたれの秘密を動画で詳しく解説! ここまで変わる!?背もたれの秘密!

高いバックサポートでも操作性抜群の三角パッド入り背カバーシート



ここで変わる!? 座シートの秘密!



その場でシート奥行を簡単調整

工具なしで簡単設定  
座シート奥行34cm~38cm

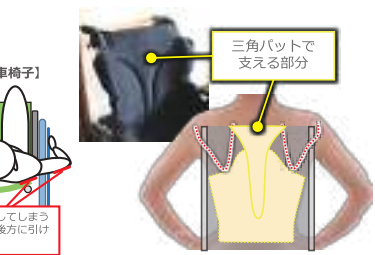

通気性抜群のイーゼードライクッション

毛羽立ちにくいオリジナルメッシュシート  
クッションはスポンジ素材



自走型

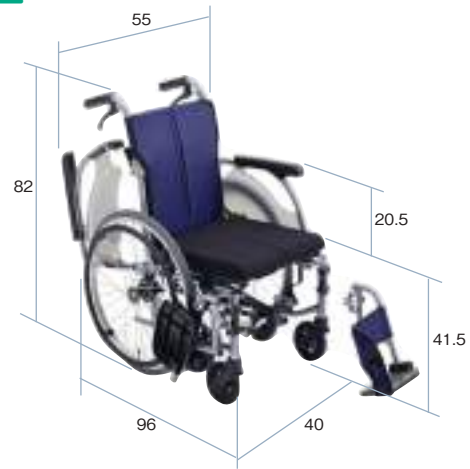

▶ノンバックブレーキシステム搭載

跳上	高さ調節	フットサポート脱着式	リクライニング	ティルト	
重量	耐荷重	座幅	全幅	座面高	座奥
13.4 kg	100 kg	40 cm	55 cm	41.5 cm	40 cm

CRT-3LoB

商品番号	CZ-1045
月額レンタル価格	¥ 〇 〇 〇 〇
ご利用者様負担額	1割 ¥ 〇 〇 〇 〇 2割 ¥ 〇 〇 〇 〇 3割 ¥ 〇 〇 〇 〇

TAIS 00122-000612 メーカー名 ミキ メーカー品番 CRT-3LoB

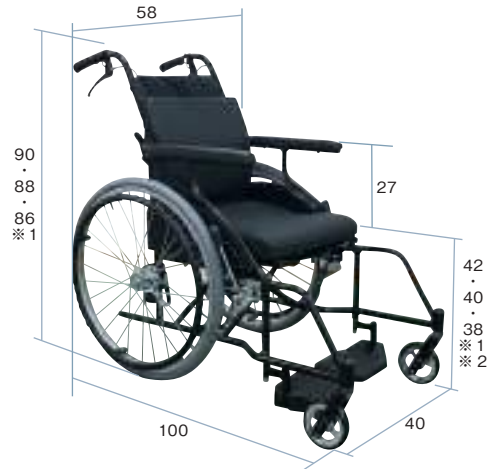

跳上	高さ調節	フットサポート脱着式	リクライニング	ティルト	
重量	耐荷重	座幅	全幅	座面高	座奥
14.4 kg	100 kg	40 cm	58 cm	38~42 cm	40 cm

アニマート

商品番号	CA-4331A
月額レンタル価格	¥ 〇 〇 〇 〇
ご利用者様負担額	1割 ¥ 〇 〇 〇 〇 2割 ¥ 〇 〇 〇 〇 3割 ¥ 〇 〇 〇 〇

TAIS 00496-000332 メーカー名 ランダルクローゼーション

※1：2cm 間隔の3段階調整  
※2：クッション含まず



▶肘掛・座面・フットサポート調整機能で姿勢をサポートするモジュールタイプ

跳上	高さ調節	フットサポート脱着式	リクライニング	ティルト	
重量	耐荷重	座幅	全幅	座面高	座奥
15.4 kg	100 kg	42 cm	58 cm	41~45 cm	38 cm

NEXT CORE アジャスト 自走 42幅 F-2

商品番号	CZ-0173H
月額レンタル価格	¥ 〇 〇 〇 〇
ご利用者様負担額	1割 ¥ 〇 〇 〇 〇 2割 ¥ 〇 〇 〇 〇 3割 ¥ 〇 〇 〇 〇

TAIS 00066-000362 メーカー名 松永製作所  
メーカー品番 NEXT-51BHB



▶肘掛・座面・フットサポート調整機能で姿勢をサポートするモジュールタイプ

跳上	高さ調節	フットサポート脱着式	リクライニング	ティルト	
重量	耐荷重	座幅	全幅	座面高	座奥
15.2 kg	100 kg	40 cm	56 cm	41~45 cm	38 cm

NEXT CORE アジャスト 自走 40幅 F-3

商品番号	CZ-0174H
月額レンタル価格	¥ 〇 〇 〇 〇
ご利用者様負担額	1割 ¥ 〇 〇 〇 〇 2割 ¥ 〇 〇 〇 〇 3割 ¥ 〇 〇 〇 〇

TAIS 00066-000362 メーカー名 松永製作所  
メーカー品番 NEXT-51BHB



▶跳ね上げとスイングイン&アウトで安全で負担の少ない移乗をサポート

跳上	高さ調節	フットサポート脱着式	リクライニング	ティルト	
重量	耐荷重	座幅	全幅	座面高	座奥
13.8 kg	100 kg	40 cm	56 cm	43 cm	38 cm

NEXT CORE マルチ 自走

商品番号	CA-4910H
月額レンタル価格	¥ 〇 〇 〇 〇
ご利用者様負担額	1割 ¥ 〇 〇 〇 〇 2割 ¥ 〇 〇 〇 〇 3割 ¥ 〇 〇 〇 〇

TAIS 00066-000360 メーカー名 松永製作所  
メーカー品番 NEXT-31BHB

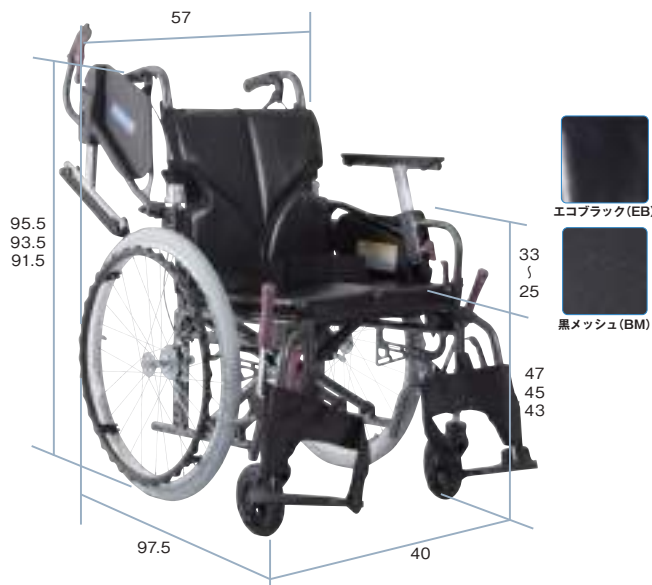

▶肘高さも調節できる多機能車いす

跳上	高さ調節	フットサポート脱着式	リクライニング	ティルト	
重量	耐荷重	座幅	全幅	座面高	座奥
16.5 kg	100 kg	40 cm	57 cm	43~47 cm	40 cm

モダンシリーズ C スタイル 中高床 自走

商品番号	CZ-1041EB (エコブラック) CZ-1041BM (黒メッシュ)
月額レンタル価格	¥ 〇 〇 〇 〇
ご利用者様負担額	1割 ¥ 〇 〇 〇 〇 2割 ¥ 〇 〇 〇 〇 3割 ¥ 〇 〇 〇 〇

TAIS 00160-000292 メーカー名 カワムサイクル メーカー品番 KMD-C22-40-M(H/SH)

▶脚部角度の調節が可能

モダンシリーズ エレベーター脚

商品番号	CZ-1042
月額レンタル価格	¥ 〇 〇 〇 〇
ご利用者様負担額	1割 ¥ 〇 〇 〇 〇 2割 ¥ 〇 〇 〇 〇 3割 ¥ 〇 〇 〇 〇

TAIS 00160-000296 メーカー名 カワムサイクル メーカー品番 KMD-C(エレベーター脚部のみ)



▶ワンハンドブレーキ、軽量ハイポリマータイヤ標準装備

跳上	高さ調節	フットサポート脱着式	リクライニング	ティルト	
重量	耐荷重	座幅	全幅	座面高	座奥
11.2 kg	100 kg	40 cm	55 cm	43.5 cm	38 cm

CRT-7 カルティマシリーズ

商品番号	CA-4273 (G・P・N)
月額レンタル価格	¥ 〇 〇 〇 〇
ご利用者様負担額	1割 ¥ 〇 〇 〇 〇 2割 ¥ 〇 〇 〇 〇 3割 ¥ 〇 〇 〇 〇

TAIS 00122-000572 メーカー名 ミキ メーカー品番 CRT-7



▶ワンハンドブレーキ、軽量ハイポリマータイヤ標準装備、低座面仕様

跳上	高さ調節	フットサポート脱着式	リクライニング	ティルト	
重量	耐荷重	座幅	全幅	座面高	座奥
11.2 kg	100 kg	40 cm	55 cm	40 cm	38 cm

CRT-7Lo カルティマシリーズ

商品番号	CA-4275 (G・P・N)
月額レンタル価格	¥ 〇 〇 〇 〇
ご利用者様負担額	1割 ¥ 〇 〇 〇 〇 2割 ¥ 〇 〇 〇 〇 3割 ¥ 〇 〇 〇 〇

TAIS 00122-000573 メーカー名 ミキ  
メーカー品番 CRT-7Lo

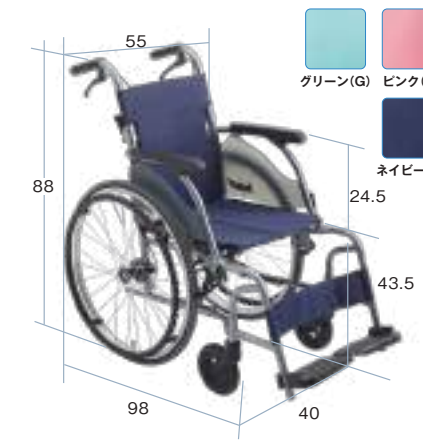

▶超軽量スタンダード、女性に最適

跳上	高さ調節	フットサポート脱着式	リクライニング	ティルト	
重量	耐荷重	座幅	全幅	座面高	座奥
9.4 kg	100 kg	40 cm	55 cm	43.5 cm	38 cm

CRT-1 カルッタシリーズ

商品番号	CA-4271 (G・P・N)
月額レンタル価格	¥ 〇 〇 〇 〇
ご利用者様負担額	1割 ¥ 〇 〇 〇 〇 2割 ¥ 〇 〇 〇 〇 3割 ¥ 〇 〇 〇 〇

TAIS 00122-000560 メーカー名 ミキ メーカー品番 CRT-1

特殊寝台  
体位変換器  
付属品

床ずれ防止用具

車いす  
付属品

スロープ

歩行器  
手すり

歩行補助杖

移動用リフト

徘徊感知器

介護保険対象  
レンタル品

特殊寝台  
体位変換器  
付属品

床ずれ防止用具

車いす  
付属品

スロープ

歩行器  
手すり

歩行補助杖

移動用リフト

徘徊感知器

介護保険対象  
レンタル品



自走型



▶大人気ウルトラシリーズの多機能タイプ  
新しいノーバンクタイヤ エアリー採用

跳上	高さ調節	フィットサポート 脱着式	リクライニング	ティルト	
重量	耐荷重	座幅	全幅	座面高	座奥
13.8 kg	100 kg	40・42 cm	56・58 cm	42 cm	38 cm

NA-U2W ウルトラ シリーズ自走式

商品番号	CA-4055 (40 幅) 4155 (42 幅)
月額レンタル価格	¥ 円
ご利用者様負担額	1割 ¥ 円 2割 ¥ 円 3割 ¥ 円
TAIS 00175-000358 メーカー名 日進医療器 メーカー品番 NA-U2W	

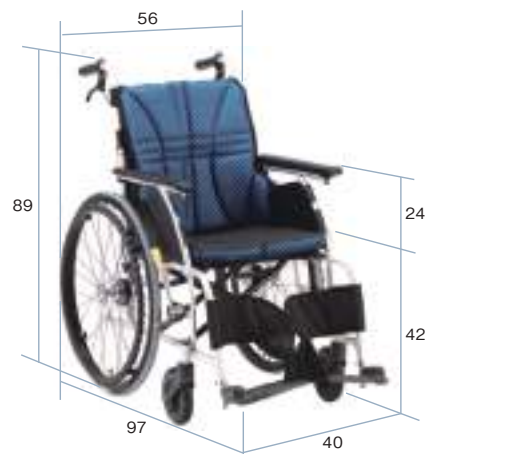

▶背と座のシートとフレームによるサポートで座ったまま快適姿勢

跳上	高さ調節	フィットサポート 脱着式	リクライニング	ティルト	
重量	耐荷重	座幅	全幅	座面高	座奥
11.9 kg	100 kg	40 cm	56 cm	42 cm	38 cm

NA-U1 自走式車いすウルトラシリーズ

商品番号	CA-4053
月額レンタル価格	¥ 円
ご利用者様負担額	1割 ¥ 円 2割 ¥ 円 3割 ¥ 円
TAIS 00175-000318 メーカー名 日進医療器 メーカー品番 NA-U1	

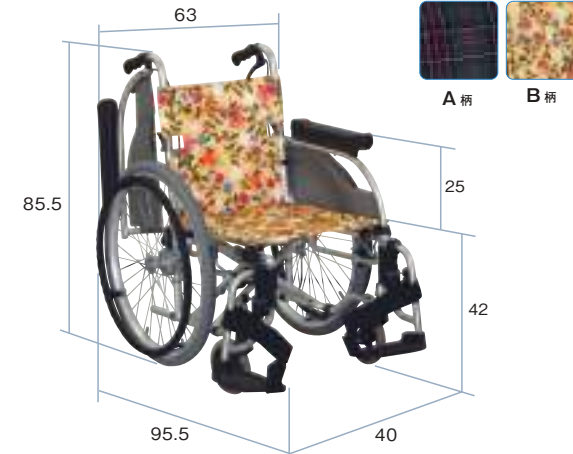

▶多機能タイプ

跳上	高さ調節	フィットサポート 脱着式	リクライニング	ティルト	
重量	耐荷重	座幅	全幅	座面高	座奥
16.6 kg	100 kg	40 cm	63 cm	42 cm	40 cm

AR-501

商品番号	CA-4124(A 柄) CA-4124B(B 柄)
月額レンタル価格	¥ 円
ご利用者様負担額	1割 ¥ 円 2割 ¥ 円 3割 ¥ 円
TAIS 00066-000272 (CA4124)/00496-000372 (CA4124B) メーカー品番 ランドルコーポレーション	

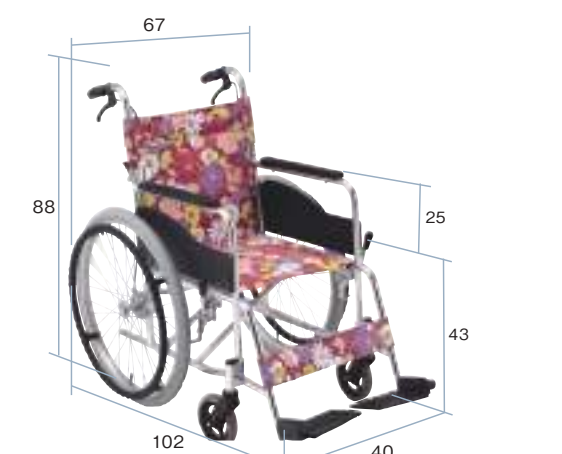

▶女性に好評の定番モデル

跳上	高さ調節	フィットサポート 脱着式	リクライニング	ティルト	
重量	耐荷重	座幅	全幅	座面高	座奥
15.2 kg	100 kg	40 cm	67 cm	43 cm	40 cm

スタンダードタイプ自走型車いす

商品番号	CA-4210B
月額レンタル価格	¥ 円
ご利用者様負担額	1割 ¥ 円 2割 ¥ 円 3割 ¥ 円
TAIS 00496-000378 メーカー名 ランドルコーポレーション	

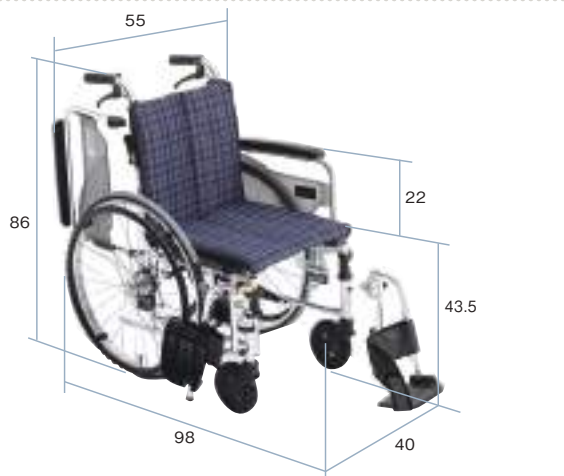

▶室内の狭い場所をスイスイ移動できるスレンダー車いす

跳上	高さ調節	フィットサポート 脱着式	リクライニング	ティルト	
重量	耐荷重	座幅	全幅	座面高	座奥
13.7 kg	100 kg	40 cm	55 cm	43.5 cm	40 cm

スキット4

商品番号	CA-4078
月額レンタル価格	¥ 円
ご利用者様負担額	1割 ¥ 円 2割 ¥ 円 3割 ¥ 円
TAIS 00122-000411 メーカー名 ミキ メーカー品番 MSKT-4	



▶花柄とチェック柄が選べるリバーシブル仕様

跳上	高さ調節	フィットサポート 脱着式	リクライニング	ティルト	
重量	耐荷重	座幅	全幅	座面高	座奥
16.5 kg	75 kg	38 cm	62 cm	35~39 cm	36 cm

AR-911S

商品番号	CA-4900
月額レンタル価格	¥ 円
ご利用者様負担額	1割 ¥ 円 2割 ¥ 円 3割 ¥ 円
TAIS 00496-000384 メーカー名 ランドルコーポレーション	

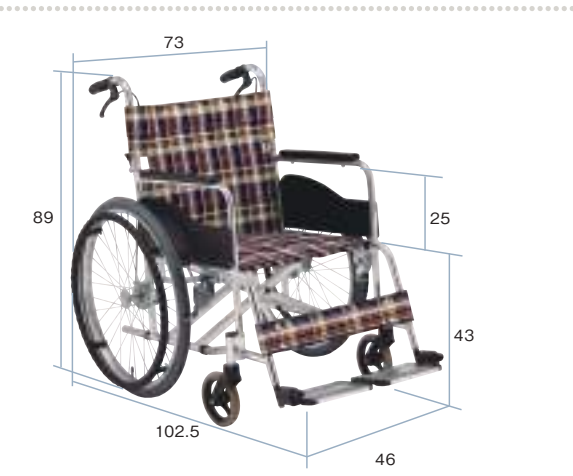

▶ゆったり座れるワイドタイプ

跳上	高さ調節	フィットサポート 脱着式	リクライニング	ティルト	
重量	耐荷重	座幅	全幅	座面高	座奥
16.5 kg	130 kg	46 cm	73 cm	43 cm	40 cm

AR-280

商品番号	CA-4113
月額レンタル価格	¥ 円
ご利用者様負担額	1割 ¥ 円 2割 ¥ 円 3割 ¥ 円
TAIS 00066-000278 メーカー名 松永製作所 メーカー品番 AR-280	

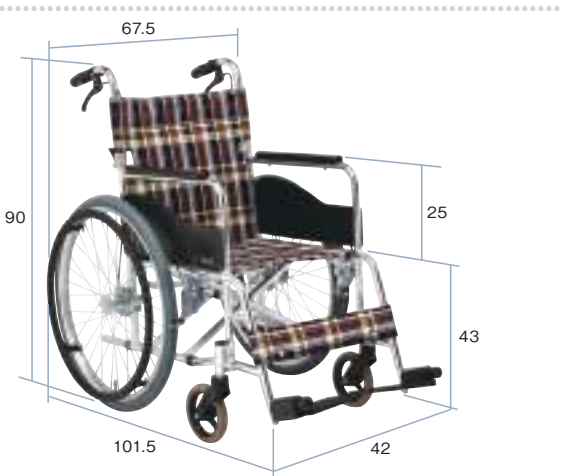

▶幅広タイプ

跳上	高さ調節	フィットサポート 脱着式	リクライニング	ティルト	
重量	耐荷重	座幅	全幅	座面高	座奥
15.2 kg	100 kg	42 cm	67.5 cm	43 cm	40 cm

AR-201B

商品番号	CA-4048
月額レンタル価格	¥ 円
ご利用者様負担額	1割 ¥ 円 2割 ¥ 円 3割 ¥ 円
TAIS 00066-000268 メーカー名 松永製作所 メーカー品番 AR-201B	

特殊寝台  
体位変換器

床ずれ防止用具

車いす  
車いす付属品

スロープ

歩行器  
手すり

歩行補助杖

移動用リフト

徘徊感知器

介護保険対象外  
レンタル品

特殊寝台  
体位変換器

床ずれ防止用具

車いす  
車いす付属品

スロープ

歩行器  
手すり

歩行補助杖

移動用リフト

徘徊感知器

介護保険対象外  
レンタル品



自走型

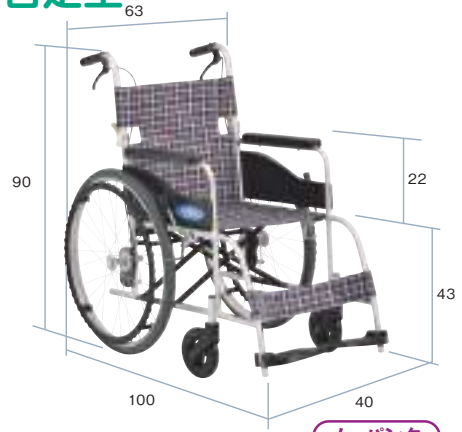

ノーバンク

▶高品質&リーズナブルな自走用車いす 介助ブレーキ(ハンドル式)装備

跳上	高さ調節	フットサポート 脱着式	リクライニング	ティルト	
重量	耐荷重	座幅	全幅	座面高	座奥
12.7 kg	100 kg	40 cm	63 cm	43 cm	40 cm

NEO-1

商品番号	CA-4015				
月額レンタル価格	¥				閉
ご利用者様負担額	1割	¥			閉
	2割	¥			閉
	3割	¥			閉
TAIS	00175-000322	メーカー名	日進医療器		
メーカー品番	NEO-1				



ノーバンク

▶肘上げ、スイングアウト付きのリーズナブルな自走用車いす

跳上	高さ調節	フットサポート 脱着式	リクライニング	ティルト	
重量	耐荷重	座幅	全幅	座面高	座奥
13.4 kg	100 kg	40 cm	58 cm	43 cm	40 cm

NEO-1 α W

商品番号	CZ-1055				
月額レンタル価格	¥				閉
ご利用者様負担額	1割	¥			閉
	2割	¥			閉
	3割	¥			閉
TAIS	00175-000399	メーカー名	日進医療器		
メーカー品番	NEO-1 α W				

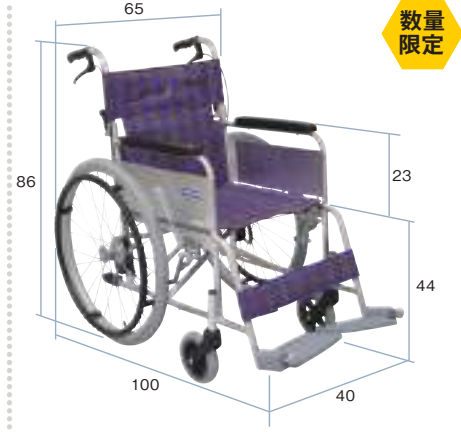

数量限定

▶定番モデル

跳上	高さ調節	フットサポート 脱着式	リクライニング	ティルト	
重量	耐荷重	座幅	全幅	座面高	座奥
14.3 kg	100 kg	40 cm	65 cm	44 cm	40 cm

標準型 E 車いす

商品番号	CA-4033				
月額レンタル価格	¥				閉
ご利用者様負担額	1割	¥			閉
	2割	¥			閉
	3割	¥			閉
TAIS	00160-000200	メーカー名	カワムラサイクル		
メーカー品番	KA202SB				

自動ブレーキ付き車いす

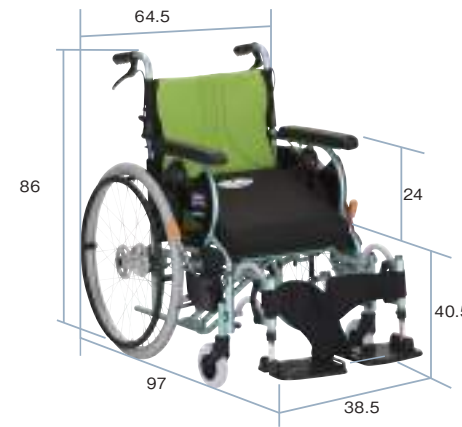

ノーバンク

▶転倒を防ぐ常識を変える新発想の車いす

跳上	高さ調節	フットサポート 脱着式	リクライニング	ティルト	
重量	耐荷重	座幅	全幅	座面高	座奥
20 kg	100 kg	38.5 cm	64.5 cm	40.5 cm	38 cm

Rehatech 軽8W

商品番号	CA-4117				
月額レンタル価格	¥				閉
ご利用者様負担額	1割	¥			閉
	2割	¥			閉
	3割	¥			閉
TAIS	00200-000568	メーカー名	フランスベッド		
メーカー品番	RH-ZA				



数量限定

▶立ったら自動的にブレーキオン!! 乗る人を守る車いす自動安全ブレーキオプション

跳上	高さ調節	フットサポート 脱着式	リクライニング	ティルト	
重量	耐荷重	座幅	全幅	座面高	座奥
12.0 kg	75 kg	40 cm	57 cm	42 cm	38 cm

軽8W

商品番号	CA-4043				
月額レンタル価格	¥				閉
ご利用者様負担額	1割	¥			閉
	2割	¥			閉
	3割	¥			閉
TAIS	00175-000273	メーカー名	日進医療器		
メーカー品番	NA-L8W				

ワンタッチ座幅調整タイプ

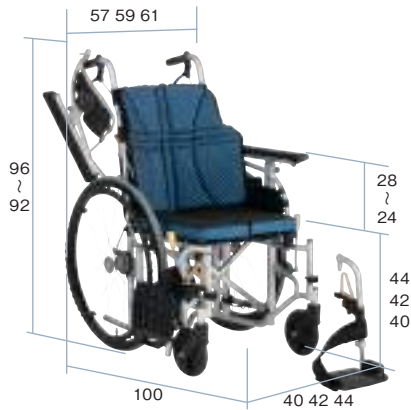

▶こぎやすくシート幅も調節できる

跳上	高さ調節	フットサポート 脱着式	リクライニング	ティルト	
重量	耐荷重	座幅	全幅	座面高	座奥
15.2 kg	100 kg	40~44 cm	57~61 cm	40~44 cm	38 cm

NA-U7 ウルトラシリーズ

商品番号	CA-4051				
月額レンタル価格	¥				閉
ご利用者様負担額	1割	¥			閉
	2割	¥			閉
	3割	¥			閉
TAIS	00175-000336	メーカー名	日進医療器		
メーカー品番	NA-U7				

6輪車タイプ

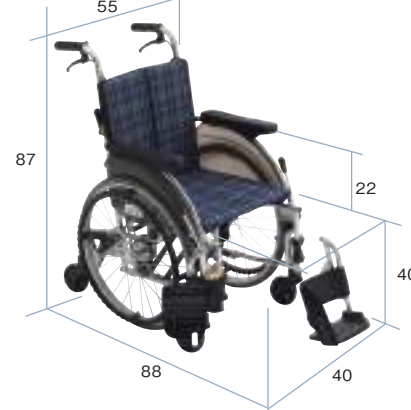

▶幅狭で低床なフレーム構造と6輪車が合体し小回り抜群

跳上	高さ調節	フットサポート 脱着式	リクライニング	ティルト	
重量	耐荷重	座幅	全幅	座面高	座奥
15.2 kg	100 kg	40 cm	55 cm	40 cm	38 cm

スキット5

商品番号	CA-4079				
月額レンタル価格	¥				閉
ご利用者様負担額	1割	¥			閉
	2割	¥			閉
	3割	¥			閉
TAIS	00122-000444	メーカー名	ミキ		
メーカー品番	MSKT-5				



数量限定

▶立ったら自動的にブレーキオン!! 乗る人を守る車いす自動安全ブレーキオプション

跳上	高さ調節	フットサポート 脱着式	リクライニング	ティルト	
重量	耐荷重	座幅	全幅	座面高	座奥
13.6 kg	100 kg	40 cm	64 cm	43 cm	40 cm

NC-1CB

商品番号	CA-4035				
月額レンタル価格	¥				閉
ご利用者様負担額	1割	¥			閉
	2割	¥			閉
	3割	¥			閉
TAIS	00175-000242	メーカー名	日進医療器		
メーカー品番	NC-1CB				



※軽8W、NC-1CBの2機種にGガードを取り付けることで自動ブレーキ機能がつかます  
※Gガード付は軽8W、NC-1CBの2機種限定となります。

GガードII

商品番号	CA-4176				
月額レンタル価格	¥				閉
ご利用者様負担額	1割	¥			閉
	2割	¥			閉
	3割	¥			閉
TAIS	00175-000333	メーカー名	日進医療器		
メーカー品番	G-Guard-2				



介助型

特殊寝台  
体位交換器  
特殊寝台付属品

床ずれ防止用具

車いす  
車いす付属品

スロープ

歩行器  
手すり

歩行補助杖

移動用リフト

徘徊感知器

介護保険対象  
レンタル品

特殊寝台  
体位交換器  
特殊寝台付属品

床ずれ防止用具

車いす  
車いす付属品

スロープ

歩行器  
手すり

歩行補助杖

移動用リフト

徘徊感知器

介護保険対象  
レンタル品

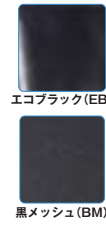
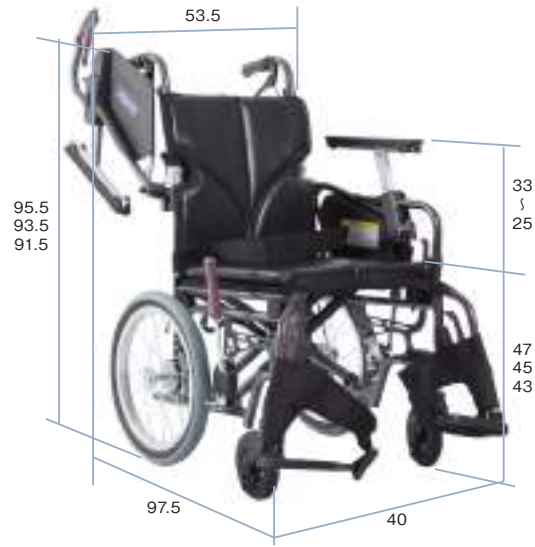

▶肘掛・座面・フットサポート調整機能で姿勢をサポートするモジュールタイプ

跳上	高さ調整	フットサポート脱着式	リクライニング	ティルト
重量	耐荷重	座幅	全幅	座面高
15.3 kg	100 kg	40 cm	53.5 cm	43~47 cm
座奥				40 cm

モダンシリーズ Cスタイル 中高床 ノーバンク仕様 介助

商品番号 CZ-1040EB(エコブラック) CZ-1040BM(黒メッシュ)

月額レンタル価格	¥	円
ご利用者様負担額	1割	¥
	2割	¥
	3割	¥

TAIS 00160-000294 メーカー名 カワムラサイクル メーカー品番 KMD-C16-40-M

▶脚部角度の調節が可能

モダンシリーズ エレベーター脚

商品番号 CZ-1042

月額レンタル価格	¥	円
ご利用者様負担額	1割	¥
	2割	¥
	3割	¥

TAIS 00160-000296 メーカー名 カワムラサイクル メーカー品番 KMD-C(エレベーター脚部のみ)



▶肘掛・座面の調整機能で姿勢をサポートするグレイスコアのモジュールタイプ

跳上	高さ調整	フットサポート脱着式	リクライニング	ティルト
重量	耐荷重	座幅	全幅	座面高
14.1 kg	100 kg	40 cm	56.5 cm	43 cm
座奥				34・38 cm

グレイスコア アジャスト介助

商品番号 CA-4132

月額レンタル価格	¥	円
ご利用者様負担額	1割	¥
	2割	¥
	3割	¥

TAIS 00066-000408 メーカー名 松永製作所 メーカー品番 GRC-61B



ノーバンク

▶圧倒的な漕ぎやすさと長時間のご利用も快適な「新バックサポートシステム」!

跳上	高さ調整	フットサポート脱着式	リクライニング	ティルト
重量	耐荷重	座幅	全幅	座面高
14.1 kg	100 kg	40 cm	56.5 cm	43 cm
座奥				34・38 cm

グレイスコア マルチ 介助

商品番号 CZ-1054

月額レンタル価格	¥	円
ご利用者様負担額	1割	¥
	2割	¥
	3割	¥

TAIS 00066-000402 メーカー名 松永製作所 メーカー品番 GRC-41B



ノーバンク

▶肘掛・座面・フットサポート調整機能で姿勢をサポートするモジュールタイプ

跳上	高さ調整	フットサポート脱着式	リクライニング	ティルト
重量	耐荷重	座幅	全幅	座面高
14.2 kg	100 kg	40 cm	55 cm	41~45 cm
座奥				38 cm

NEXT CORE アジャスト 介助 40幅 F-3

商品番号 CZ-0175H

月額レンタル価格	¥	円
ご利用者様負担額	1割	¥
	2割	¥
	3割	¥

TAIS 00066-000363 メーカー名 松永製作所 メーカー品番 NEXT-61BHB



ノーバンク

▶ワンハンドブレーキ、軽量ハイポリマータイヤ標準装備

跳上	高さ調整	フットサポート脱着式	リクライニング	ティルト
重量	耐荷重	座幅	全幅	座面高
10.5 kg	100 kg	40 cm	49 cm	43.5 cm
座奥				38 cm

CRT-8 カルティマシリーズ

商品番号 CA-4274 (G・P・N)

月額レンタル価格	¥	円
ご利用者様負担額	1割	¥
	2割	¥
	3割	¥

TAIS 00122-000574 メーカー名 ミキ メーカー品番 CRT-8



ノーバンク

▶ワンハンドブレーキ、軽量ハイポリマータイヤ標準装備、低座面仕様

跳上	高さ調整	フットサポート脱着式	リクライニング	ティルト
重量	耐荷重	座幅	全幅	座面高
10.5 kg	100 kg	40 cm	49 cm	40 cm
座奥				38 cm

CRT-8Lo カルティマシリーズ

商品番号 CA-4276 (G・P・N)

月額レンタル価格	¥	円
ご利用者様負担額	1割	¥
	2割	¥
	3割	¥

TAIS 00122-000575 メーカー名 ミキ メーカー品番 CRT-8Lo



▶超軽量スタンダード、女性に最適

跳上	高さ調整	フットサポート脱着式	リクライニング	ティルト
重量	耐荷重	座幅	全幅	座面高
7.9 kg	100 kg	40 cm	49 cm	43.5 cm
座奥				38 cm

CRT-2 カルッタシリーズ

商品番号 CA-4272 (G・P・N)

月額レンタル価格	¥	円
ご利用者様負担額	1割	¥
	2割	¥
	3割	¥

TAIS 00122-000562 メーカー名 ミキ メーカー品番 CRT-2



介助型



ノーバンク

▶大人気ウルトラシリーズの多機能タイプ  
新しいノーバンクタイヤ エアリー採用

跳上	高さ調節	フットサポート 脱着式	リクライニング	ティルト	
重量	耐荷重	座幅	全幅	座面高	座奥
11.9 kg	100 kg	40・42 cm	54・56 cm	42 cm	38 cm

NAH-U2W ウルトラシリーズ介助式

商品番号 CA-4056 (40幅) 4156 (42幅)

月額レンタル価格	¥	円
----------	---	---

1割	¥	円
----	---	---

ご利用者様負担額	2割	¥	円
----------	----	---	---

3割	¥	円
----	---	---

TAIS 00175-000359 メーカー名 日進医療器  
メーカー品番 NAH-U2W



▶背と座のシートとフレームによるサポートで座ってそのまま快適姿勢

跳上	高さ調節	フットサポート 脱着式	リクライニング	ティルト	
重量	耐荷重	座幅	全幅	座面高	座奥
10.7 kg	100 kg	40 cm	54 cm	42 cm	38 cm

NAH-U1 介助式車いす ウルトラシリーズ

商品番号 CA-4054

月額レンタル価格	¥	円
----------	---	---

1割	¥	円
----	---	---

ご利用者様負担額	2割	¥	円
----------	----	---	---

3割	¥	円
----	---	---

TAIS 00175-000319 メーカー名 日進医療器  
メーカー品番 NAH-U1



▶室内の狭い場所をスイスイ移動できるスレンダー車いす

跳上	高さ調節	フットサポート 脱着式	リクライニング	ティルト	
重量	耐荷重	座幅	全幅	座面高	座奥
12.7 kg	100 kg	40 cm	48 cm	43.5 cm	40 cm

スキット2

商品番号 CA-4077

月額レンタル価格	¥	円
----------	---	---

1割	¥	円
----	---	---

ご利用者様負担額	2割	¥	円
----------	----	---	---

3割	¥	円
----	---	---

TAIS 00122-000320 メーカー名 ミキ  
メーカー品番 MSKT-2

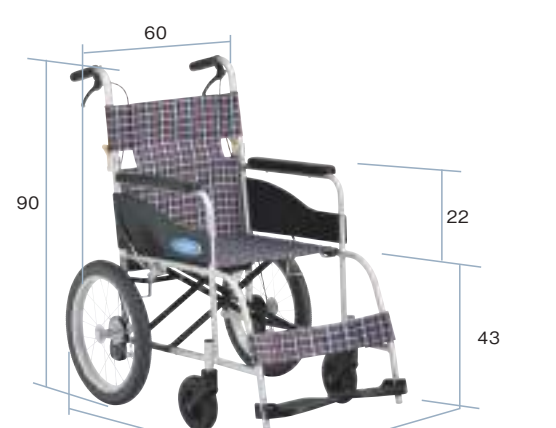

ノーバンク

▶高品質&リーズナブルな介助用車いす 介助ブレーキ(ハンドル式)装備

跳上	高さ調節	フットサポート 脱着式	リクライニング	ティルト	
重量	耐荷重	座幅	全幅	座面高	座奥
11.9 kg	100 kg	40 cm	60 cm	43 cm	40 cm

NEO-2

商品番号 CA-4016

月額レンタル価格	¥	円
----------	---	---

1割	¥	円
----	---	---

ご利用者様負担額	2割	¥	円
----------	----	---	---

3割	¥	円
----	---	---

TAIS 00175-000323 メーカー名 日進医療器 メーカー品番 NEO-2



ノーバンク

▶肘上げ、スイングアウト付きのリーズナブルな介助用車いす

跳上	高さ調節	フットサポート 脱着式	リクライニング	ティルト	
重量	耐荷重	座幅	全幅	座面高	座奥
12.8 kg	100 kg	40 cm	53 cm	43 cm	40 cm

NEO-2 α W

商品番号 CZ-1056

月額レンタル価格	¥	円
----------	---	---

1割	¥	円
----	---	---

ご利用者様負担額	2割	¥	円
----------	----	---	---

3割	¥	円
----	---	---

TAIS 00175-000400 メーカー名 日進医療器 メーカー品番 NEO-2 α W



▶多機能タイプ

跳上	高さ調節	フットサポート 脱着式	リクライニング	ティルト	
重量	耐荷重	座幅	全幅	座面高	座奥
15.2 kg	100 kg	40 cm	56 cm	42 cm	40 cm

AR-601

商品番号 CA-4125 (A柄) 4125B (B柄)

月額レンタル価格	¥	円
----------	---	---

1割	¥	円
----	---	---

ご利用者様負担額	2割	¥	円
----------	----	---	---

3割	¥	円
----	---	---

TAIS 00066-000273 (CA4125) / 00496-000373 (CA4125B)  
メーカー品番 ランダルコーポレーション



▶幅広タイプ

跳上	高さ調節	フットサポート 脱着式	リクライニング	ティルト	
重量	耐荷重	座幅	全幅	座面高	座奥
13.8 kg	100 kg	42 cm	62 cm	43 cm	40 cm

AR-301

商品番号 CA-4049

月額レンタル価格	¥	円
----------	---	---

1割	¥	円
----	---	---

ご利用者様負担額	2割	¥	円
----------	----	---	---

3割	¥	円
----	---	---

TAIS 00066-000270 メーカー名 松永製作所  
メーカー品番 AR-301



▶女性に好評の定番モデル

跳上	高さ調節	フットサポート 脱着式	リクライニング	ティルト	
重量	耐荷重	座幅	全幅	座面高	座奥
13.8 kg	100 kg	40 cm	59 cm	43 cm	40 cm

スタンダードタイプ介助型車いす

商品番号 CA-4211B

月額レンタル価格	¥	円
----------	---	---

1割	¥	円
----	---	---

ご利用者様負担額	2割	¥	円
----------	----	---	---

3割	¥	円
----	---	---

TAIS 00496-000379 メーカー名 ランダルコーポレーション



クッション付き

▶軽量多機能タイプ

跳上	高さ調節	フットサポート 脱着式	リクライニング	ティルト	
重量	耐荷重	座幅	全幅	座面高	座奥
10.0 kg	75 kg	40 cm	52 cm	44 cm	38 cm

軽7W

商品番号 CA-4044

月額レンタル価格	¥	円
----------	---	---

1割	¥	円
----	---	---

ご利用者様負担額	2割	¥	円
----------	----	---	---

3割	¥	円
----	---	---

TAIS 00175-000255 メーカー名 日進医療器 メーカー品番 NAH-L7W



ノーバンク

▶ノーバンク仕様

跳上	高さ調節	フットサポート 脱着式	リクライニング	ティルト	
重量	耐荷重	座幅	全幅	座面高	座奥
12.6 kg	100 kg	40 cm	60 cm	43 cm	40 cm

NC-2CB

商品番号 CA-4036

月額レンタル価格	¥	円
----------	---	---

1割	¥	円
----	---	---

ご利用者様負担額	2割	¥	円
----------	----	---	---

3割	¥	円
----	---	---

TAIS 00175-000245 メーカー名 日進医療器 メーカー品番 NC-2CB

▶レンタル料金：1ヵ月あたりのメーカー希望レンタル価格。 ▶円マークは非課税対象商品。 ▶カタログ掲載品と若干異なる商品をお届けする場合がございます。

特殊寝台  
付属品  
体位交換器

床ずれ防止用具

車いす  
付属品

スロープ

歩行器  
手すり

歩行補助杖

移動用リフト

徘徊感知器

介護保険対象  
レンタル品

特殊寝台  
付属品  
体位交換器

床ずれ防止用具

車いす  
付属品

スロープ

歩行器  
手すり

歩行補助杖

移動用リフト

徘徊感知器

介護保険対象  
レンタル品



ティルト&リクライニング

# モデラート

## moderato

モデラートが毎日の暮らしを  
こち良いものに

食事の姿勢とテレビを見たり談笑したりするときの姿勢は少し異なります。  
1本のレバー操作だけで生活の場面に最もふさわしい座位姿勢を簡単に実現できます。  
また、疲れたらバックサポートを十分に倒してリラックスできます。



背カーブ調節ネジ

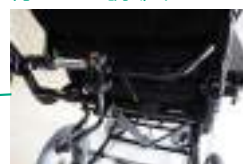

調節ネジを回すことで背カーブ  
に合わせシートの角度を簡単  
調節

これまでのフルリクライニング車いすとの大きな違いは、バックサポートが倒れる（リクライニングする）のに応じて座面も傾く（ティルトする）機構です。この新しいオートレスト機構を採用したことで、バックサポートを大きく倒しても、体が前方に滑り出すことがなくなりました。また、着ている服が背中ですれることもありません。どんなに良い姿勢でも長時間同じ姿勢では疲れてきます。これまでの、リクライニングとティルトを別々に操作していましたが、レバーひとつで自動的に休憩姿勢が得られる機構です。この機構は人間工学に基づき考案され、実現したものです。

跳上	高さ調節	フットサポート脱着式	リクライニング	ティルト							
重量	20 kg	耐荷重	100 kg	座幅	42 cm	全幅	59 cm	座面高	43 cm	座奥	40 cm

モデラート

商品番号	CA-4300
月額レンタル価格	¥ 〇 〇 〇 〇
ご利用者様負担額	1割 ¥ 〇 〇 〇 〇 2割 ¥ 〇 〇 〇 〇 3割 ¥ 〇 〇 〇 〇

TAIS 00496-000296  
メーカー名 ランダルコーポレーション

※1、2：座面角4度による参考値  
※3：クッション含まず

モデラートII

商品番号	CA-4310
月額レンタル価格	¥ 〇 〇 〇 〇
ご利用者様負担額	1割 ¥ 〇 〇 〇 〇 2割 ¥ 〇 〇 〇 〇 3割 ¥ 〇 〇 〇 〇

TAIS 00496-000323  
メーカー名 ランダルコーポレーション

※1、2：座面角4度による参考値  
※3：クッション含まず

背カーブ調節	オートレスト機構※4
背座角(座面角4°の場合) 67°~95°	背面角 座面角 95°~111° 4°~24°

※4：ティルト&リクライニング連動

モデラートエレベーター

モデラートエレベーター

商品番号	CA-4301
月額レンタル価格	¥ 〇 〇 〇 〇
ご利用者様負担額	1割 ¥ 〇 〇 〇 〇 2割 ¥ 〇 〇 〇 〇 3割 ¥ 〇 〇 〇 〇

TAIS 00496-000302  
メーカー名 ランダルコーポレーション

モデラートIIは、背シート調節がプラス



モデラートIIは、これまでうまく坐ることができなかった円背（脊柱後彎）の方にも脊柱のカーブに背シートを合わせることが出来ます。  
①背シート調節ネジを使い、背シートの形状を脊柱のカーブに合わせて調節。  
②オートレスト機構により適正姿勢のままティルト+リクライニングすることで、体幹が伸びて、(F)、顔も上がり(G)快適な姿勢が得られます。

モデラートの レザータイプ

モデラートα

商品番号	CA-4300B
月額レンタル価格	¥ 〇 〇 〇 〇
ご利用者様負担額	1割 ¥ 〇 〇 〇 〇 2割 ¥ 〇 〇 〇 〇 3割 ¥ 〇 〇 〇 〇

TAIS 00496-000366  
メーカー名 ランダルコーポレーション

モデラートIIα

商品番号	CA-4310B
月額レンタル価格	¥ 〇 〇 〇 〇
ご利用者様負担額	1割 ¥ 〇 〇 〇 〇 2割 ¥ 〇 〇 〇 〇 3割 ¥ 〇 〇 〇 〇

TAIS 00496-000386  
メーカー名 ランダルコーポレーション

▶自走しやすく長時間の座位保持にも  
オススメ。ティルト4°~18°可能。



跳上	高さ調節	フットサポート脱着式	リクライニング	ティルト							
重量	21 kg	耐荷重	100 kg	座幅	40 cm	全幅	62 cm	座面高	43.5 cm	座奥	40 cm

ラクリオ

商品番号	CZ-1064
月額レンタル価格	¥ 〇 〇 〇 〇
ご利用者様負担額	1割 ¥ 〇 〇 〇 〇 2割 ¥ 〇 〇 〇 〇 3割 ¥ 〇 〇 〇 〇

TAIS 00495-000064  
メーカー名 ビジョンタヒラ  
メーカー品番 PR-1000B (介助ブレーキ付)

▶バックサポートリクライニングと  
脚部エレベーターが連動



跳上	高さ調節	フットサポート脱着式	リクライニング	ティルト							
重量	29.0 kg	耐荷重	75 kg	座幅	40 cm	全幅	53.5 cm	座面高	47.5 cm	座奥	42 cm

FR-11R エスコート

商品番号	CA-4081
月額レンタル価格	¥ 〇 〇 〇 〇
ご利用者様負担額	1割 ¥ 〇 〇 〇 〇 2割 ¥ 〇 〇 〇 〇 3割 ¥ 〇 〇 〇 〇

TAIS 00066-000250  
メーカー名 松永製作所 メーカー品番 FR-11R

▶姿勢・座位保持ティルト&リクライニング  
円背の方・大柄な方にもオススメ。



跳上	高さ調節	フットサポート脱着式	リクライニング	ティルト							
重量	29 kg	耐荷重	75 kg	座幅	40 cm	全幅	62 cm	座面高	47 cm	座奥	36~44 cm

ラクレスト

商品番号	CZ-1065
月額レンタル価格	¥ 〇 〇 〇 〇
ご利用者様負担額	1割 ¥ 〇 〇 〇 〇 2割 ¥ 〇 〇 〇 〇 3割 ¥ 〇 〇 〇 〇

TAIS 00495-000067  
メーカー名 ビジョンタヒラ  
メーカー品番 PR-2000B (介助ブレーキ付)

▶介助者にもやさしいウルトラシリーズの  
ティルト&リクライニング



跳上	高さ調節	フットサポート脱着式	リクライニング	ティルト							
重量	19.3 kg	耐荷重	100 kg	座幅	40 cm	全幅	54 cm	座面高	40 cm	座奥	36 cm

NAH-UC・Lo ウルトラ UC エレベーター付き

商品番号	CA-4050
月額レンタル価格	¥ 〇 〇 〇 〇
ご利用者様負担額	1割 ¥ 〇 〇 〇 〇 2割 ¥ 〇 〇 〇 〇 3割 ¥ 〇 〇 〇 〇

TAIS 00175-000380  
メーカー名 日進医療器  
メーカー品番 NAH-UC・Lo 脚部挙上式・開き式・着脱式仕様

ラクリオ・ラクレスト共用  
エレベーター



エレベーター

商品番号	CZ-1066
月額レンタル価格	¥ 〇 〇 〇 〇
ご利用者様負担額	1割 ¥ 〇 〇 〇 〇 2割 ¥ 〇 〇 〇 〇 3割 ¥ 〇 〇 〇 〇

TAIS 00495-000071  
メーカー名 ビジョンタヒラ

▶超コンパクト ティルト&リクライニング  
エレベーター付 ティルト角度 25 度



跳上	高さ調節	フットサポート脱着式	リクライニング	ティルト							
重量	23.0 kg	耐荷重	75 kg	座幅	40 cm	全幅	53 cm	座面高	43 cm	座奥	35 cm

オアシスショートタイプ

商品番号	CA-4115
月額レンタル価格	¥ 〇 〇 〇 〇
ご利用者様負担額	1割 ¥ 〇 〇 〇 〇 2割 ¥ 〇 〇 〇 〇 3割 ¥ 〇 〇 〇 〇

TAIS 00496-000385  
メーカー名 松永製作所



電動カート・車いす

▶旅行に、お買い物に、毎日が変わります

- ワンタッチで手動車いすとして使用可能
- 折りたたみ&背折れ
- フットサポートスイングアウト&着脱
- 肘掛はね上げ、高さ調節

サイズ：全長1,075×全幅630×全高870 (mm)  
 重量：本体28kg、ニッケル2.9kg、リチウムイオン3.6kg  
 速度：自走 前進1.7～4.5km/h、後進0.9～2.3km/h  
 介助 前進1.0～4.9km/h、後進0.4～1.9km/h  
 実用登坂角度：6°  
 最小回転半径：760mm  
 段差乗り越高さ：25mm  
 最大使用者体重：100kg (積載物含む)

JW アクティブ (介助操作部なし)

重量 28 kg 走行距離 15 km

商品番号 CWB-0005

月額レンタル価格 ¥ 円

ご利用者様負担額	1割	¥	円
	2割	¥	円
	3割	¥	円

TAIS 00233-000072 メーカー名 YAMAHA

JW アクティブ (介助操作部付)

商品番号 CWB-0005B

月額レンタル価格 ¥ 円

ご利用者様負担額	1割	¥	円
	2割	¥	円
	3割	¥	円

TAIS 00233-000073 メーカー名 YAMAHA

▶あなたにプラス、未来へ PLUS +

JW アクティブリチウムイオン仕様 (介助操作部なし)

重量 28 kg 走行距離 30 km

商品番号 CWB-0005L

月額レンタル価格 ¥ 円

ご利用者様負担額	1割	¥	円
	2割	¥	円
	3割	¥	円

TAIS 00233-000086 メーカー名 YAMAHA

JW アクティブリチウムイオン仕様 (介助操作部付)

商品番号 CWB-0005BL

月額レンタル価格 ¥ 円

ご利用者様負担額	1割	¥	円
	2割	¥	円
	3割	¥	円

TAIS 00233-000087 メーカー名 YAMAHA

▶快適で使いやすい、信頼の1台

- フットレスト着脱
- 肘掛開閉、高さ調節可能



サイズ：全長1,085×全幅650×全高870 (mm)  
 重量：87kg  
 速度：前進6.0/3.5/1.0km/h、後進3.0/2.0/1.0km/h  
 実用登坂角度：8°  
 最小回転半径：841mm  
 最大使用者体重：100kg (積載物含む)

モーターチェア

重量 87 kg 走行距離 39 km

商品番号 CWB-0008

月額レンタル価格 ¥ 円

ご利用者様負担額	1割	¥	円
	2割	¥	円
	3割	¥	円

TAIS 00152-000004

メーカー名 SUZUKI メーカー品番 MC3000S

▶屋内仕様に最適のコンパクト電動車いす



タウンジョイ X (介助操作部なし)

重量 26 kg 走行距離 16 km

商品番号 CWB-0006

月額レンタル価格 ¥ 円

ご利用者様負担額	1割	¥	円
	2割	¥	円
	3割	¥	円

TAIS 00233-000079 メーカー名 YAMAHA

タウンジョイ X (介助操作部付)

商品番号 CWB-0006B

月額レンタル価格 ¥ 円

ご利用者様負担額	1割	¥	円
	2割	¥	円
	3割	¥	円

TAIS 00233-000080 メーカー名 YAMAHA

▶屋内使用に最適のコンパクト電動車いす



タウンジョイ X PLUS+ (介助操作なし)

重量 26.5 kg 走行距離 16 km

商品番号 CWB-0011

月額レンタル価格 ¥ 円

ご利用者様負担額	1割	¥	円
	2割	¥	円
	3割	¥	円

TAIS 00233-000100 メーカー名 YAMAHA

タウンジョイ X PLUS+ (介助操作部付)

商品番号 CWB-0011B

月額レンタル価格 ¥ 円

ご利用者様負担額	1割	¥	円
	2割	¥	円
	3割	¥	円

TAIS 00233-000094 メーカー名 YAMAHA

- ワンタッチで手動車いすとして使用可能
- 折りたたみ&背折れ
- フットサポート着脱
- 肘掛高さ調節 (フラット可能)

サイズ：全長1,050×全幅600×全高920 (mm)  
 重量：本体26kg、ニッケル2.9kg、リチウムイオン3.6kg  
 速度：自走 前進1.6～4.6km/h、後進0.9～2.3km/h  
 介助 前進1.0～4.9km/h、後進0.4～1.9km/h  
 実用登坂角度：6°  
 最小回転半径：800mm  
 段差乗り越高さ：25mm  
 最大使用者体重：75kg (積載物含む)

タウンジョイ Xリチウムイオン仕様 (介助操作部なし)

重量 26 kg 走行距離 27 km

商品番号 CWB-0006L

月額レンタル価格 ¥ 円

ご利用者様負担額	1割	¥	円
	2割	¥	円
	3割	¥	円

TAIS 00233-000081 メーカー名 YAMAHA

タウンジョイ Xリチウムイオン仕様 (介助操作部付)

商品番号 CWB-0006BL

月額レンタル価格 ¥ 円

ご利用者様負担額	1割	¥	円
	2割	¥	円
	3割	¥	円

TAIS 00233-000082 メーカー名 YAMAHA

▶小回り抜群の都市型カート

- 最小回転半径1.1m！ラクラク方向転換
- コーナー自動減速機能
- 高性能LEDヘッドライト



サイズ：全長1,140×全幅670×全高670 (mm)  
 重量：88kg  
 速度：前進1～6km/h、後進1～2km/h  
 実用登坂角度：10°  
 最小回転半径：1,100mm  
 段差乗り越高さ：75mm  
 最大使用者体重：75kg (積載物含む)

タウンカート

重量 88 kg 走行距離 22 km

商品番号 CWB-0002

月額レンタル価格 ¥ 円

ご利用者様負担額	1割	¥	円
	2割	¥	円
	3割	¥	円

TAIS 00152-000016

メーカー名 SUZUKI メーカー品番 TC1A

▶お洒落なデザインの新感覚電動カート

- ソフトサスペンションで長距離もラクラク
- コーナー自動減速機能
- 大型2灯式ヘッドライト&LEDリヤランプ
- タイヤの向きが分かりやすいフロントフェンダー



サイズ：全長1,190×全幅595×全高1,045 (mm)  
 重量：115kg  
 速度：前進1～6km/h、後進1～2km/h  
 実用登坂角度：10°  
 最小回転半径：1,430mm  
 段差乗り越高さ：90mm  
 最大使用者体重：100kg (積載物含む)

モンパル

重量 115 kg 走行距離 25 km

商品番号 CWB-0003

月額レンタル価格 ¥ 円

ご利用者様負担額	1割	¥	円
	2割	¥	円
	3割	¥	円

TAIS 00433-000004

メーカー名 HONDA メーカー品番 ML200

▶市街地の足として大活躍のスマート仕様

- 全幅55cm。駐車・エレベーターもラクラク
- コーナー自動減速機能
- 時速0.5キロの超低速モード
- 注意事項を音声案内する「お助けボイス」



サイズ：全長1,090×全幅560×全高1080 (mm)  
 重量：89kg  
 速度：前進0.5～6.0km/h、後進0.5～2.0km/h  
 実用登坂角度：10°  
 最小回転半径：1,250mm  
 段差乗り越高さ：80mm  
 最大使用者体重：75kg (積載物含む)

マイピアスマート

重量 89 kg 走行距離 23 km

商品番号 CWB-0004

月額レンタル価格 ¥ 円

ご利用者様負担額	1割	¥	円
	2割	¥	円
	3割	¥	円

TAIS 00228-000020

メーカー名 atex メーカー品番 BT4

▶レンタル料金：1ヵ月あたりのメーカー希望レンタル価格。 ▶円マークは非課税対象商品。 ▶カタログ掲載品と若干異なる商品をお届けする場合がございます。

特殊寝台付  
体位変換器

床ずれ防止用具

車いす  
車いす付属品

スロープ

歩行器  
手すり

歩行補助杖

移動用リフト

徘徊感知器

介護保険対象  
レンタル品

特殊寝台付  
体位変換器

床ずれ防止用具

車いす  
車いす付属品

スロープ

歩行器  
手すり

歩行補助杖

移動用リフト

徘徊感知器

介護保険対象  
レンタル品



電動カート・車いす

▶小回り抜群！全幅 54cm のスレンダー電動車いす



- ワンタッチで手動車いすとして使用可能
- 折りたたみ&背折れ
- フットサポートスイングアウト&着脱
- 肘掛けはね上げ、高さ調節

サイズ：全長 1,005 × 全幅 540 × 全高 895 (mm)  
 重量：本体 25.6kg、ニッケル 2.9kg、リチウムイオン 3.6kg  
 速度：自走 前進 1.6 ~ 4.6km/h、後進 0.9 ~ 2.3km/h  
 介助 前進 1.0 ~ 4.9km/h、後進 0.4 ~ 1.9km/h  
 实用登坂角度：6°  
 最小回転半径：780mm  
 最大使用者体重：75kg (積載物含む)

スキット JUX (介助操作部なし)

重量	25.6 kg	走行距離	16 km
商品番号	CWB-0007		
月額レンタル価格	¥	1割	¥
ご利用者様負担額	2割	¥	3割

スキット JUX リチウムイオン仕様(介助操作部なし)

重量	25.6 kg	走行距離	27 km
商品番号	CWB-0007L		
月額レンタル価格	¥	1割	¥
ご利用者様負担額	2割	¥	3割

スキット JUX (介助操作部付)

商品番号	CWB-0007B		
月額レンタル価格	¥	1割	¥
ご利用者様負担額	2割	¥	3割

スキット JUX リチウムイオン仕様(介助操作部付)

商品番号	CWB-0007BL		
月額レンタル価格	¥	1割	¥
ご利用者様負担額	2割	¥	3割

▶小回り抜群！全幅 54cm のスレンダー電動車いす



- ワンタッチで手動車いすとして使用可能
- 折りたたみ&背折れ
- フットサポートスイングアウト&着脱
- 肘掛けはね上げ、高さ調節

サイズ：全長 975 × 全幅 545 × 全高 895 (mm)  
 重量：本体 26.5kg、ニッケル 2.9kg、リチウムイオン 3.6kg  
 速度：自走 前進 1.6 ~ 4.6km/h、後進 0.9 ~ 2.3km/h  
 介助 前進 1.0 ~ 4.9km/h、後進 0.4 ~ 1.9km/h  
 实用登坂角度：6°  
 最小回転半径：770mm  
 段差乗り越高さ：25mm  
 最大使用者体重：100kg (積載物含む)

スキット JUX PLUS+ (介助操作部なし)

重量	26.5 kg	走行距離	16 km
商品番号	CWB-0013		
月額レンタル価格	¥	1割	¥
ご利用者様負担額	2割	¥	3割

スキット JUXPLUS+ リチウムイオン仕様(介助操作部なし)

重量	26.5 kg	走行距離	27 km
商品番号	CWB-0013L		
月額レンタル価格	¥	1割	¥
ご利用者様負担額	2割	¥	3割

スキット JUX PLUS+ (介助操作部付)

商品番号	CWB-0013B		
月額レンタル価格	¥	1割	¥
ご利用者様負担額	2割	¥	3割

スキット JUXPLUS+ リチウムイオン仕様(介助操作部付)

商品番号	CWB-0013BL		
月額レンタル価格	¥	1割	¥
ご利用者様負担額	2割	¥	3割

▶介護者の負担を減らし、一緒にお出かけ

- センサー内蔵グリップ搭載
- 折りたたみ&背折れ



センサー内蔵グリップ

サイズ：全長 1,060 × 全幅 560 × 全高 855 (mm)  
 折りたたみ時：全長 970 × 全幅 335 × 全高 680 (mm) (背折れ時)  
 重量：本体 16.9kg、バッテリー 1.6kg  
 实用登坂角度：10°  
 最大使用者体重：75kg (積載物含む)

アシストホイールライト

重量	16.9 kg	走行距離	7 km
商品番号	CWB-0009		
月額レンタル価格	¥	1割	¥
ご利用者様負担額	2割	¥	3割

TAIS 00025-000023  
 メーカー名 ナブテスコ メーカー品番 NAW-16F-SD-LT

- センサー内部グリップ搭載
- 跳ね上げ&スイングアウト



サイズ：全長 1000 × 全幅 590 × 全高 880 (mm)  
 折りたたみ時：全長 1000 × 全幅 330 × 全高 880 (mm)  
 重量：24kg  
 实用登坂角度：14°  
 最小回転半径：760mm  
 最大使用者体重：100kg (積載物含む)

アシストホイールハイパワータイプ

重量	24 kg	走行距離	8 km
商品番号	CWB-0021		
月額レンタル価格	¥	1割	¥
ご利用者様負担額	2割	¥	3割

TAIS 00025-000012  
 メーカー名 ナブテスコ メーカー品番 NAW-16C-DH-HP

▶たのしいお出かけのベストパートナー

- 安定性に優れた車体
- コーナー自動減速機能
- 大型バッテリー、省エネモーター採用



サイズ：全長 1,195 × 全幅 650 × 全高 1,080 (mm)  
 重量：98kg  
 速度：前進 2 ~ 6km/h、後進 2km/h  
 实用登坂角度：10°  
 最小回転半径：1,450mm  
 段差乗り越高さ：75mm  
 最大使用者体重：100kg (積載物含む)

セニアカー

重量	98 kg	走行距離	33 km
商品番号	CWB-0001		
月額レンタル価格	¥	1割	¥
ご利用者様負担額	2割	¥	3割

TAIS 00152-000013  
 メーカー名 SUZUKI メーカー品番 ET4F

- 買い物に便利な大型バスケット
- 充実の快適装備
- 見やすく操作しやすいハンドルまわり



サイズ：全長 1,190 × 全幅 650 × 全高 1,080 (mm)  
 重量：98kg  
 速度：前進 2 ~ 6km/h、後進 1 ~ 2km/h  
 实用登坂角度：10°  
 最小回転半径：1,450mm  
 段差乗り越高さ：75mm  
 最大使用者体重：100kg (積載物含む)

セニアカー (7 型)

重量	98 kg	走行距離	33 km
商品番号	CWB-0012		
月額レンタル価格	¥	1割	¥
ご利用者様負担額	2割	¥	3割

TAIS 00152-000022  
 メーカー名 SUZUKI メーカー品番 ET4D7

- 優れた走破性
- 大容量バッテリー



サイズ：全長 1,195 × 全幅 650 × 全高 1,080 (mm)  
 重量：100kg  
 速度：前進 1 ~ 6km/h、後進 1 ~ 2km/h  
 实用登坂角度：10°  
 最小回転半径：1,450mm  
 段差乗り越高さ：75mm  
 最大使用者体重：100kg (積載物含む)

セニアカー (8 型)

重量	100 kg	走行距離	33 km
商品番号	CWB-0016		
月額レンタル価格	¥	1割	¥
ご利用者様負担額	2割	¥	3割

TAIS 00152-000025  
 メーカー名 SUZUKI メーカー品番 ET4D8

▶スタイリッシュな毎日が始まります

- 分解可能
- 前輪オムニホイール



サイズ：全長 985 × 全幅 550 × 全高 740 ~ 940 (mm)  
 重量：49.2kg、バッテリー 2.8kg  
 速度：前進 1 ~ 6km/h、後進 1 ~ 2km/h  
 实用登坂角度：10°  
 最小回転半径：760mm  
 段差乗り越高さ：50mm  
 最大使用者体重：115kg (積載物含む)

WHILLModel CK

重量	49.2 kg	走行距離	16 km
商品番号	CWB-0015		
月額レンタル価格	¥	1割	¥
ご利用者様負担額	2割	¥	3割

TAIS 01520-000005  
 メーカー名 WHILL メーカー品番 WHL-CK01

- 優れた走破性
- 大容量バッテリー



サイズ：全長 985 × 全幅 554 × 全高 745 ~ 945 (mm)  
 重量：52kg  
 速度：前進 1 ~ 6km/h、後進 1 ~ 2km/h  
 实用登坂角度：10°  
 最小回転半径：760mm  
 段差乗り越高さ：50mm  
 最大使用者体重：115kg (積載物含む)

WHILLModel CK2

重量	52 kg	走行距離	18 km
商品番号	CWB-0024		
月額レンタル価格	¥	1割	¥
ご利用者様負担額	2割	¥	3割

TAIS 01520-000028  
 メーカー名 WHILL メーカー品番 WHL-CK02

▶レンタル料金：1ヵ月あたりのメーカー希望レンタル価格。

▶マークは非課税対象商品。

▶カタログ掲載品と若干異なる商品をお届けする場合がございます。

特殊寝台  
体位変換器

床ずれ防止用具

車いす  
車いす付属品

スロープ

歩行器  
手すり

歩行補助杖

移動用リフト

徘徊感知器

介護保険対象外  
レンタル品

特殊寝台  
体位変換器

床ずれ防止用具

車いす  
車いす付属品

スロープ

歩行器  
手すり

歩行補助杖

移動用リフト

徘徊感知器

介護保険対象外  
レンタル品





オプション品

(※印のついた機種は確認申請が必要です)



ステッキホルダー

商品番号 CWB-P009

月額レンタル価格 ￥

ご利用者様負担額	1割	￥
	2割	￥
	3割	￥

TAIS 00228-000017

適用機種：マイビアシート



ステッキホルダー

商品番号 CWB-P001

月額レンタル価格 ￥

ご利用者様負担額	1割	￥
	2割	￥
	3割	￥

TAIS 00152-000014

適用機種：セニアカー全機種、タウンカート、モーターチェア



ステッキホルダー

商品番号 CWB-P007

月額レンタル価格 ￥

ご利用者様負担額	1割	￥
	2割	￥
	3割	￥

TAIS 00433-Z00001

適用機種：モンバル



ボンベキャリーホルダー※

商品番号 CWB-P005

月額レンタル価格 ￥

ご利用者様負担額	1割	￥
	2割	￥
	3割	￥

TAIS 00855-000016

適用機種：セニアカー全機種※、タウンカート※、モンバル※、マイビアシート、モーターチェア、WHILLModelCK、WHILLModelCK2

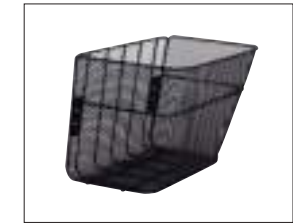

リヤバスケット

商品番号 CWB-P032

月額レンタル価格 ￥

ご利用者様負担額	1割	￥
	2割	￥
	3割	￥

TAIS 00855-000035 メーカー名 シンエンス  
メーカー品番 RB-001

適用機種：セニアカー全機種※、タウンカート※、モンバル※、マイビアシート、モーターチェア



大型フロントバスケット

商品番号 CWB-P003

月額レンタル価格 ￥

ご利用者様負担額	1割	￥
	2割	￥
	3割	￥

TAIS 00855-000015

適用機種：セニアカー ET4F、モンバル



ステッキホルダー (WHILL Model CK 用)

商品番号 CWB-P017

月額レンタル価格 ￥

ご利用者様負担額	1割	￥
	2割	￥
	3割	￥

TAIS 01520-000008

適用機種：WHILLModelCK



ステッキホルダー (WHILL Model CK2 用)

商品番号 CWB-P030

月額レンタル価格 ￥

ご利用者様負担額	1割	￥
	2割	￥
	3割	￥

TAIS 01520-000029

適用機種：WHILLModelCK2



ステッキホルダー

商品番号 CWB-P011

月額レンタル価格 ￥

ご利用者様負担額	1割	￥
	2割	￥
	3割	￥

TAIS 00233-000056

適用機種：JW アクティブ全機種、タウニジョイ X 全機種、スキット JUX 全機種



リヤバッグ

商品番号 CWB-P006

月額レンタル価格 ￥

ご利用者様負担額	1割	￥
	2割	￥
	3割	￥

TAIS 00152-Z00008

適用機種：タウンカート



シートベルト (WHILL Model CK 用)

商品番号 CWB-P019

月額レンタル価格 ￥

ご利用者様負担額	1割	￥
	2割	￥
	3割	￥

TAIS 01520-000009

適用機種：WHILLModelCK、WHILLModelCK2



スペアバッテリー (WHILL Model CK 用)

商品番号 CWB-P018

月額レンタル価格 ￥

ご利用者様負担額	1割	￥
	2割	￥
	3割	￥

TAIS 01520-000007

適用機種：WHILLModelCK



松葉杖ホルダー※

商品番号 CWB-P004

月額レンタル価格 ￥

ご利用者様負担額	1割	￥
	2割	￥
	3割	￥

TAIS 00855-000022

適用機種：JW アクティブ全機種、セニアカー全機種※、タウンカート※、タウニジョイ X 全機種、モンバル※、マイビアシート、スキット JUX 全機種、モーターチェア、アシストホイールライト、アシストホイールハイパワータイプ、WHILLModelCK、WHILLModelCK2



多点杖ホルダー※

商品番号 CWB-P015

月額レンタル価格 ￥

ご利用者様負担額	1割	￥
	2割	￥
	3割	￥

TAIS 00855-000021

適用機種：JW アクティブ全機種、セニアカー全機種※、タウンカート※、タウニジョイ X 全機種、モンバル※、マイビアシート、スキット JUX 全機種、WHILLModelCK、WHILLModelCK2



ボンベ架台

商品番号 CWB-P013

月額レンタル価格 ￥

ご利用者様負担額	1割	￥
	2割	￥
	3割	￥

TAIS 00122-000214

適用機種：JW アクティブ全機種、タウニジョイ X 全機種、スキット JUX 全機種、アシストホイールライト、アシストホイールハイパワータイプ、WHILLModelCK、WHILLModelCK2



スペアバッテリー (WHILL Model CK2 用)

商品番号 CWB-P031

月額レンタル価格 ￥

ご利用者様負担額	1割	￥
	2割	￥
	3割	￥

TAIS 01520-000030

適用機種：WHILLModelCK2



ニッケルスペアバッテリー

商品番号 CWB-P012

月額レンタル価格 ￥

ご利用者様負担額	1割	￥
	2割	￥
	3割	￥

TAIS 00233-000010 メーカー名 ヤマハ

適用機種：JW アクティブ全機種、タウニジョイ X 全機種、スキット JUX 全機種



リチウムスペアバッテリー

商品番号 CWB-P014

月額レンタル価格 ￥

ご利用者様負担額	1割	￥
	2割	￥
	3割	￥

TAIS 00233-000076

適用機種：JW アクティブ全機種、タウニジョイ X 全機種、スキット JUX 全機種

特殊寝台  
体位変換器

床ずれ防止用具

車いす  
車いす付属品

スロープ

歩行器  
手すり

歩行補助杖

移動用リフト

徘徊感知器

介護保険対象外  
レンタル品

特殊寝台  
体位変換器

床ずれ防止用具

車いす  
車いす付属品

スロープ

歩行器  
手すり

歩行補助杖

移動用リフト

徘徊感知器

介護保険対象外  
レンタル品



車いす用クッション

特殊寝台  
体位変換器  
付属品

特殊寝台  
体位変換器  
付属品

床ずれ防止用具

床ずれ防止用具

車いす  
付属品

車いす  
付属品

スロープ

スロープ

歩行器  
手すり

歩行器  
手すり

歩行補助杖

歩行補助杖

移動用リフト

移動用リフト

徘徊感知器

徘徊感知器

介護保険対象外  
レンタル品

介護保険対象外  
レンタル品

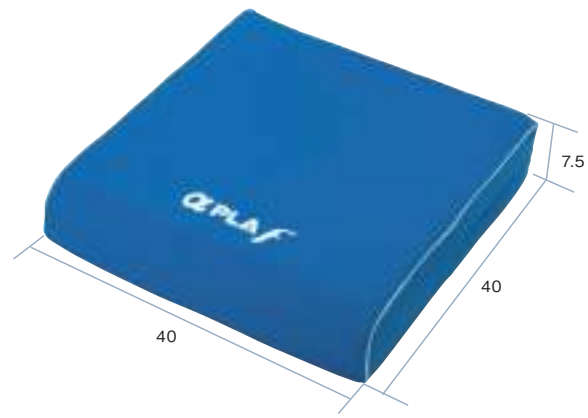

【中身：ポリウレタンフォーム】

▶坐骨を支えて座姿勢を保持。撥水カバーでお手入れも簡単

アルファブラフクッション 撥水・防水カバータイプ

商品番号	月額レンタル価格	ご利用者様負担額		
CZ-0192	¥	1割 ¥	2割 ¥	3割 ¥
重量	0.6kg	TAIS	00563-000124	メーカー名 タイカ メーカー品番 FWC-4040

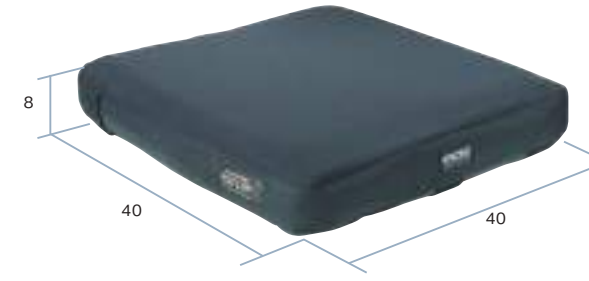

【中身：エアー】

▶座るだけで優れた床ずれリスクの軽減と座位の安定

リフレックス

商品番号	月額レンタル価格	ご利用者様負担額		
CA-4411	¥	1割 ¥	2割 ¥	3割 ¥
重量	0.72kg	TAIS	00468-000034	メーカー名 ユーキトレーディング メーカー品番 735001-16162

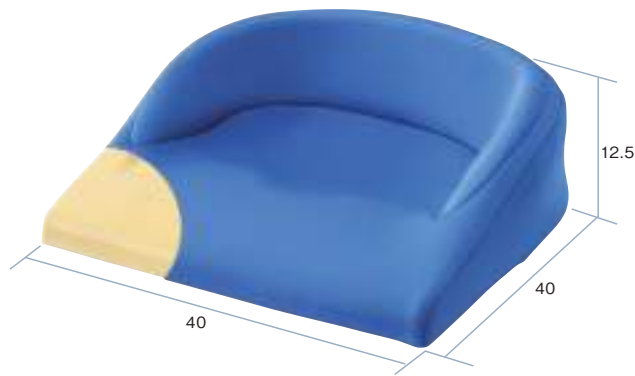

【中身：ポリウレタンフォーム】

▶立ち上がりを楽しめます。カバーは洗濯可能で衛生的

スイモ カバーリングタイプ

商品番号	月額レンタル価格	ご利用者様負担額		
CZ-1034	¥	1割 ¥	2割 ¥	3割 ¥
重量	0.7kg	TAIS	00357-000105	メーカー名 イノアック リビング メーカー品番 KG1417

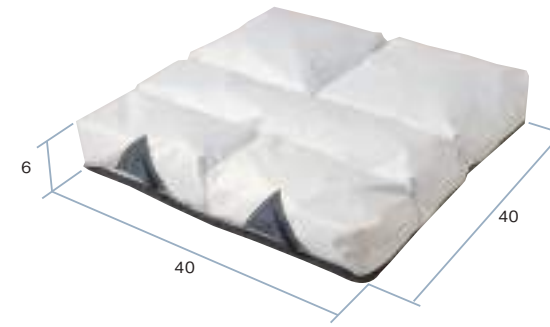

【中身：エアー】

▶「5つのエリア」が安定した座位を保持します

アカデミッククッション

商品番号	月額レンタル価格	ご利用者様負担額		
CA-4026	¥	1割 ¥	2割 ¥	3割 ¥
重量	0.8kg	TAIS	00245-000074	メーカー名 ラックヘルスケア メーカー品番 3196-005

数量  
限定

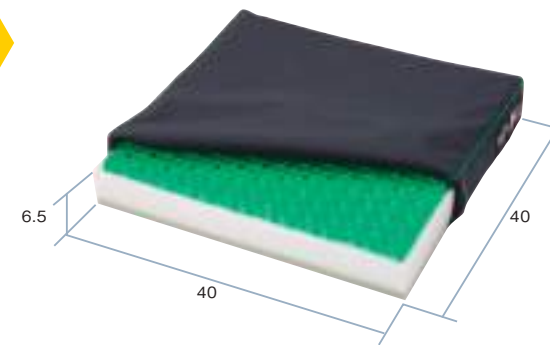

【中身：ポリウレタンジェル  
ウレタンフォーム】

▶前ずれ防止と足こぎサポートの1枚二役

ベスポジェルクッション

商品番号	月額レンタル価格	ご利用者様負担額		
CA-4421	¥	1割 ¥	2割 ¥	3割 ¥
重量	1.9kg	TAIS	00206-000072	メーカー名 ケーブ メーカー品番 CK-375

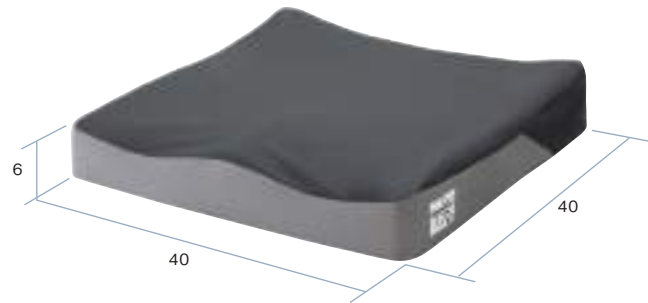

【中身：ウレタンフォーム】

▶人体構造に基づいた3D形状の座面が  
骨盤の安定と圧力分散に効果的

カリ HR レギュラー

商品番号	月額レンタル価格	ご利用者様負担額		
CA-4430	¥	1割 ¥	2割 ¥	3割 ¥
重量	0.5kg	TAIS	00540-000037	メーカー名 加地 メーカー品番 PHK01-GR1



【中身：エアー、ウレタンフォーム】

▶使う人の「かたち」になるので完璧フィット

ソロストレータス

商品番号	月額レンタル価格	ご利用者様負担額		
CA-4028	¥	1割 ¥	2割 ¥	3割 ¥
重量	0.65kg	TAIS	00468-000002	メーカー名 ユーキトレーディング メーカー品番 56640

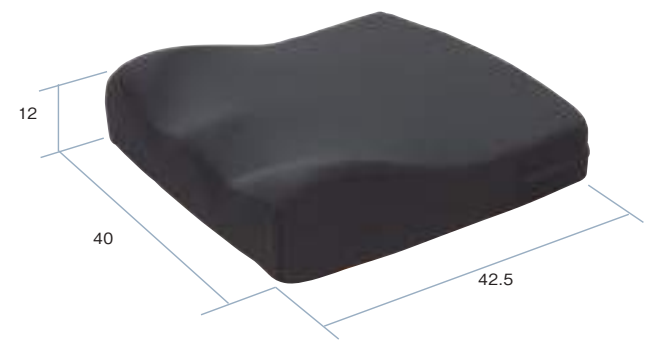

【中身：ウレタンフォーム】

▶特殊ウレタンフォームの多面体構造により  
体位保持と体圧分散に効果的

クッション R タイプ 1

商品番号	月額レンタル価格	ご利用者様負担額		
CA-4420	¥	1割 ¥	2割 ¥	3割 ¥
重量	0.65kg	TAIS	00297-000104	メーカー名 タカノ メーカー品番 TC-R081

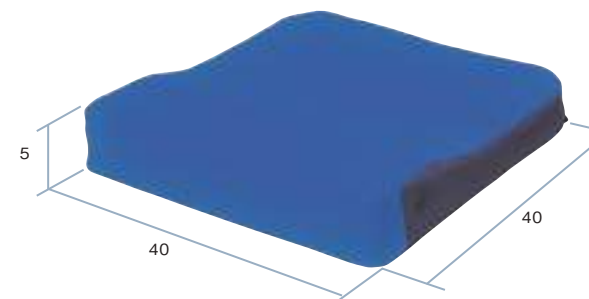

【中身：ゲル、ウレタンフォーム】

▶ゲルとウレタンフォームの2層構造

シーパス

商品番号	月額レンタル価格	ご利用者様負担額		
CA-4443	¥	1割 ¥	2割 ¥	3割 ¥
重量	1.0kg	TAIS	00054-000030	メーカー名 モルテン メーカー品番 MSPBL

特殊寝台  
体位変換器  
床ずれ防止用具  
車いす  
車いす付属品  
スロープ  
歩行器  
手すり  
歩行補助杖  
移動用リフト  
徘徊感知器  
介護保険対象外  
レンタル品

特殊寝台  
体位変換器  
床ずれ防止用具  
車いす  
車いす付属品  
スロープ  
歩行器  
手すり  
歩行補助杖  
移動用リフト  
徘徊感知器  
介護保険対象外  
レンタル品

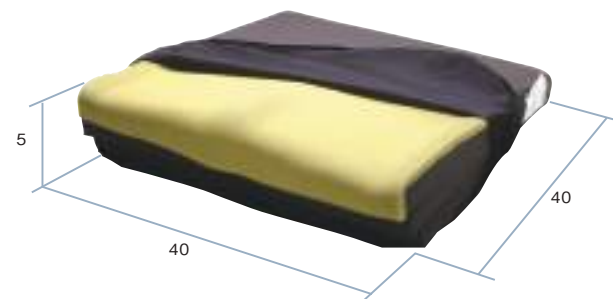

【中身：ウレタンフォーム】

▶4パターンの形状に変化できるクッション

オルトトップクッションフィット

商品番号	月額レンタル価格	ご利用者様負担額		
CA-4027	¥	1割 ¥	2割 ¥	3割 ¥
重量	0.72kg	TAIS	00222-000088	メーカー名 パシフィックサプライ メーカー品番 5737

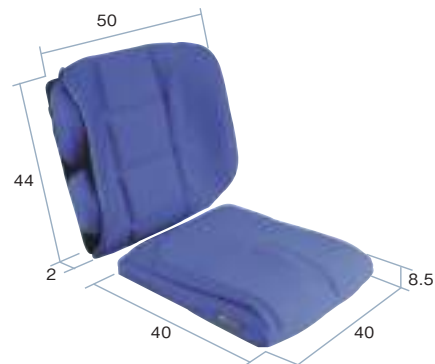

**数量限定** 【中身：ウレタンフォーム】

▶体型に合わせてサイドパッドや骨盤パッドが調整可能

FC-アジャスト (フルセット)

商品番号	月額レンタル価格	ご利用者様負担額		
CA-4456	¥	1割 ¥	2割 ¥	3割 ¥
重量	2.11kg	TAIS	00149-000007	メーカー名 アイ・ソネックス

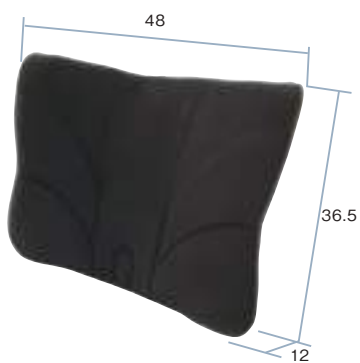

【中身：エクスジェル、ウレタンフォーム】

▶きめ細かい位置調整であらゆる体格・座位に対応

アウルサポートバッククッション

商品番号	月額レンタル価格	ご利用者様負担額		
CA-4431	¥	1割 ¥	2割 ¥	3割 ¥
重量	1.4kg	TAIS	00540-000015	メーカー名 加地 メーカー品番 OWLS-B01

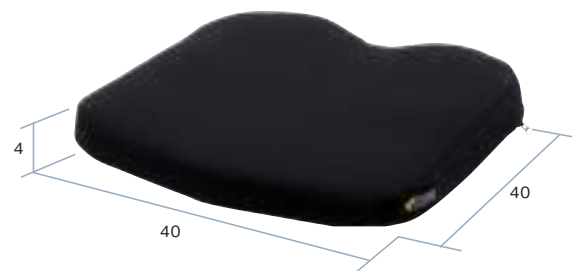

【中身：エクスジェル、ウレタンフォーム】

アウル REHA レギュラー

商品番号	月額レンタル価格	ご利用者様負担額		
CA-4435	¥	1割 ¥	2割 ¥	3割 ¥
重量	1.2kg	TAIS	00540-000028	メーカー名 加地 メーカー品番 OWL21-BK1-4040

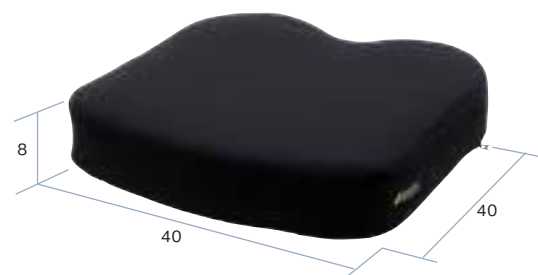

【中身：エクスジェル、ウレタンフォーム】

アウル REHA ハイ

商品番号	月額レンタル価格	ご利用者様負担額		
CA-4436	¥	1割 ¥	2割 ¥	3割 ¥
重量	1.4kg	TAIS	00540-000029	メーカー名 加地 メーカー品番 OWL22-BK1-4040

その他車いす付属品



※車いすの機種により、取り付けできない場合があります

ポンペ架

商品番号	月額レンタル価格	ご利用者様負担額		
CA-4520	¥	1割 ¥	2割 ¥	3割 ¥
重量		TAIS	00122-000214	メーカー名 ミキ メーカー品番 MS-134

▶身体が横に崩れやすい方にお勧めします

**数量限定**

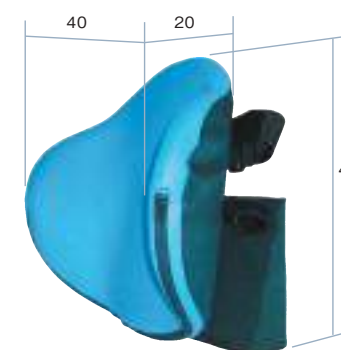

マイバディ バックサポート・ディープ

商品番号	月額レンタル価格	ご利用者様負担額		
CA-4183	¥	1割 ¥	2割 ¥	3割 ¥
重量		TAIS	00468-000030	メーカー名 ユーキトレーディング メーカー品番 MB03140

▶姿勢が横に崩れる方や片みなどで腕がすり落ちる方にお勧めします

**数量限定**

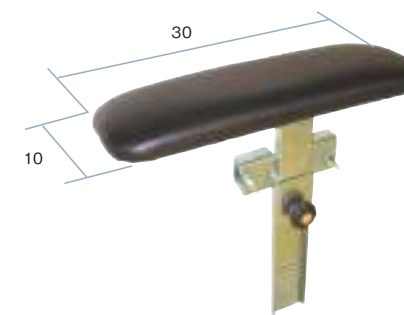

※車いすの機種により、取り付けできない場合があります  
ご注文時には左側用、右側用のいずれかをご指定ください

マイバディ 広幅アームサポート (左・右)

商品番号	月額レンタル価格	ご利用者様負担額		
CA-4182 (L) CA-4182 (R)	¥	1割 ¥	2割 ¥	3割 ¥
重量		TAIS	00468-000029	メーカー名 ユーキトレーディング メーカー品番 MB04101



プラス10cmとプラス15cmの2種からお選びください

※ゴムキャップは付属していません  
※車いすの機種により、取り付けできない場合があります

ブレーキ延長棒

商品番号	月額レンタル価格	ご利用者様負担額		
CA-4510(10cm) CA-4511(15cm)	¥	1割 ¥	2割 ¥	3割 ¥
重量		TAIS	00066-000298	メーカー名 松永製作所 メーカー品番 X-PB03-002(10cm) X-PB03-003(15cm)

▶調整範囲が広い、後付けヘッドサポート



マイバディ イージーヘッドレギュラー

商品番号	月額レンタル価格	ご利用者様負担額		
CA-4184	¥	1割 ¥	2割 ¥	3割 ¥
重量		TAIS	00468-000046	メーカー名 ユーキトレーディング メーカー品番 MB01201-R

▶円背などで前方へ姿勢が崩れやすい方にお勧めします

**数量限定**

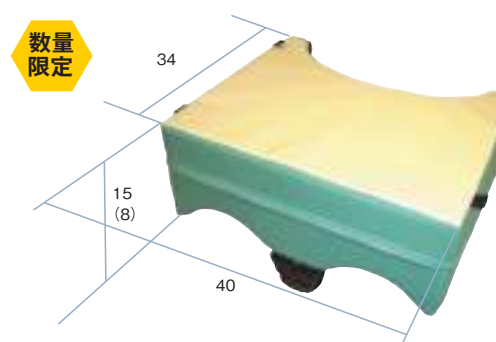

マイバディ 腕まくら

商品番号	月額レンタル価格	ご利用者様負担額		
CA-4181	¥	1割 ¥	2割 ¥	3割 ¥
重量		TAIS	00468-000027	メーカー名 ユーキトレーディング メーカー品番 MB05140



# ダンスロープエア-2

## Dun-Slope AIR2



New

- ・業界最軽量クラス
- ・様々な間口に対応 (有効幅 69cm)

### ダンスロープエア-2の使用方法



### ダンスロープエア-2

商品番号	月額レンタル価格	ご利用者様負担額		
CA-R085	¥	1割 ¥	2割 ¥	3割 ¥
重量 約4.3kg	最大段差 20cmまで	安全荷重量 300kg	長さ×幅 85 × 69.6cm	
TAIS 00532-000054	メーカー名 ダンロップホームプロダクツ	メーカー品番 R-85Z		
CA-R125	¥	1割 ¥	2割 ¥	3割 ¥
重量 約5.7kg	最大段差 30cmまで	安全荷重量 300kg	長さ×幅 125 × 69.4cm	
TAIS 00532-000053	メーカー名 ダンロップホームプロダクツ	メーカー品番 R-125Z		
CA-R165	¥	1割 ¥	2割 ¥	3割 ¥
重量 約7.0kg	最大段差 40cmまで	安全荷重量 300kg	長さ×幅 165 × 69.4cm	
TAIS 00532-000052	メーカー名 ダンロップホームプロダクツ	メーカー品番 R-165Z		
CA-R205	¥	1割 ¥	2割 ¥	3割 ¥
重量 約8.5kg	最大段差 50cmまで	安全荷重量 300kg	長さ×幅 205 × 69.4cm	
TAIS 00532-000051	メーカー名 ダンロップホームプロダクツ	メーカー品番 R-205Z		

商品番号	月額レンタル価格	ご利用者様負担額		
CA-R230	¥	1割 ¥	2割 ¥	3割 ¥
重量 約9.6kg	最大段差 56cmまで	安全荷重量 300kg	長さ×幅 230 × 69.6cm	
TAIS 00532-000050	メーカー名 ダンロップホームプロダクツ	メーカー品番 R-230Z		
CA-R255	¥	1割 ¥	2割 ¥	3割 ¥
重量 約10.5kg	最大段差 62cmまで	安全荷重量 300kg	長さ×幅 255 × 69.6cm	
TAIS 00532-000049	メーカー名 ダンロップホームプロダクツ	メーカー品番 R-255Z		
CA-R285	¥	1割 ¥	2割 ¥	3割 ¥
重量 約11.5kg	最大段差 70cmまで	安全荷重量 300kg	長さ×幅 285 × 69.6cm	
TAIS 00532-000048	メーカー名 ダンロップホームプロダクツ	メーカー品番 R-285Z		

### ダンスロープエア-2の選び方

介助者不要

**自走可能傾斜**

傾斜角 約5°

段差の約12倍の長さのスロープ  
車いすでほぼ自走できる傾斜。

介助者必要

**基本傾斜**

傾斜角 約10°

段差の約6倍の長さのスロープ  
介助して車いすを走行する場合の基本となる傾斜。

介助者必要

**最大傾斜**

傾斜角 約14°

段差の約4倍の長さのスロープ  
かなりの急勾配。これ以上の傾斜での使用は危険です。お止めください。

サニタリーマンション	傾斜角 約5°	傾斜角 約10°	傾斜角 約14°
R-285Z	23cm	48cm	70cm
R-255Z	20cm	41cm	62cm
R-230Z	18cm	37cm	56cm
R-205Z	16cm	33cm	50cm
R-165Z	13cm	26cm	40cm
R-125Z	10cm	20cm	30cm
R-85Z	6cm	13cm	20cm

# スマートスロープ SMART SLOPE

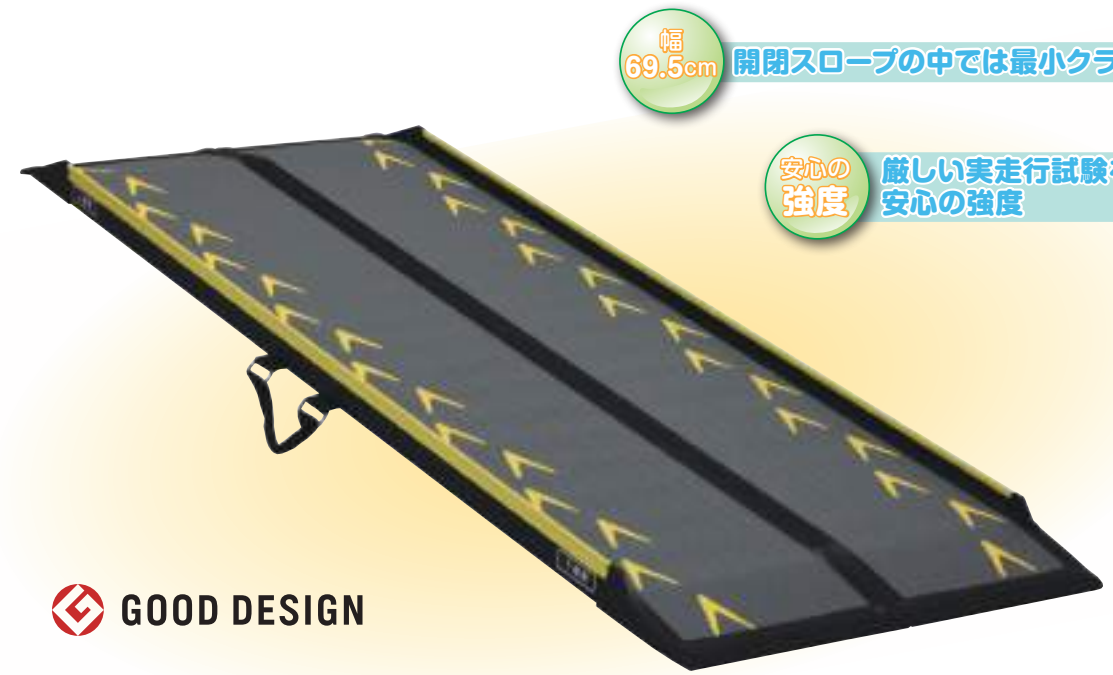

幅 69.5cm 開閉スロープの中では最小クラスの細身設計

安心の強度 厳しい実走行試験をクリアした安心の強度

GOOD DESIGN

### スマートスロープ

商品番号	月額レンタル価格	ご利用者様負担額		
CA-S075	¥	1割 ¥	2割 ¥	3割 ¥
重量 約5kg	最大段差 18cmまで	安全荷重量 300kg	長さ×幅 75 × 69.5cm	
TAIS 00496-000303	メーカー名 ランダルコーポレーション			
CA-S100	¥	1割 ¥	2割 ¥	3割 ¥
重量 約6kg	最大段差 24cmまで	安全荷重量 300kg	長さ×幅 100 × 69.5cm	
TAIS 00496-000297	メーカー名 ランダルコーポレーション			
CA-S125	¥	1割 ¥	2割 ¥	3割 ¥
重量 約8kg	最大段差 31cmまで	安全荷重量 300kg	長さ×幅 125 × 69.5cm	
TAIS 00496-000298	メーカー名 ランダルコーポレーション			
CA-S150	¥	1割 ¥	2割 ¥	3割 ¥
重量 約9kg	最大段差 37cmまで	安全荷重量 300kg	長さ×幅 150 × 69.5cm	
TAIS 00496-000299	メーカー名 ランダルコーポレーション			

商品番号	月額レンタル価格	ご利用者様負担額		
CA-S175	¥	1割 ¥	2割 ¥	3割 ¥
重量 約10kg	最大段差 44cmまで	安全荷重量 300kg	長さ×幅 175 × 69.5cm	
TAIS 00496-000300	メーカー名 ランダルコーポレーション			
CA-S200	¥	1割 ¥	2割 ¥	3割 ¥
重量 約11kg	最大段差 50cmまで	安全荷重量 300kg	長さ×幅 200 × 69.5cm	
TAIS 00496-000301	メーカー名 ランダルコーポレーション			
CA-S225	¥	1割 ¥	2割 ¥	3割 ¥
重量 約14kg	最大段差 56cmまで	安全荷重量 300kg	長さ×幅 225 × 69.5cm	
TAIS 00496-000304	メーカー名 ランダルコーポレーション			
CA-S250	¥	1割 ¥	2割 ¥	3割 ¥
重量 約18kg	最大段差 63cmまで	安全荷重量 300kg	長さ×幅 250 × 69.5cm	
TAIS 00496-000305	メーカー名 ランダルコーポレーション			

### 車いす用スロープ セレクトガイド

段差の高さ	スロープの長さ																			
	25cm	41cm	44cm	58cm	75cm	90cm	100cm	120cm	125cm	140cm	150cm	175cm	180cm	185cm	200cm	210cm	225cm	240cm	250cm	
58 ~ 72cm																				
44 ~ 58cm																				
35 ~ 44cm																				
27 ~ 35cm																				
21 ~ 27cm																				
16 ~ 21cm																				
12 ~ 16cm																				
9 ~ 12cm																				
7 ~ 9cm																				
5 ~ 7cm																				
4 ~ 5cm																				
3 ~ 4cm																				
1 ~ 3cm																				
スマートスロープ									CA-S075	CA-S100	CA-S125	CA-S150	CA-S175		CA-S200	CA-S225	CA-S250			

▶レンタル料金：1ヵ月あたりのメーカー希望レンタル価格。 ▶罫マークは非課税対象商品。 ▶カタログ掲載品と若干異なる商品をお届けする場合がございます。

特殊寝台付属品  
体位変換器  
床ずれ防止用具  
車いす付属品  
スロープ  
歩行器  
手すり  
歩行補助杖  
移動用リフト  
徘徊感知器  
介護保険対象外  
レンタル品

特殊寝台付属品  
体位変換器  
床ずれ防止用具  
車いす付属品  
スロープ  
歩行器  
手すり  
歩行補助杖  
移動用リフト  
徘徊感知器  
介護保険対象外  
レンタル品

スロープ

軽いアルミ製 1枚板タイプのスロープ

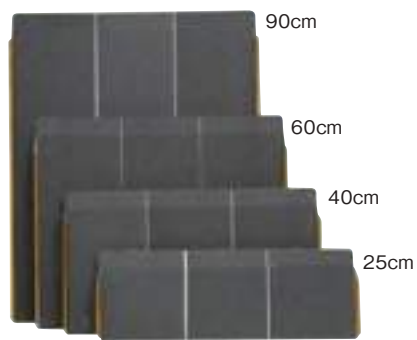

耐荷重：180kg

可能段差  
2～5cm (25cm)  
2～9cm (40cm)  
2～15cm (60cm)  
2～23cm (90cm)

ポータブルスロープエッジ付 25/40/60/90cm

商品番号	月額レンタル価格	ご利用者様負担額		
(25cm) CZ-6125	¥	1割 ¥	2割 ¥	3割 ¥
長さ×幅 25×69.5cm	重さ 1.5kg	TAIS 00465-00091 メーカー品番 PEK025 メーカー名 イーストアイ		
(40cm) CZ-6126	¥	1割 ¥	2割 ¥	3割 ¥
長さ×幅 40×69.5cm	重さ 2.6kg	TAIS 00465-00092 メーカー品番 PEK040 メーカー名 イーストアイ		
(60cm) CZ-0203	¥	1割 ¥	2割 ¥	3割 ¥
長さ×幅 60×69.5cm	重さ 3.9kg	TAIS 00465-00093 メーカー品番 PEK060 メーカー名 イーストアイ		
(90cm) CZ-0204	¥	1割 ¥	2割 ¥	3割 ¥
長さ×幅 90×69.5cm	重さ 5.9kg	TAIS 00465-00094 メーカー品番 PEK090 メーカー名 イーストアイ		

エコ段差スロープ N

商品番号	月額レンタル価格	ご利用者様負担額		
(1cm) CZ-1010	¥	1割 ¥	2割 ¥	3割 ¥
長さ×幅×高さ 76×4×1cm	重さ 0.2kg	TAIS 01265-000120 メーカー品番 EDS-10N メーカー名 マツタ		
(1.4cm) CZ-1011	¥	1割 ¥	2割 ¥	3割 ¥
長さ×幅×高さ 76×6×1.4cm	重さ 0.3kg	TAIS 01265-000095 メーカー品番 EDS-14N メーカー名 マツタ		
(2cm) CZ-1012	¥	1割 ¥	2割 ¥	3割 ¥
長さ×幅×高さ 76×8×2cm	重さ 0.6kg	TAIS 01265-000096 メーカー品番 EDS-20N メーカー名 マツタ		
(2.5cm) CZ-1013	¥	1割 ¥	2割 ¥	3割 ¥
長さ×幅×高さ 76×10×2.5cm	重さ 1kg	TAIS 01265-000097 メーカー品番 EDS-25N メーカー名 マツタ		
(3cm) CZ-1014	¥	1割 ¥	2割 ¥	3割 ¥
長さ×幅×高さ 76×12×3cm	重さ 1.3kg	TAIS 01265-000098 メーカー品番 EDS-30N メーカー名 マツタ		

商品番号	月額レンタル価格	ご利用者様負担額		
(3.5cm) CZ-1015	¥	1割 ¥	2割 ¥	3割 ¥
長さ×幅×高さ 76×14×3.5cm	重さ 1.9kg	TAIS 01265-000116 メーカー品番 EDS-35N メーカー名 マツタ		
(4cm) CZ-1016	¥	1割 ¥	2割 ¥	3割 ¥
長さ×幅×高さ 76×16×4cm	重さ 2.3kg	TAIS 01265-000117 メーカー品番 EDS-40N メーカー名 マツタ		
(4.5cm) CZ-1017	¥	1割 ¥	2割 ¥	3割 ¥
長さ×幅×高さ 76×18×4.5cm	重さ 2.9kg	TAIS 01265-000118 メーカー品番 EDS-45N メーカー名 マツタ		
(5cm) CZ-1018	¥	1割 ¥	2割 ¥	3割 ¥
長さ×幅×高さ 76×20×5cm	重さ 3.6kg	TAIS 01265-000119 メーカー品番 EDS-50N メーカー名 マツタ		
(5.5cm) CZ-1019	¥	1割 ¥	2割 ¥	3割 ¥
長さ×幅×高さ 76×22×5.5cm	重さ 4.7kg	TAIS 01265-000121 メーカー品番 EDS-55N メーカー名 マツタ		
(6cm) CZ-1020	¥	1割 ¥	2割 ¥	3割 ¥
長さ×幅×高さ 76×24×6cm	重さ 5.7kg	TAIS 01265-000122 メーカー品番 EDS-60N メーカー名 マツタ		

置くだけで「つまずき」の原因の段差を解消！  
豊富なサイズで室内の段差に幅広く対応します

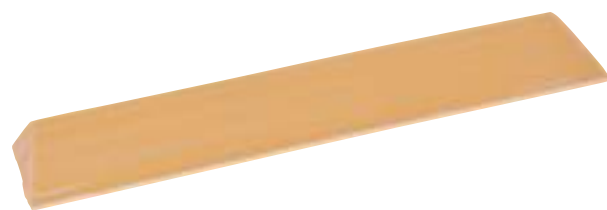

車いす用スロープ セレクトガイド

スロープをお選びになる際のポイント

理想的には5度以下または8度～13度(10度以下)の角度が望ましいのですが、段差、スペース等の都合で16度以上でご使用の場合は設置及び走行に十分ご注意ください。

車いすで走行しやすい  
スロープの傾斜角度

16～20度	後方に転倒する可能性があります。条件付きで成人男性が押せる角度。
12～17度	押すのに困難ですが、成人男性なら押せる角度。電動車いすの場合は一人での走行は避けてください。
8～13度	成人女性、または男性が一人で押せる角度。
5～9度	普通の高齢女性が一人で押せる角度。
5度以下	自走もでき、楽に押せる理想の角度。

歩行器 セレクトガイド

タイプ	商品番号	商品名	規格					掲載ページ	
			重量	耐荷重	全幅	ハンドル高さ	座面高		折りたたみ寸法幅×奥行×高さ
			kg	kg	cm	cm	cm	cm	
屋外	CZ-6145	シトレア	7.9	75	48	77～105	48	48×40×83.5	63
	CZ-6146	シトレア R	8.8	75	48	77～105	48	48×40×83.5	63
	CZ-5134	シトレアワイド	8.8	100	54.5	77～105	48	54.5×43×83.5	63
	CZ-5135	シトレアワイド R	9.8	100	54.5	77～105	48	54.5×43×83.5	63
	CA-5083	セーフティーアームローラーポケット	6.2	100	46	74～86.5	45	46×39×82	63
	CZ-0176	ラビット WA-5 シルバー	10.0	100	54	76～103	46	54×47×95	64
	CZ-0134	ハッピー II	7.7	100	55.5	78～87	50	55.5×43.5×78～87	64
	CZ-5010	抑速ブレーキ付歩行器 I	8.7	75	52.5	79～89	45	31×70×79～89	64
	CZ-6085	テイクプリトル F	7.7	75	54	85.5～112.5	52.5	54×43.5×86.5	65
	CZ-6086	テイクプリトル RF	9.7	75	54.5	85.5～112.5	52.5	54.5×45×86	65
	CZ-6123	イコットエア	3.9	100	51	80～92.5	51.5	51×44×80～92.5	65
	CZ-1043	レッツゴーミニ	6.2	80	50.5	74～81.5	-	50.5×24×81～89	65
	CZ-0178L	リトルターンロータイプ	6.4	100	48	67～74.5	47	48×26×67～74.5	65
	CZ-0178	リトルターンハイトタイプ	6.5	100	48	74～86	47	48×26×74～86	65
	CZ-0178T	リトルターントール103タイプ	7.1	100	54	88.5～103.5	53	48×26×88.5～103.5	65
	CA-5004	テイクプリトルスリム	4.5	75	47	64～91	48	47×35×72	66
	CA-5133	テイクプリトルボンベ	5.6	75	52	74～92	50	52×42.5×81.5	66
	CA-5002	テイクプリトル R	7.8	75	53.5	65～92	52.5	53.5×39.5×73.5	66
	CA-5003	テイクプリトルハイ	5.3	75	52	74～92	50	52×37×81.5	66
	CA-5001	テイクプリトル(テイク HS05)	5.0	75	52	65～83	50	52×40×73	66
CA-5201	シンフォニー SP	5.9	100	50	78.5～88	41	50×28.5×86.5	66	
CA-5202	シンフォニー SP スリム	4.9	75	48	77.5～86.5	44	48×33×69	67	
CA-5150	ショッピングターン	6.1	100	53	72.5～90	47	28×73×72.5	67	
CA-5010	アイルウォークα	6.4	75	51.5	79.5～88.5	43	51.5×38×85	67	
CA-5101	ヘルシーワン・ライト カラーフル G	3.8	75	48	79～88	-	21×30×83	67	
CA-5005	ハッピーミニ	6.5	80	50	70～79	43	50×39.5×85～93	67	
屋内	CZ-6122	アルコー SK 型 mini	11.8	80	50	75～102	-	折りたたみ不可	63
	CZ-6001	アイルムーブα	11.6	100	54	88～108	-	22.5×62×103～123	64
	CZ-0172	トレウォークスリム	12.1	75	55	85～105	-	折りたたみ不可	64
	CA-5132	テイクプリトルホーム	5.5	75	47	64～91	-	47×41×71.5	64
	CA-7405	アルコー 1S-C 型	15.4	80	54	87.5～103.5	-	22×62×104～120	67
CA-5120	Rec01	2.7	100	52	75～90	40～55	52×17×92	68	
固定	CA-5040	二段式グリップ歩行器	2.6	100	47	73～86	-	47×11×73	68
	CA-5065	ミニフレームウォーカー(固定型)	2.4	100	42	62.5～75	-	42×10.5×62.5	68
	CA-5030	ミニフレームウォーカー(3インチキャスタータイプ)	3.1	100	47	71～83.5	-	42×10.5×71	68
	CA-5084	アームウォーカー(キャスターなし)	2.8	100	57	66.5～76.5	-	56×11×68	68
	CA-5085	アームウォーカー(キャスター付き仕様)	3.5	100	62	73.5～83.5	-	63×11×76.5	68
CA-5092	アームウォーカーハイトタイプ(キャスターなし)	3.0	100	58.5	75.5～85.5	-	58×11×77	68	
CA-5093	アームウォーカーハイトタイプ(キャスター付き仕様)	3.7	100	64	82.5～92.5	-	64.5×12×85	68	



▶狭い住環境での取り回しがラクにおこなえます。



アルコー SK 型 mini

重量	11.8 kg	屋内用
商品番号	月額レンタル価格	ご利用者様負担額
CZ-6122	¥ 1割 ¥ 2割 ¥ 3割	¥ 1割 ¥ 2割 ¥ 3割
TAIS 00125-000087 メーカー名 星光医療器 メーカー品番 100628		

▶軽量・コンパクトな前腕支持歩行車



シトリア

重量	7.9 kg	屋外用
商品番号	月額レンタル価格	ご利用者様負担額
CZ-6145	¥ 1割 ¥ 2割 ¥ 3割	¥ 1割 ¥ 2割 ¥ 3割
TAIS 00030-000226 メーカー名 幸和製作所 メーカー品番 WAW23		

▶左右別々に車輪のスピード調整が可能。まっすぐな歩行が可能に



ラビット WA-5 シルバー

重量	10.0 kg	屋外用
商品番号	月額レンタル価格	ご利用者様負担額
CZ-0176	¥ 1割 ¥ 2割 ¥ 3割	¥ 1割 ¥ 2割 ¥ 3割
TAIS 01009-000004 メーカー名 ウェルバートナース メーカー品番 WA-5		

▶シンプルかつ安全性と信頼性が高いスタンダードモデル

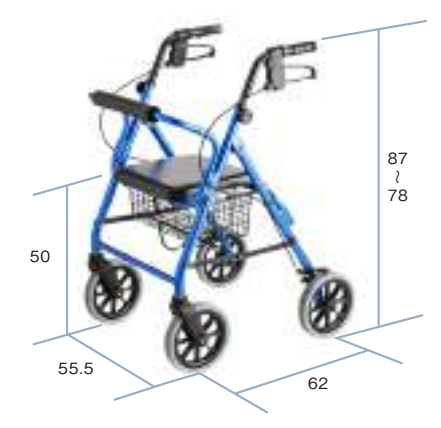

ハッピーII

重量	7.7 kg	屋外用
商品番号	月額レンタル価格	ご利用者様負担額
CZ-0134	¥ 1割 ¥ 2割 ¥ 3割	¥ 1割 ¥ 2割 ¥ 3割
TAIS 00110-000112 メーカー名 竹虎ヒューマンケア メーカー品番 117005		

▶軽量・コンパクトな抑速ブレーキ付前腕支持歩行車



シトリアR

重量	8.8 kg	屋外用
商品番号	月額レンタル価格	ご利用者様負担額
CZ-6146	¥ 1割 ¥ 2割 ¥ 3割	¥ 1割 ¥ 2割 ¥ 3割
TAIS 00030-000231 メーカー名 幸和製作所 メーカー品番 WAW25		

▶体格の大きい方でも使いやすいワイド設計



シトリアワイド

重量	8.8 kg	屋外用
商品番号	月額レンタル価格	ご利用者様負担額
CA-5134	¥ 1割 ¥ 2割 ¥ 3割	¥ 1割 ¥ 2割 ¥ 3割
TAIS 00030-000236 メーカー名 幸和製作所 メーカー品番 WAW27		

▶抑速機能付き後輪「CONPAL」で下り坂でも安心



抑速ブレーキ付歩行器 I

重量	8.7 kg	屋外用
商品番号	月額レンタル価格	ご利用者様負担額
CZ-5010	¥ 1割 ¥ 2割 ¥ 3割	¥ 1割 ¥ 2割 ¥ 3割
TAIS 00160-000232 メーカー名 カワムラサイクル メーカー品番 KW41		

▶肘まで腕をのせ、歩行器を身体に密着させるため、安定した歩行姿勢が保てる

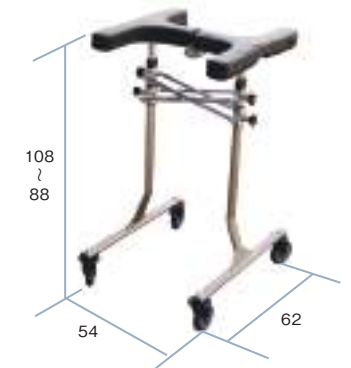

アイルムーブα

重量	11.6 kg	屋内用
商品番号	月額レンタル価格	ご利用者様負担額
CZ-6001	¥ 1割 ¥ 2割 ¥ 3割	¥ 1割 ¥ 2割 ¥ 3割
TAIS 01446-000002 メーカー名 アイリンク メーカー品番 アイルムーブα		

▶抑速ブレーキ付き体格の大きい方でも使いやすいワイド設計



シトリアワイドR

重量	9.8 kg	屋外用
商品番号	月額レンタル価格	ご利用者様負担額
CA-5135	¥ 1割 ¥ 2割 ¥ 3割	¥ 1割 ¥ 2割 ¥ 3割
TAIS 00030-000237 メーカー名 幸和製作所 メーカー品番 WAW28		

▶ポケットが付いたバッグで小物も収納しやすい



セーフティアームローラポケット

重量	6.2 kg	屋外用
商品番号	月額レンタル価格	ご利用者様負担額
CA-5083	¥ 1割 ¥ 2割 ¥ 3割	¥ 1割 ¥ 2割 ¥ 3割
TAIS 00465-000111 メーカー名 イーストアイ メーカー品番 RS5470		

▶ストッパーハンドルつきの手軽に扱える歩行車



トレウォークスリム

重量	12.1 kg	屋内用
商品番号	月額レンタル価格	ご利用者様負担額
CZ-0172	¥ 1割 ¥ 2割 ¥ 3割	¥ 1割 ¥ 2割 ¥ 3割
TAIS 00175-000283 メーカー名 日進医療器 メーカー品番 トレウォークスリム		

▶狭い室内でも快適に使える、軽量コンパクトな歩行器



テイコブリトルホーム

重量	5.5 kg	屋内用
商品番号	月額レンタル価格	ご利用者様負担額
CA-5132	¥ 1割 ¥ 2割 ¥ 3割	¥ 1割 ¥ 2割 ¥ 3割
TAIS 00030-000166 メーカー名 幸和製作所 メーカー品番 WAW05		

▶レンタル料金：1ヵ月あたりのメーカー希望レンタル価格。 ▶円マークは非課税対象商品。 ▶カタログ掲載品と若干異なる商品をお届けする場合がございます。

特殊寝台付属品  
体位変換器

床ずれ防止用具

車いす付属品

スロープ

歩行器  
手すり

歩行補助杖

移動用リフト

徘徊感知器

介護保険対象外  
レンタル品

特殊寝台付属品  
体位変換器

床ずれ防止用具

車いす付属品

スロープ

歩行器  
手すり

歩行補助杖

移動用リフト

徘徊感知器

介護保険対象外  
レンタル品

▶2WAYのハンドル仕様で身体状況に合わせて使い分けできる前腕支持（馬蹄型）歩行車



ティコブリトルF

重量	7.7 kg	座面高	52.5 cm	屋外用
商品番号	月額レンタル価格	ご利用者様負担額		
CZ-6085	¥	1割	2割	3割
TAIS 00030-000159 メーカー名 幸和製作所 メーカー品番 WAW03				

ティコブリトルRF 抑速機能付

重量	9.7 kg	座面高	52.5 cm	屋外用
商品番号	月額レンタル価格	ご利用者様負担額		
CZ-6086	¥	1割	2割	3割
TAIS 00030-000158 メーカー名 幸和製作所 メーカー品番 WAW02				

▶軽いので玄関の段差昇降や公共交通機関の利用時など持ち上げが楽

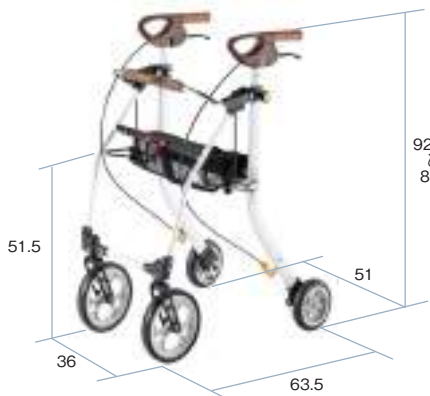

イコットエア

重量	3.9 kg	座面高	51.5 cm	屋外用
商品番号	月額レンタル価格	ご利用者様負担額		
CZ-6123	¥	1割	2割	3割
TAIS 00221-000552 メーカー名 アロン化成 メーカー品番 532-330				

▶小柄な方や狭い場所でも使いやすいコンパクトタイプ



レッツゴーミニ

重量	6.2 kg	座面高		屋外用
商品番号	月額レンタル価格	ご利用者様負担額		
CZ-1043	¥	1割	2割	3割
TAIS 00110-000106 メーカー名 竹虎 メーカー品番 117504				

▶コンパクトで小回りの良い歩行車。外出時に歩行補助が必要な高齢者の方に。



リトルターンロータイプ

重量	6.4 kg	座面高	47 cm	屋外用
商品番号	CZ-0178L			
月額レンタル価格	¥	ご利用者様負担額		
		1割	2割	3割
	¥	¥	¥	¥
TAIS 00221-000457				
メーカー名 アロン化成 メーカー品番 532316				



リトルターンハイトタイプ

重量	6.5 kg	座面高	47 cm	屋外用
商品番号	CZ-0178			
月額レンタル価格	¥	ご利用者様負担額		
		1割	2割	3割
	¥	¥	¥	¥
TAIS 00221-000456				
メーカー名 アロン化成 メーカー品番 532315				



リトルターン103タイプ

重量	7.1 kg	座面高	53 cm	屋外用
商品番号	CZ-0178T			
月額レンタル価格	¥	ご利用者様負担額		
		1割	2割	3割
	¥	¥	¥	¥
TAIS 00221-000549				
メーカー名 アロン化成 メーカー品番 532327				



▶小回りが利き、楽に使える！軽さが魅力のスリム設計

ティコブリトルスリム

重量	4.5 kg	座面高	48 cm	屋外用
商品番号	月額レンタル価格	ご利用者様負担額		
CA-5004	¥	1割	2割	3割
TAIS 00030-000163 メーカー名 幸和製作所 メーカー品番 WAW04				



▶抑速機能付き後輪「CONPAL」で下り坂でも安心

ティコブリトルR

重量	7.8 kg	座面高	52.5 cm	屋外用
商品番号	月額レンタル価格	ご利用者様負担額		
CA-5002	¥	1割	2割	3割
TAIS 00030-000144 メーカー名 幸和製作所 メーカー品番 HS05R				



▶福祉用具にデザイン性を採り入れたおしゃれでコンパクトな歩行器

ティコブリトル (ティコブ HS05)

重量	5.0 kg	座面高	50 cm	屋外用
商品番号	月額レンタル価格	ご利用者様負担額		
CA-5001	¥	1割	2割	3割
TAIS 00030-000099 メーカー名 幸和製作所 メーカー品番 HS05				



▶酸素療法したまま外出ができる歩行器

ティコブリトルボンボン

重量	5.6 kg	座面高	50 cm	屋外用
商品番号	月額レンタル価格	ご利用者様負担額		
CA-5133	¥	1割	2割	3割
TAIS 00030-000165 メーカー名 幸和製作所 メーカー品番 WAW06				

数量限定



▶幅広い高さ調節と大容量バッグが付いた軽量タイプのコンパクト歩行車

ティコブリトルハイ

重量	5.3 kg	座面高	50 cm	屋外用
商品番号	月額レンタル価格	ご利用者様負担額		
CA-5003	¥	1割	2割	3割
TAIS 00030-000143 メーカー名 幸和製作所 メーカー品番 HS05H				



▶コンパクトで使いやすい片方だけのブレーキ操作で両後輪を制御

シンフォニー SP

重量	5.9 kg	座面高	41 cm	屋外用
商品番号	月額レンタル価格	ご利用者様負担額		
CA-5201(A柄) CA-5201B(B柄)	¥	1割	2割	3割
TAIS 00576-000014 メーカー名 鳥製作所				

▶レンタル料金：1ヵ月あたりのメーカー希望レンタル価格。 ▶罫マークは非課税対象商品。 ▶カタログ掲載品と若干異なる商品をお届けする場合がございます。

特殊寝台付属品  
体位変換器

床ずれ防止用具

車いす  
車いす付属品

スロープ

歩行器  
手すり

歩行補助杖

移動用リフト

徘徊感知器

介護保険対象外  
レンタル品

特殊寝台付属品  
体位変換器

床ずれ防止用具

車いす  
車いす付属品

スロープ

歩行器  
手すり

歩行補助杖

移動用リフト

徘徊感知器

介護保険対象外  
レンタル品



特殊寝台付  
体位交換器

床ずれ防止用具

車いす  
車いす付属品

スロープ

歩行器  
手すり

歩行補助杖

移動用リフト

徘徊感知器

介護保険対象  
レンタル品

特殊寝台付  
体位交換器

床ずれ防止用具

車いす  
車いす付属品

スロープ

歩行器  
手すり

歩行補助杖

移動用リフト

徘徊感知器

介護保険対象  
レンタル品



▶人気のシンフォニー SP にスリムタイプが登場 たたむとよりコンパクト

シンフォニー SP スリム

重量	4.9 kg	座面高	44 cm	屋外用
商品番号	月額レンタル価格	ご利用者様負担額		
CA-5202(A柄) CA-5202(B柄) CA-5202(C柄)	¥	1割	2割	3割
TAIS 00576-000039 メーカー名 島製作所				



▶買い物カゴが載せられて歩行車のまま買い物ができる!

ショッピングターン

重量	6.1 kg	座面高	47 cm	屋外用
商品番号	月額レンタル価格	ご利用者様負担額		
CA-5150	¥	1割	2割	3割
TAIS 00221-000507 メーカー名 アロン化成 メーカー品番 532-325				

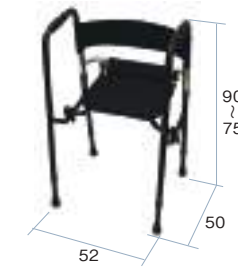

▶持ち手に8度の角度がついた、イス付きピックアップ歩行器

Rec01

重量	2.7 kg	屋内用		
商品番号	月額レンタル価格	ご利用者様負担額		
CA-5120	¥	1割	2割	3割
TAIS 01600-000001 メーカー名 イーアス メーカー品番 Rec01				

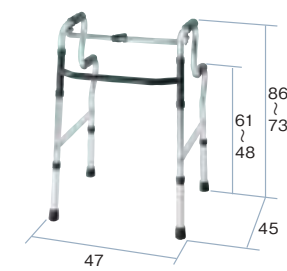

▶椅子やトイレでの離着席を二段グリップがしっかりサポート

二段式グリップ歩行器

重量	2.6 kg	固定式		
商品番号	月額レンタル価格	ご利用者様負担額		
CA-5040	¥	1割	2割	3割
TAIS 00428-000023 メーカー名 アクションジャパン メーカー品番 C2021CW				

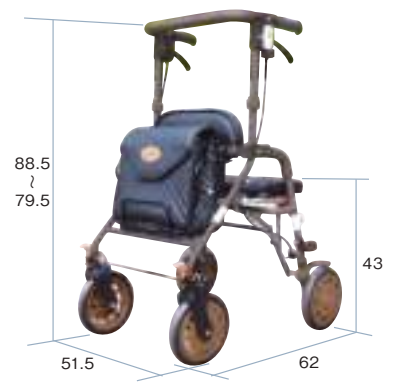

▶座面上下でブレーキがかかる新機能で安心

アイルウォークα

重量	6.4 kg	座面高	43 cm	屋外用
商品番号	月額レンタル価格	ご利用者様負担額		
CA-5010	¥	1割	2割	3割
TAIS 01446-000001 メーカー名 アイルリンク メーカー品番 アイルウォークα				



▶軽量タイプで簡単操作

ヘルシーワン・ライト カラフルG

重量	3.8 kg	屋外用		
商品番号	月額レンタル価格	ご利用者様負担額		
CA-5101	¥	1割	2割	3割
TAIS 00063-000035 メーカー名 ウィズワン株式会社				

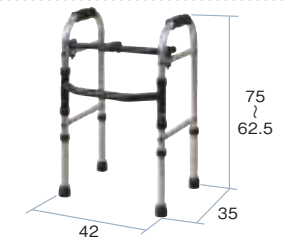

▶全幅42cmの超コンパクトサイズ歩行器

ミニフレームウォーカー(固定型)

重量	2.4 kg	固定式		
商品番号	月額レンタル価格	ご利用者様負担額		
CA-5065	¥	1割	2割	3割
TAIS 00855-000003 メーカー名 シンエンス メーカー品番 WFM-4262				



▶キャスターが標準装備された「キャスターモデル」

ミニフレームウォーカー(3インチキャスタータイプ)

重量	3.1 kg	固定式		
商品番号	月額レンタル価格	ご利用者様負担額		
CA-5030	¥	1割	2割	3割
TAIS 00855-000010 メーカー名 シンエンス メーカー品番 WFM-4262SW3GW				

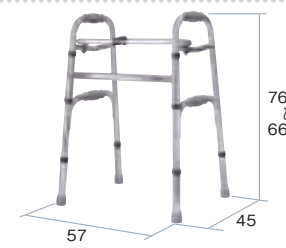

▶「コの字型」固定型の歩行補助器

アームウォーカー

重量	2.8 kg	固定式		
商品番号	月額レンタル価格	ご利用者様負担額		
CA-5084	¥	1割	2割	3割
TAIS 00465-000036 メーカー名 イーストアイ メーカー品番 SAWR				

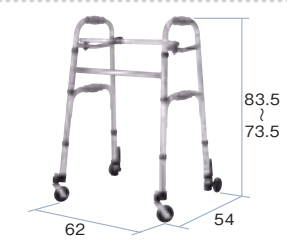

▶前輪のスイングキャスターが自在に動き方向転換や歩行がスムーズ

アームウォーカー(キャスター付き仕様)

重量	3.5 kg	固定式		
商品番号	月額レンタル価格	ご利用者様負担額		
CA-5085	¥	1割	2割	3割
TAIS 00465-000039 メーカー名 イーストアイ メーカー品番 SAWMR				



▶狭い路地や室内でも扱いやすいコンパクトモデル

ハッピーミニ

重量	6.5 kg	座面高	43 cm	屋外用
商品番号	月額レンタル価格	ご利用者様負担額		
CA-5005	¥	1割	2割	3割
TAIS 00110-000103 メーカー名 竹虎ヒューマンケア メーカー品番 117003				



▶握力が弱い方でも簡単ブレーキ操作

アルコー 1S-C 型

重量	15.4 kg	屋内用		
商品番号	月額レンタル価格	ご利用者様負担額		
CA-7405	¥	1割	2割	3割
TAIS 00125-000051 メーカー名 星光医療器 メーカー品番 100564				

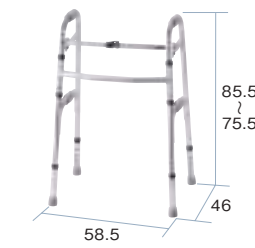

▶「コの字型」固定型の歩行補助器

アームウォーカーハイタイプ

重量	3.0 kg	固定式		
商品番号	月額レンタル価格	ご利用者様負担額		
CA-5092	¥	1割	2割	3割
TAIS 00465-000099 メーカー名 イーストアイ メーカー品番 SAWHR				

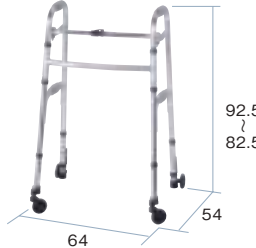

▶前輪のスイングキャスターが自在に動き方向転換や歩行がスムーズ

アームウォーカーハイタイプ(キャスター付き仕様)

重量	3.7 kg	固定式		
商品番号	月額レンタル価格	ご利用者様負担額		
CA-5093	¥	1割	2割	3割
TAIS 00465-000048 メーカー名 イーストアイ メーカー品番 SAWHR				

▶レンタル料金：1ヵ月あたりのメーカー希望レンタル価格。 ▶閉マークは非課税対象商品。 ▶カタログ掲載品と若干異なる商品をお届けする場合がございます。

# ベスポジeシリーズ

## 基本セット

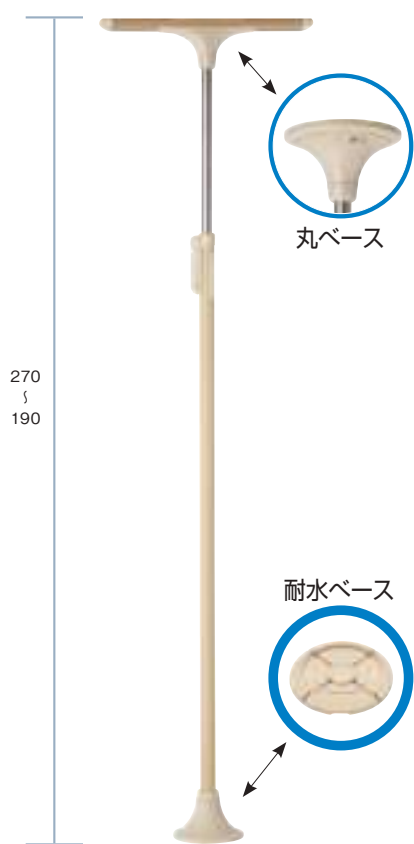

▶軽い力で簡単に設置することができる基本セット

### ベスポジ-e 基本セット 丸ベース

商品番号	CA-4921
月額レンタル価格	¥
ご利用者様負担額	1割 ¥ 2割 ¥ 3割 ¥

TAIS 00254-000052 メーカー名 DIPPER ホクメイ  
メーカー品番 BPE-100-11

▶玄関ポーチやベランダなど水のかかる場所でも使用が可能に

### ベスポジ-e 基本セット 丸ベース + 耐水ベース

商品番号	CA-4921 + CZ-0191
月額レンタル価格	¥
ご利用者様負担額	1割 ¥ 2割 ¥ 3割 ¥

TAIS 00254-000053 メーカー名 DIPPER ホクメイ  
メーカー品番 BPE-100-81

▶竿にかけることで和室の天井にも取付可能

### ベスポジ-e 基本セット Tベース

商品番号	CA-4922
月額レンタル価格	¥
ご利用者様負担額	1割 ¥ 2割 ¥ 3割 ¥

TAIS 00254-000051 メーカー名 DIPPER ホクメイ  
メーカー品番 BPE-100-10

▶玄関ポーチやベランダなど水のかかる場所でも使用が可能に

### ベスポジ-e 基本セット Tベース + 耐水ベース

商品番号	CA-4922 + CZ-0191
月額レンタル価格	¥
ご利用者様負担額	1割 ¥ 2割 ¥ 3割 ¥

TAIS 00254-000066 メーカー名 DIPPER ホクメイ  
メーカー品番 BPE-100-80

## オプション

▶握りやすく滑りにくい手すりでの縦の移動におすすめ

### ベスポジ-e ウェーブ型手すり

	レギュラー (35cm)	ロング (60cm)
商品番号	CZ-6009	CZ-6010
月額レンタル価格	¥	¥
ご利用者様負担額	1割 ¥ 2割 ¥ 3割 ¥	1割 ¥ 2割 ¥ 3割 ¥

TAIS 00254-000130 (CZ6009) 00254-000133 (CZ6010)  
メーカー名 DIPPER ホクメイ  
メーカー品番 BPE-300-10 (CZ6009) BPE-300-40 (CZ6010)

▶立ち座りや方向転換に便利

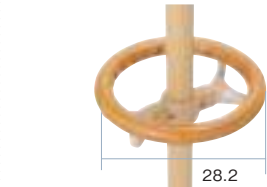

### ベスポジ-e 円型手すり

商品番号	CZ-6004
月額レンタル価格	¥
ご利用者様負担額	1割 ¥ 2割 ¥ 3割 ¥

TAIS 00254-000131 メーカー名 DIPPER ホクメイ  
メーカー品番 BPE-300-20

▶ご利用状況に合わせて縦横の組換えが可能

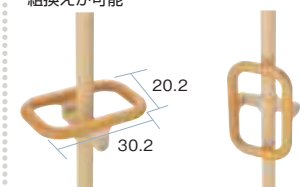

### ベスポジ-e 角型手すり

商品番号	CZ-6005
月額レンタル価格	¥
ご利用者様負担額	1割 ¥ 2割 ¥ 3割 ¥

TAIS 00254-000132 メーカー名 DIPPER ホクメイ  
メーカー品番 BPE-300-30

▶膝で支えることで立位姿勢の保持に便利

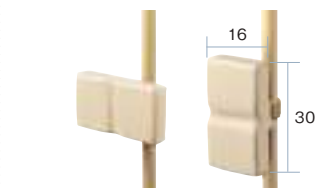

### ベスポジ-e 膝当て手すり

商品番号	CZ-6006
月額レンタル価格	¥
ご利用者様負担額	1割 ¥ 2割 ¥ 3割 ¥

TAIS 00254-000127 メーカー名 DIPPER ホクメイ  
メーカー品番 BPE-200-10

▶リウマチなどで握りが困難でも使える前腕支持タイプ

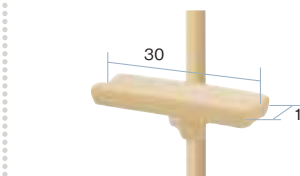

### ベスポジ-e 肘置き手すり

商品番号	CZ-6007
月額レンタル価格	¥
ご利用者様負担額	1割 ¥ 2割 ¥ 3割 ¥

TAIS 00254-000128 メーカー名 DIPPER ホクメイ  
メーカー品番 BPE-200-20

## 手すりセット

▶直角に連結できるスタンダードな手すり



### ベスポジ-e システム手すり固定セット

商品番号	月額レンタル価格	ご利用者様負担額		
(60cm) CZ-6016	¥	1割 ¥	2割 ¥	3割 ¥
(90cm) CZ-6019	¥	1割 ¥	2割 ¥	3割 ¥
(120cm) CZ-6012	¥	1割 ¥	2割 ¥	3割 ¥

TAIS 00254-000113 (CZ6016) / 00254-000062 (CZ6019) / 00254-000117 (CZ6012)  
メーカー名 DIPPER ホクメイ メーカー品番 SBR-10 (060, 090, 120)

▶扉や押し入れの前でも邪魔にならず使える



### ベスポジ-e システム手すり跳ね上げセット

商品番号	月額レンタル価格	ご利用者様負担額		
(60cm) CZ-6036	¥	1割 ¥	2割 ¥	3割 ¥
(90cm) CZ-6039	¥	1割 ¥	2割 ¥	3割 ¥
(120cm) CZ-6032	¥	1割 ¥	2割 ¥	3割 ¥

TAIS 00254-000115 (CZ6036) / 00254-000064 (CZ6039) / 00254-000119 (CZ6032)  
メーカー名 DIPPER ホクメイ メーカー品番 SBR-70 (060, 090, 120)

▶目的に合わせた再設置が容易な伸縮タイプ



### ベスポジ-e システム伸縮手すり固定セット

商品番号	月額レンタル価格	ご利用者様負担額		
(60cm~90cm) CZ-0187	¥	1割 ¥	2割 ¥	3割 ¥
(90cm~120cm) CZ-0188	¥	1割 ¥	2割 ¥	3割 ¥

TAIS 00254-000169 (CZ0187) / 0254-000170 (CZ0188)  
メーカー名 DIPPER ホクメイ メーカー品番 SBR-30-609 / SBR-30-912

▶上体の持ち上げ動作や手のひらでの姿勢保持に

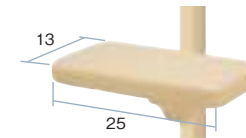

### ベスポジ-e プッシュ手すり

商品番号	CZ-6008
月額レンタル価格	¥
ご利用者様負担額	1割 ¥ 2割 ¥ 3割 ¥

TAIS 00254-000129 メーカー名 DIPPER ホクメイ メーカー品番 BPE-200-30

▶トイレや玄関ポーチベランダなどに有効



### グリップアーム-e 5P 斜

商品番号	CZ-6011
月額レンタル価格	¥
ご利用者様負担額	1割 ¥ 2割 ¥ 3割 ¥

TAIS 00254-000142 メーカー名 DIPPER ホクメイ メーカー品番 BPE-300-50

▶階段などの段差に角度をつけて設置可能



### ベスポジ-e システム手すり曲げセット

商品番号	月額レンタル価格	ご利用者様負担額		
(60cm) CZ-6026	¥	1割 ¥	2割 ¥	3割 ¥
(90cm) CZ-6029	¥	1割 ¥	2割 ¥	3割 ¥
(120cm) CZ-6022	¥	1割 ¥	2割 ¥	3割 ¥

TAIS 00254-000114 (CZ6026) / 00254-000063 (CZ6029) / 00254-000118 (CZ6022)  
メーカー名 DIPPER ホクメイ メーカー品番 SBR-20 (060, 090, 120)

▶取外しが可能で屋内外をつなぐ際にも便利



### ベスポジ-e システム手すり取外しセット

商品番号	月額レンタル価格	ご利用者様負担額		
(60cm) CZ-6046	¥	1割 ¥	2割 ¥	3割 ¥
(90cm) CZ-6049	¥	1割 ¥	2割 ¥	3割 ¥
(120cm) CZ-6042	¥	1割 ¥	2割 ¥	3割 ¥

TAIS 00254-000116 (CZ6046) / 00254-000065 (CZ6049) / 00254-000120 (CZ6042)  
メーカー名 DIPPER ホクメイ メーカー品番 SBR-80 (060, 090, 120)

▶勾配の調整に合わせて長さも変更可能



### ベスポジ-e システム伸縮手すり曲げセット

商品番号	月額レンタル価格	ご利用者様負担額		
(60cm~90cm) CZ-0189	¥	1割 ¥	2割 ¥	3割 ¥
(90cm~120cm) CZ-0190	¥	1割 ¥	2割 ¥	3割 ¥

TAIS 00254-000171 (CZ0189) / 00254-000172 (CZ0190)  
メーカー名 DIPPER ホクメイ メーカー品番 SBR-40-609 / SBR-40-912

▶体幹の保持にお勧め。横仕様でプッシュ手すりとしても

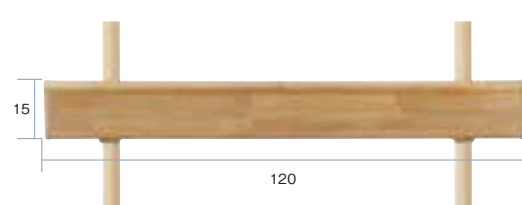

### ベスポジ-e レール手すり

商品番号	CZ-6053
月額レンタル価格	¥
ご利用者様負担額	1割 ¥ 2割 ¥ 3割 ¥

TAIS 00254-000342 メーカー名 DIPPER ホクメイ メーカー品番 BPE-300-80

※複数ご注文の際は連結用キャップが付属します。

▶レンタル料金：1ヵ月あたりのメーカー希望レンタル価格。 ▶マークは非課税対象商品。 ▶カタログ掲載品と若干異なる商品をお届けする場合がございます。

特殊寝台付  
体位変換器

床ずれ防止用具

車いす  
車いす付属品

スロープ

歩行器  
手すり

歩行補助杖

移動用リフト

徘徊感知器

介護保険対象  
レンタル品

特殊寝台付  
体位変換器

床ずれ防止用具

車いす  
車いす付属品

スロープ

歩行器  
手すり

歩行補助杖

移動用リフト

徘徊感知器

介護保険対象  
レンタル品



バディーシリーズ

特殊寝台  
体位変換器  
付属品

床ずれ防止用具

車いす  
付属品

スロープ

歩行器  
手すり

歩行補助杖

移動用リフト

徘徊感知器

介護保険対象外  
レンタル品

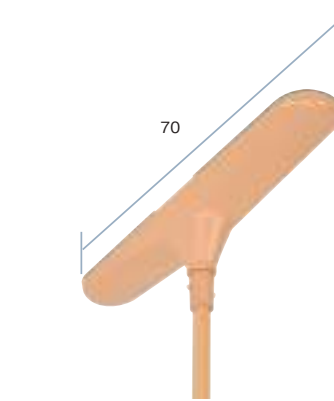
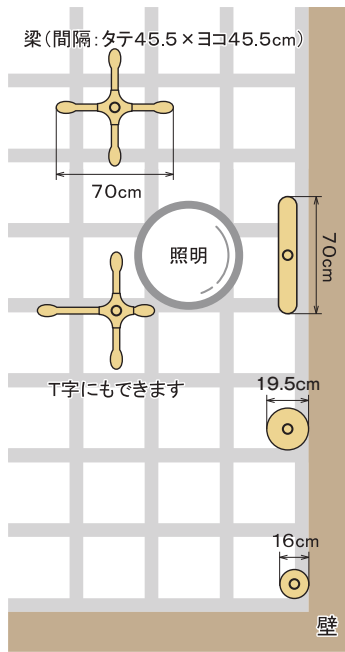
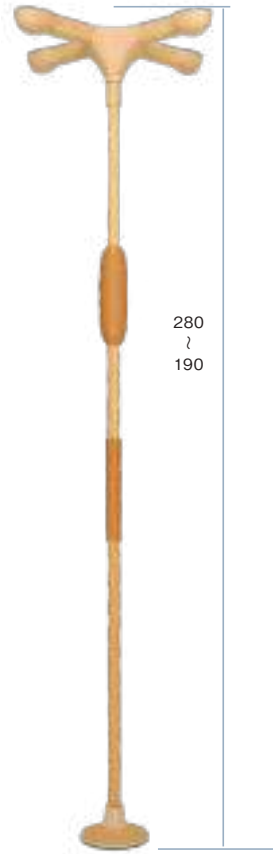

バディー C I型

商品番号 CA-4811C

月額レンタル価格 ¥

ご利用者様負担額	1割	¥
	2割	¥
	3割	¥

TAIS 00054-000414  
メーカー名 モルテン メーカー品番 MNTCMIS-C



バディー C 丸型 S

商品番号 CA-4812C

月額レンタル価格 ¥

ご利用者様負担額	1割	¥
	2割	¥
	3割	¥

TAIS 00054-000414  
メーカー名 モルテン メーカー品番 MNTCMRCS-C

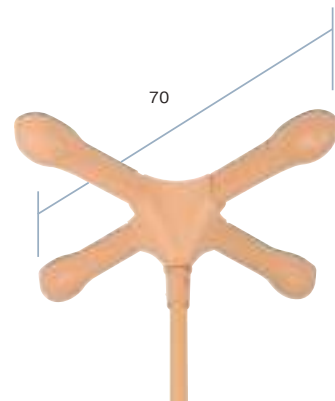

バディー C 十字型

商品番号 CA-4813C

月額レンタル価格 ¥

ご利用者様負担額	1割	¥
	2割	¥
	3割	¥

TAIS 00054-000414  
メーカー名 モルテン メーカー品番 MNTCM-C

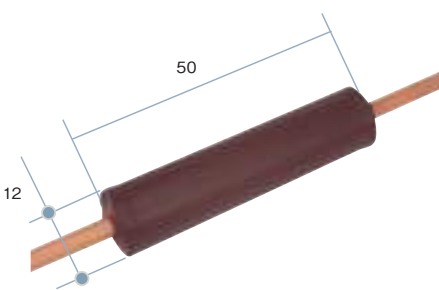

立位保持パッド

商品番号 CA-4861

月額レンタル価格 ¥

ご利用者様負担額	1割	¥
	2割	¥
	3割	¥

TAIS 00054-000067  
メーカー名 モルテン メーカー品番 MNTC08

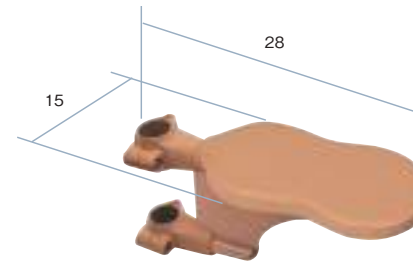

※サイドグリップとして追加設置

丸型サイドバー C

商品番号 CA-4864C

月額レンタル価格 ¥

ご利用者様負担額	1割	¥
	2割	¥
	3割	¥

TAIS 00054-000064  
メーカー名 モルテン メーカー品番 MNTCM05

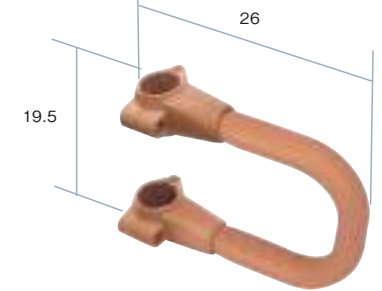

※サイドグリップとして追加設置

サイドバー

商品番号 CA-4865

月額レンタル価格 ¥

ご利用者様負担額	1割	¥
	2割	¥
	3割	¥

TAIS 00054-000055  
メーカー名 モルテン メーカー品番 MNTCM01LB



クロスバー/  
固定式セット

クロスバー固定式

商品番号	月額レンタル価格	ご利用者様負担額		
(40cm) CA-4881	¥	1割 ¥	2割 ¥	3割 ¥
(60cm) CA-4882	¥	1割 ¥	2割 ¥	3割 ¥
(90cm) CA-4883	¥	1割 ¥	2割 ¥	3割 ¥
(1.2m) CA-4884	¥	1割 ¥	2割 ¥	3割 ¥
(1.6m) CA-4885	¥	1割 ¥	2割 ¥	3割 ¥
(2.0m) CA-4886	¥	1割 ¥	2割 ¥	3割 ¥

TAIS 00054-000337 (CA4881) / 00054-000338 (CA4882) / 00054-000339 (CA4883) / 00054-000340 (CA4884) / 00054-000341 (CA4885) / 00054-000342 (CA4886)  
メーカー名 モルテン メーカー品番 MNTCM03BE (004, 006, 009, 012, 016, 020)



※跳ね上げ式の例です。

クロスバー跳ね上げ式

商品番号	月額レンタル価格	ご利用者様負担額		
(40cm) CA-4891	¥	1割 ¥	2割 ¥	3割 ¥
(60cm) CA-4892	¥	1割 ¥	2割 ¥	3割 ¥
(90cm) CA-4893	¥	1割 ¥	2割 ¥	3割 ¥
(1.2m) CA-4894	¥	1割 ¥	2割 ¥	3割 ¥
(1.6m) CA-4895	¥	1割 ¥	2割 ¥	3割 ¥
(2.0m) CA-4896	¥	1割 ¥	2割 ¥	3割 ¥

TAIS 00054-000331 (CA4891) / 00054-000332 (CA4892) / 00054-000333 (CA4893) / 00054-000334 (CA4894) / 00054-000335 (CA4895) / 00054-000336 (CA4896)  
メーカー名 モルテン メーカー品番 MNTCM02BE (004, 006, 009, 012, 016, 020)



L型サイドバー 45C

商品番号 CA-4817C

月額レンタル価格 ¥

ご利用者様負担額	1割	¥
	2割	¥
	3割	¥

TAIS 00054-000066  
メーカー名 モルテン メーカー品番 MNTCM07  
設置段差の目安 10~36cm

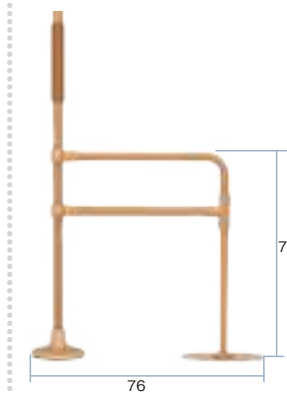

L型サイドバー 90C

商品番号 CA-4818C

月額レンタル価格 ¥

ご利用者様負担額	1割	¥
	2割	¥
	3割	¥

TAIS 00054-000065  
メーカー名 モルテン メーカー品番 MNTCM06  
設置段差の目安 10cm以下

たちあっぷシリーズ

特殊寝台  
体位交換器  
付属品

床ずれ防止用具

車いす  
車いす付属品

スロープ

歩行器  
手すり

歩行補助杖

移動用リフト

徘徊感知器

介護保険対象  
レンタル品

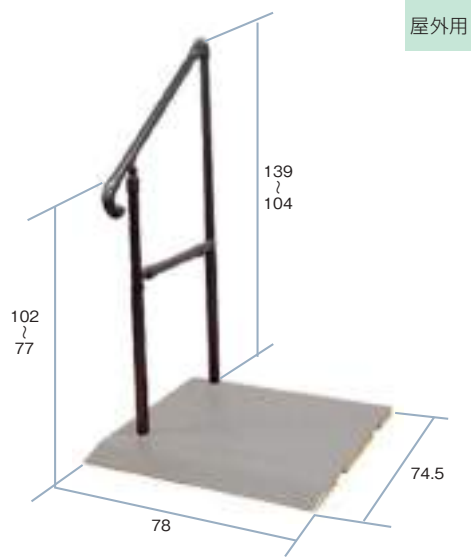

屋外用

たちあっぷ 540 片手すり

重量 28.6 kg

商品番号 CZ-6074

月額レンタル価格	¥
ご利用者様負担額	1割 ¥
	2割 ¥
	3割 ¥

TAIS 00055-000128 メーカー名 矢崎化工 メーカー品番 CKH-02



屋外用

たちあっぷ 540 両手すり

重量 34.7 kg

商品番号 CZ-6075

月額レンタル価格	¥
ご利用者様負担額	1割 ¥
	2割 ¥
	3割 ¥

TAIS 00055-000127 メーカー名 矢崎化工 メーカー品番 CKH-01

オプション

※たちあっぷ 540 にはステップ台のオプションが取り付け可能です。その際はご注文時にお申しつけください。

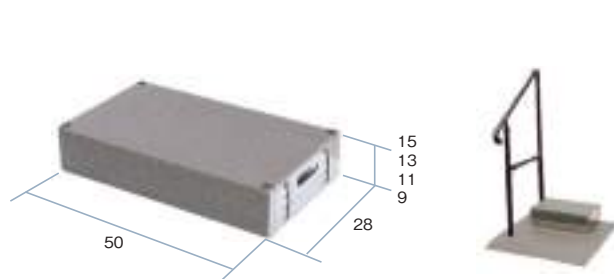

たちあっぷ 540 ステップ台 ロータイプ

重量 6.0 kg

商品番号	月額レンタル価格	ご利用者様負担額
CZ-6078	¥	1割 ¥ 2割 ¥ 3割 ¥

メーカー名 矢崎化工 メーカー品番 CKH-BL

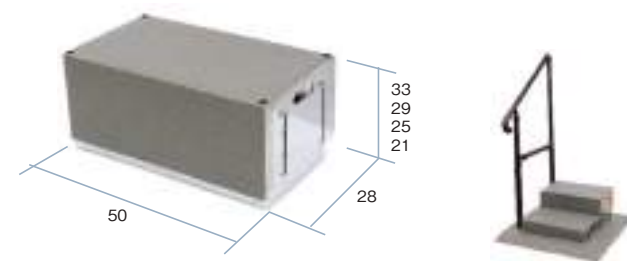

※ステップ台ハイタイプのみでの使用はお控えください。

たちあっぷ 540 ステップ台 ハイタイプ

重量 9.6 kg

商品番号	月額レンタル価格	ご利用者様負担額
CZ-6079	¥	1割 ¥ 2割 ¥ 3割 ¥

メーカー名 矢崎化工 メーカー品番 CKH-BH

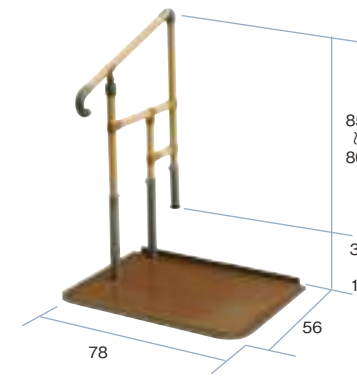

屋内用

あがりかまちたちあっぷ片手すり

重量 26.9 kg

商品番号	月額レンタル価格	ご利用者様負担額
CA-4826	¥	1割 ¥ 2割 ¥ 3割 ¥

TAIS 00055-000110 メーカー名 矢崎化工 メーカー品番 CKE-02-1

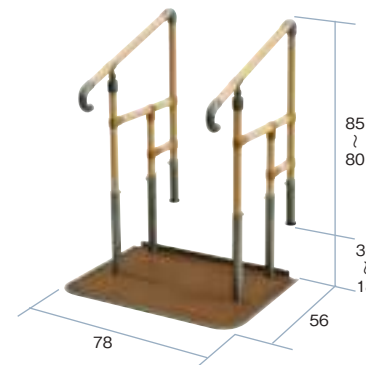

屋内用

あがりかまちたちあっぷ両手すり

重量 32.8 kg

商品番号	月額レンタル価格	ご利用者様負担額
CA-4827	¥	1割 ¥ 2割 ¥ 3割 ¥

TAIS 00055-000109 メーカー名 矢崎化工 メーカー品番 CKE-01-1

オプション

※あがりかまちたちあっぷにはステップ台、たちあっぷミニにはスライドベースのオプションが取り付け可能です。その際はご注文時にお申しつけください。

▶2cmのピッチで4段階(12・14・16・18cm)に調整可能

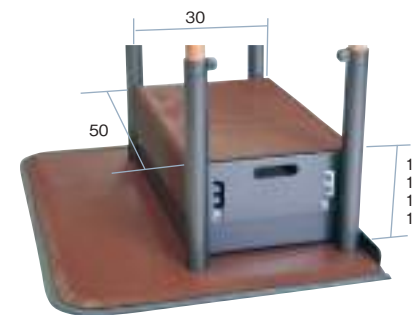

あがりかまちたちあっぷ ステップ台

重量 6.9 kg

商品番号	月額レンタル価格	ご利用者様負担額
CA-4828	¥	1割 ¥ 2割 ¥ 3割 ¥

メーカー名 矢崎化工

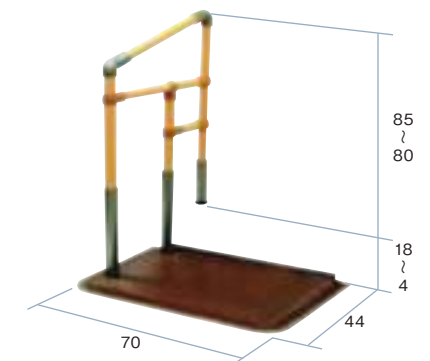

屋内用

たちあっぷミニ片手すり

重量 20.9 kg

商品番号	月額レンタル価格	ご利用者様負担額
CA-4830	¥	1割 ¥ 2割 ¥ 3割 ¥

TAIS 00055-000126 メーカー名 矢崎化工 メーカー品番 CKG-04

▶団地やアパートなど、狭い玄関でも設置可能

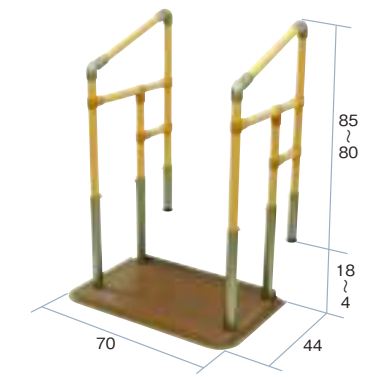

屋内用

たちあっぷミニ両手すり

重量 26.4 kg

商品番号	月額レンタル価格	ご利用者様負担額
CA-4831	¥	1割 ¥ 2割 ¥ 3割 ¥

TAIS 00055-000125 メーカー名 矢崎化工 メーカー品番 CKG-03

▶ベースをスライドさせることで、玄関スペースを活用

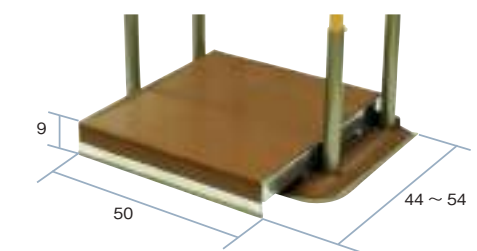

たちあっぷミニスライドベース

重量 7.3 kg

商品番号	月額レンタル価格	ご利用者様負担額
CA-4832	¥	1割 ¥ 2割 ¥ 3割 ¥

メーカー名 矢崎化工 メーカー品番 CKG-B

▶レンタル料金：1ヵ月あたりのメーカー希望レンタル価格。 ▶罫マークは非課税対象商品。 ▶カタログ掲載品と若干異なる商品をお届けする場合がございます。



# 立ちあがりくん

「動作のきっかけづくり」を考えた今までにない  
一本支柱の手すり

## 特徴

高齢者生活福祉研究所 所長  
加島守氏 監修

### ①夜間でも見える蓄光シート付!

夜間の暗いシーンを想定したグリップ部分に蓄光テープを使用し、手すりの位置を判りやすくしました。



### ④一本支柱

支柱を一本にした事により、ベッド上から座位姿勢の動作がしやすく、脚が支柱にあたりづらくなります。また、脚が一本という事で寝返りの際、握りやすい位置に設置が可能です。



### ②手すりの角度

手すり上部が45度に曲がっているため、少しでも速く握る意識を持ってもらう事で、前傾姿勢がとりやすく、立ち上がりしやすい。また、肘や手首に掛かる負担も少なくなります。



### ⑤洗濯OK

ベース部のカーベットは自宅でも洗濯が可能です。(汚れても洗えるので衛生的)



### ③ラケット形状

手すりをラケット形状にした事で、湾曲部がつかみ易く、起き上がりの際の補助として使用可能です。

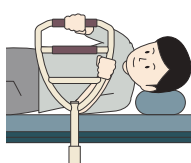

### ⑥ベースの段差

ご利用者がつまずかないように、ベース板と外周をスロープ形状にして段差を極力減らしました。

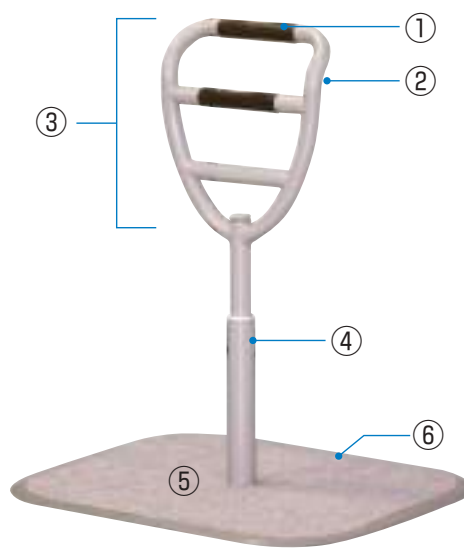

## ご使用例



ベッドサイドでは、お好きな箇所  
に設置ができます。

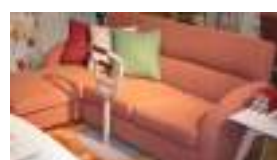

持ち運びが容易なため、日常生活  
スペースへ移動させてご利用  
いただけます。



動画でCHECK!



## 「立ちあがりくんご利用方法」

<https://www.youtube.com/watch?v=FzTumsk6cAo>

### 立ちあがりくん

外寸 600 × 720 mm (ベース板) 重量 18.2 kg

全高 700 ~ 850 mm (30mm 刻みの6段階調節)

商品番号 CA-4700

月額レンタル価格 ¥

ご利用者様負担額

1割 ¥

2割 ¥

3割 ¥

TAIS 00496-000291 メーカー名 ランダルコーポレーション



▶ヒジ台を使い「テコの原理」で起き上がり

### オキルンパー

重量 15.5kg

商品番号 CA-4802

月額レンタル価格 ¥

ご利用者様負担額

1割 ¥

2割 ¥

3割 ¥

TAIS 01600-000003 メーカー名 イーアス  
メーカー品番 EAS009



折りたたみ可能

▶面で支えるので安心  
面は使わない時折りたたむ

### スタンディ

重量 22.5kg

商品番号 CZ-0183

月額レンタル価格 ¥

ご利用者様負担額

1割 ¥

2割 ¥

3割 ¥

TAIS 00980-000315 メーカー名 パナソニックエイト  
メーカー品番 PN-L80401

▶脱衣所やキッチンなど  
水廻り環境での転倒リスクの軽減



CZ-1058 (本体のみ)

### ツインディ水回り用

重量 16kg

商品番号 CZ-1058

月額レンタル価格 ¥

1割 ¥

2割 ¥

3割 ¥

TAIS 00980-000364 メーカー名 パナソニックエイト  
メーカー品番 PN-L80701

▶脱衣所やキッチンなど  
水廻り環境での転倒リスクの軽減  
壁など傷つけないプロテクター付き



CZ-1059 (本体+プロテクター付)

### ツインディ水回り用 (プロテクター付き)

重量 16kg

商品番号 CZ-1059

月額レンタル価格 ¥

1割 ¥

2割 ¥

3割 ¥

TAIS 00980-000365 メーカー名 パナソニックエイト  
メーカー品番 PN-L80711

▶一歩一歩踏み出して行く歩みを力強く支える  
家庭のリハビリパートナー

数量  
限定



### 平行棒 P-2

重量 21.0kg

商品番号 CA-4820

月額レンタル価格 ¥

1割 ¥

2割 ¥

3割 ¥

TAIS 00095-000021 メーカー名 健三  
メーカー品番 NO.602

## すりてあシリーズ

▶広い歩きに便利な繋がる手すり

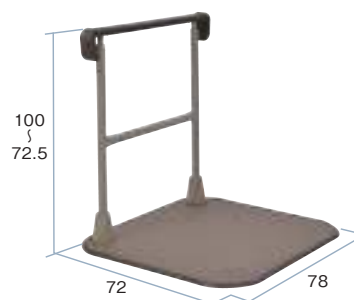

### すりてあ片手すり

重量 26.0kg

商品番号 CZ-6116

月額レンタル価格 ¥

1割 ¥

2割 ¥

3割 ¥

TAIS 00837-000011  
メーカー名 タマツ メーカー品番 ST-1

▶高低差の手すり立ち座りをサポート。  
すりてあキュートと連結可能

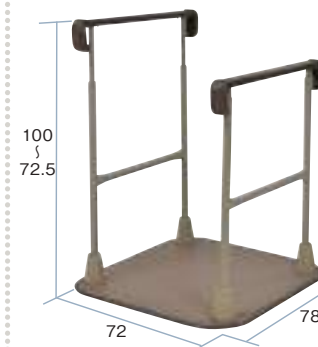

### すりてあ両手すり

重量 32.0kg

商品番号 CZ-6117

月額レンタル価格 ¥

1割 ¥

2割 ¥

3割 ¥

TAIS 00837-000012  
メーカー名 タマツ メーカー品番 ST-2

▶すりてあよりもコンパクト。狭い場所にも

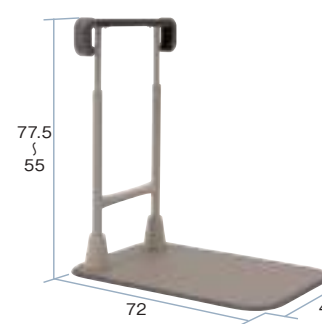

### すりてあ cuteZ 片手すり

重量 16.5kg

商品番号 CZ-6118

月額レンタル価格 ¥

1割 ¥

2割 ¥

3割 ¥

TAIS 00837-000016  
メーカー名 タマツ メーカー品番 STC-1

▶すりてあよりもコンパクト。狭い場所にも

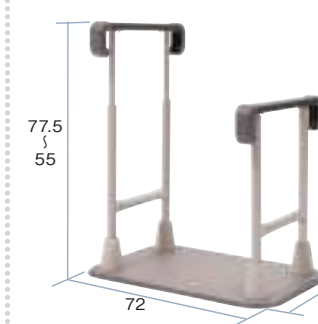

### すりてあ cuteZ 両手すり

重量 21.0kg

商品番号 CZ-6119

月額レンタル価格 ¥

1割 ¥

2割 ¥

3割 ¥

TAIS 00837-000017  
メーカー名 タマツ メーカー品番 STC-2

特殊寝台付属品  
体位変換器

床ずれ防止用具

車いす  
車いす付属品

スロープ

歩行器  
手すり

歩行補助杖

移動用リフト

徘徊感知器

介護保険対象外  
レンタル品

特殊寝台付属品  
体位変換器

床ずれ防止用具

車いす  
車いす付属品

スロープ

歩行器  
手すり

歩行補助杖

移動用リフト

徘徊感知器

介護保険対象外  
レンタル品

たよレールシリーズ



屋外用

たよレール SOTOE 片手すり

重量 17.8 kg  
商品番号 CZ-0207

月額レンタル価格 ¥

ご利用者様負担額

1割	¥
2割	¥
3割	¥

TAIS 01265-000248 メーカー名 マツ六  
メーカー品番 BZK-01



屋外用

たよレール SOTOE 両手すり

重量 20.6 kg  
商品番号 CZ-0208

月額レンタル価格 ¥

ご利用者様負担額

1割	¥
2割	¥
3割	¥

TAIS 01265-000251 メーカー名 マツ六  
メーカー品番 BZK-02

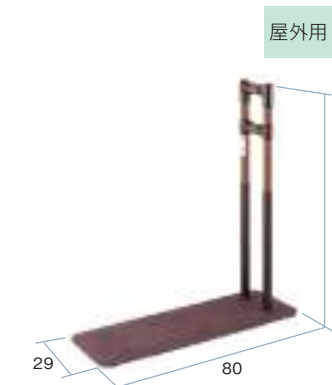

屋外用

たよレール SOTOE 片手すり (スリム型)

重量 14.7 kg  
商品番号 CZ-0207S

月額レンタル価格 ¥

ご利用者様負担額

1割	¥
2割	¥
3割	¥

TAIS 01265-000259 メーカー名 マツ六  
メーカー品番 BZK-03

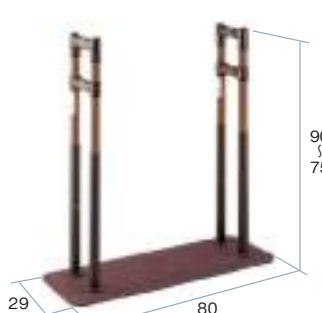

屋外用

たよレール SOTOE 両手すり (スリム型)

重量 17.1 kg  
商品番号 CZ-0208S

月額レンタル価格 ¥

ご利用者様負担額

1割	¥
2割	¥
3割	¥

TAIS 01265-000261 メーカー名 マツ六  
メーカー品番 BZK-04

▶たよレール SOTOE 同士の連結に使用できます。段差のある場所でも使用できます。

- ① 57～70
- ② 70～90
- ③ 90～120

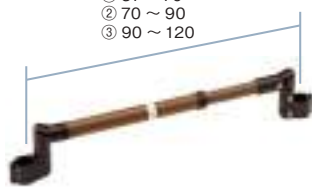

わたレール EK

商品番号	月額レンタル価格	ご利用者様負担額		
① CZA-0206A	¥	1割 ¥	2割 ¥	3割 ¥
② CZA-0206B	¥	1割 ¥	2割 ¥	3割 ¥
③ CZA-0206C	¥	1割 ¥	2割 ¥	3割 ¥

TAIS 01265-000255  
メーカー名 マツ六 メーカー品番 BZW-7057EK (①)、BZW-9070EK (②)、BZW-1290EK (③)

▶椅子やソファからの立ち上がりを安全にサポートする手すり

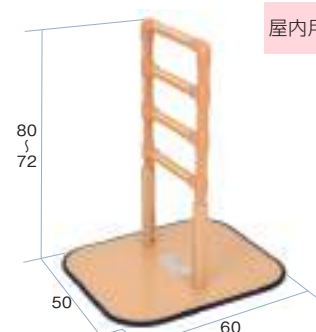

屋内用

たよレール本体 据置き式手すり BZ-NO1

重量 11.6 kg  
商品番号 CZ-0140

月額レンタル価格 ¥

ご利用者様負担額

1割	¥
2割	¥
3割	¥

TAIS 01265-000054 メーカー名 マツ六  
メーカー品番 BZ-NO1

注：端部に手すりを取り付ける場合はたよレールアームを併用してください。

▶4段手すりで布団やベッドからの立ち上がりを安全にサポートする手すり

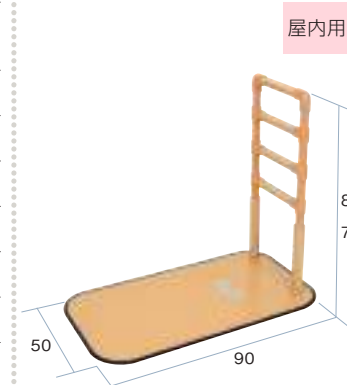

屋内用

たよレール本体 据置き式手すり BZ-NO2

重量 15.5 kg  
商品番号 CZ-0141

月額レンタル価格 ¥

ご利用者様負担額

1割	¥
2割	¥
3割	¥

TAIS 01265-000055 メーカー名 マツ六  
メーカー品番 BZ-NO2

▶コの字形状でスムーズな動作が可能



屋内用

たよレール本体 据置き式手すり BZ-NO3

重量 15.2 kg  
商品番号 CZ-0142

月額レンタル価格 ¥

ご利用者様負担額

1割	¥
2割	¥
3割	¥

TAIS 01265-000056 メーカー名 マツ六  
メーカー品番 BZ-NO3

▶ベッドからの起き上がり、ソファからの立ち上がりをサポート

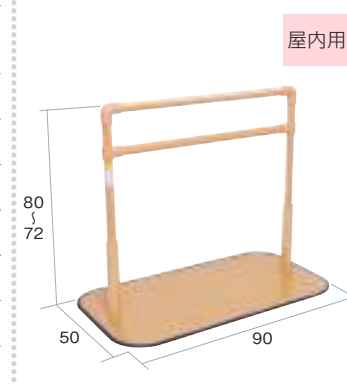

屋内用

たよレール本体 据置き式手すり BZ-NO4

重量 15.7 kg  
商品番号 CZ-0143

月額レンタル価格 ¥

ご利用者様負担額

1割	¥
2割	¥
3割	¥

TAIS 01265-000087 メーカー名 マツ六  
メーカー品番 BZ-NO4

▶たよレール同士の連結に使用できます。段差のある場所でも使用できます。



注：連結の際はたよレールアームもしくはたよレールウェイトを併用してください。

わたレール N

商品番号	月額レンタル価格	ご利用者様負担額		
(60cm) CZ-0147	¥	1割 ¥	2割 ¥	3割 ¥
(90cm) CZ-0148	¥	1割 ¥	2割 ¥	3割 ¥
(1.2m) CZ-0149	¥	1割 ¥	2割 ¥	3割 ¥

TAIS 01265-000050 (60cm) / 01265-000051 (90cm) / 01265-000081 (120cm)  
メーカー名 マツ六 メーカー品番 BZW-600N (60cm)、BZW-900N (90cm)、BZW-1200N (120cm)

たよレールSOTOEとわたレールEKの連結について

右記のXが付いている組合せで連結しないでください。安定性がなくなり転倒の恐れがあります。

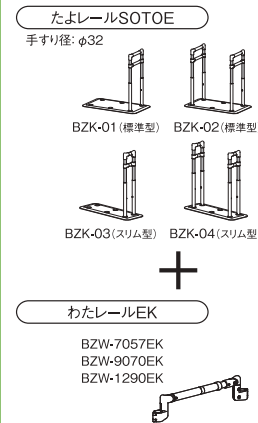

平らな床で連結する場合

段差部で連結する場合

※標準型手すりとはわたレールの連結には角度をつけられます。ただし、手すりの角度は90°以上にします。

たよレールとわたレールの連結について

わたレールを使用し、たよレールを複数台連結させる場合は、以下の点を確認してください。

- ① 少なくともどちらか片方の端側となるたよレールには「たよレールウェイトN(L)」を取付ける。  
※ベッドサイドで使用する場合には、ベッド側にウェイトN(L)が必要。
- ② 3台以上のたよレールを連結する場合、ウェイトN(L)を取付けていないたよレールを連結させない。

連結の例

2台  
ウェイトは最低1枚

3台  
ウェイトは最低2枚

4台  
ウェイトは最低2枚

ただしベッドサイドで使用する場合はこちらがベッド側

もちろんこれもOK

特殊寝台 特殊寝台付属品 体位変換器 床ずれ防止用具 車いす 車いす付属品 スロープ 歩行器 歩行補助杖 移動用リフト 徘徊感知器 介護保険対象外 レンタル品

特殊寝台 特殊寝台付属品 体位変換器 床ずれ防止用具 車いす 車いす付属品 スロープ 歩行器 歩行補助杖 移動用リフト 徘徊感知器 介護保険対象外 レンタル品



▶たよれールをベッドサイドで使用する際に取り付けることで安定感アップ

**たよれール アーム N BZO-10**

商品番号 CZ-0144

月額レンタル価格 ¥

ご利用者様負担額	1割	¥
	2割	¥
	3割	¥

TAIS 01265-000131 メーカー名 マツタ  
メーカー品番 BZO-10



▶ベース部に取り付けることでより安定して ご使用いただけるおもし BZ-N01、N02、N03 対応

**たよれール ウェイト N BZO-05N**

重量 4.9 kg

商品番号 CZ-0150

月額レンタル価格 ¥

ご利用者様負担額	1割	¥
	2割	¥
	3割	¥

TAIS 01265-000177 メーカー名 マツタ  
メーカー品番 BZO-05N



▶ベース部に取り付けることでより安定して ご使用いただけるおもし BZ-N04 対応

**たよれール ウェイト L BZO-09**

重量 2.1 kg (1枚) 2枚1セット

商品番号 CZ-0151

月額レンタル価格 ¥

ご利用者様負担額	1割	¥
	2割	¥
	3割	¥

TAIS 01265-000183 メーカー名 マツタ  
メーカー品番 BZO-09

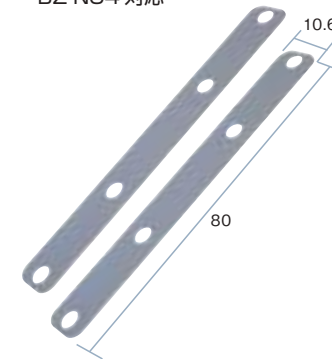

▶動作補助がさらに便利に



**たよれールアップ BZO-12**

商品番号 CZ-0186

月額レンタル価格 ¥

ご利用者様負担額	1割	¥
	2割	¥
	3割	¥

TAIS 01265-000175 メーカー名 マツタ  
メーカー品番 BZO-12

注：たよれールアームを併用してください。

▶ベースプレート表面の滑りや冷たさを緩和 BZ-N01/N03 用

**たよれール ベースマット 0506 BZO-02**

商品番号 CZ-0145

月額レンタル価格 ¥

ご利用者様負担額	1割	¥
	2割	¥
	3割	¥

TAIS 01265-000132 メーカー名 マツタ  
メーカー品番 BZO-02



▶ベースプレート表面の滑りや冷たさを緩和 BZ-N02/N04 用

**たよれール ベースマット 0509N BZO-11**

商品番号 CZ-0146

月額レンタル価格 ¥

ご利用者様負担額	1割	¥
	2割	¥
	3割	¥

TAIS 01265-000133 メーカー名 マツタ  
メーカー品番 BZO-11



**ルーツエントランスシリーズ**

▶屋外でも使える床置き型手すり

数量限定

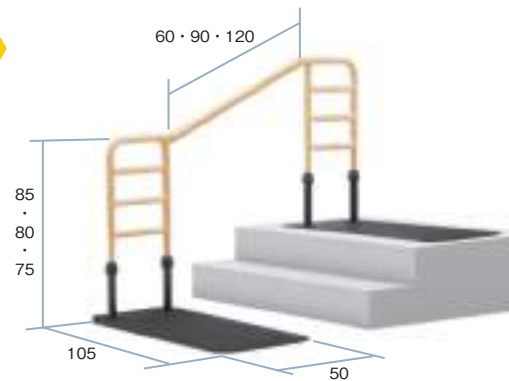

**ルーツエントランス 片手すり**

重量 38.1 kg

商品番号 CZ-6127

月額レンタル価格 ¥

ご利用者様負担額	1割	¥
	2割	¥
	3割	¥

TAIS 00054-000432 メーカー名 モルテン メーカー品番 MNTPOE

数量限定

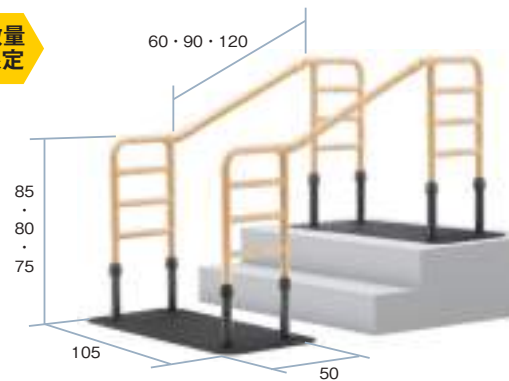

**ルーツエントランス 両手すり**

重量 47.7 kg

商品番号 CZ-6128

月額レンタル価格 ¥

ご利用者様負担額	1割	¥
	2割	¥
	3割	¥

TAIS 00054-000433 メーカー名 モルテン メーカー品番 MNTPOE2

**トイレ用手すりシリーズ**

▶トイレなど狭いスペースでの立つ・座るの動作をサポート

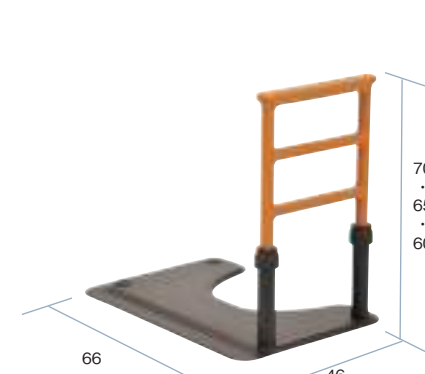

**ルーツモールタイプトイレ用 (片手)**

重量 12 kg

商品番号 CA-6080A

月額レンタル価格 ¥

ご利用者様負担額	1割	¥
	2割	¥
	3割	¥

TAIS 00054-000216 メーカー名 モルテン  
メーカー品番 MNTPT1



**ルーツモールタイプトイレ用 (両手)**

重量 14 kg

商品番号 CA-6081A

月額レンタル価格 ¥

ご利用者様負担額	1割	¥
	2割	¥
	3割	¥

TAIS 00054-000217 メーカー名 モルテン  
メーカー品番 MNTPT2

▶スライド式ひじ掛けで安全移乗に配慮



**洋式トイレ用スライド手すり (ステンレス)**

重量 8.5 kg

商品番号 CA-6060

月額レンタル価格 ¥

ご利用者様負担額	1割	¥
	2割	¥
	3割	¥

TAIS 00980-000191 メーカー名 ハナソニックエイジフリー  
メーカー品番 PN-L53001

▶便器の幅に合わせてフレームをスライド調整



取り付け時手すりの幅が左右5cm ずつ、最大10cm 広がります

**ベストサポート手すり・ひじ掛け固定**

商品番号	月額レンタル価格	ご利用者様負担額						
CA-6071	¥	1割	¥	2割	¥	3割	¥	
重量	8.5kg	TAIS 01235-000009					メーカー名 ショク	

取付け簡単!



①便器の後ろにベルトを回します



②フックを掛けます



③ダイヤルを回すだけでOK!

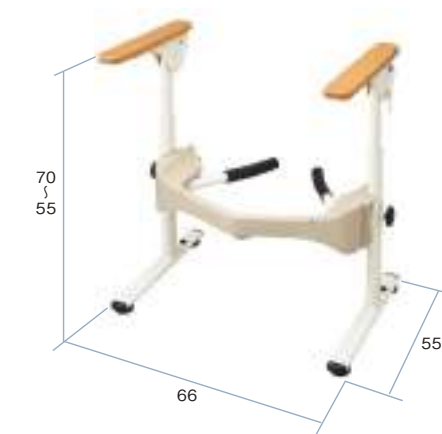

肘掛部分が跳ねあがる機能。左右から便器を挟み込む独自構造で簡単設置。

**洋式トイレ用フレーム SUS-はねあげ R2**

商品番号	月額レンタル価格	ご利用者様負担額						
CZ-6080	¥	1割	¥	2割	¥	3割	¥	
重量	10.0kg	TAIS 00221-000458					メーカー名 アロン化成 メーカー品番 533-067	

▶レンタル料金：1ヵ月あたりのメーカー希望レンタル価格。▶罫マークは非課税対象商品。▶カタログ掲載品と若干異なる商品をお届けする場合がございます。

特殊寝台  
体位変換器  
付属品

床ずれ防止用具

車いす  
車いす付属品

スロープ

歩行器  
手すり

歩行補助杖

移動用リフト

徘徊感知器

介護保険対象外  
レンタル品

特殊寝台  
体位変換器  
付属品

床ずれ防止用具

車いす  
車いす付属品

スロープ

歩行器  
手すり

歩行補助杖

移動用リフト

徘徊感知器

介護保険対象外  
レンタル品

▶カーボン製で軽量。  
手のひらに馴染む形状のグリップ

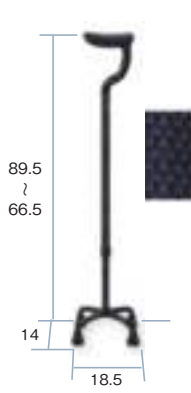

カーボン四点式フラットグリップ

重量 **0.49 kg**

商品番号 CZ-1048

月額レンタル価格	¥	円
ご利用者様負担額	1割	¥
	2割	¥
	3割	¥

TAIS 00576-000045  
メーカー名 鳥製作所 メーカー品番 79C-3

▶可動・固定の切替が可能



四点可動式オン・オフさん

重量 **0.43 kg**

商品番号 CZ-6112 (ストライプB)  
CZ-6112B (桜エンジ)

月額レンタル価格	¥	円
ご利用者様負担額	1割	¥
	2割	¥
	3割	¥

TAIS 00576-000043  
メーカー名 鳥製作所 メーカー品番 77MC-S4 (C5)

▶接地面が可動するため斜めから突いても路面をしっかりと捕えらる

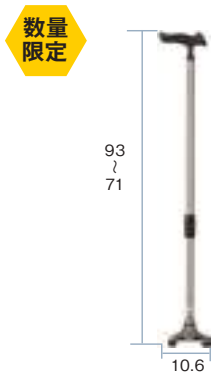

かるがも 4ポイントステッキ

重量 **0.57 kg**

商品番号 CZ-1033

月額レンタル価格	¥	円
ご利用者様負担額	1割	¥
	2割	¥
	3割	¥

TAIS 00121-000015  
メーカー名 フジホーム メーカー品番 WB3826

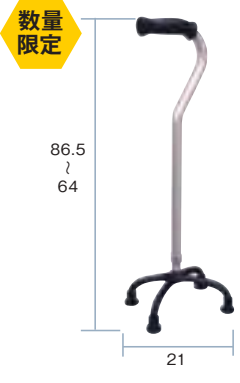

ハイブリッド4

重量 **0.4 kg**

商品番号 CA-1526

月額レンタル価格	¥	円
ご利用者様負担額	1割	¥
	2割	¥
	3割	¥

TAIS 00121-000009  
メーカー名 フジホーム メーカー品番 WB3597

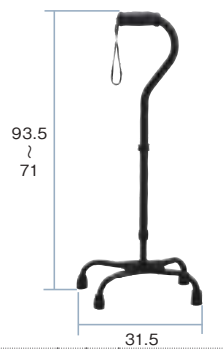

四脚ステッキ (大)

重量 **1.06 kg**

商品番号 CA-1520

月額レンタル価格	¥	円
ご利用者様負担額	1割	¥
	2割	¥
	3割	¥

TAIS 00066-000220  
メーカー名 松永製作所 メーカー品番 CMS-40L

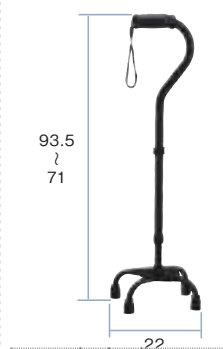

四脚ステッキ (小)

重量 **0.98 kg**

商品番号 CA-1521

月額レンタル価格	¥	円
ご利用者様負担額	1割	¥
	2割	¥
	3割	¥

TAIS 00066-000222  
メーカー名 松永製作所 メーカー品番 CMS-40S

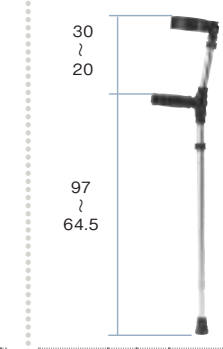

ロフトランドクラッチ

重量 **0.575 kg**

商品番号 CA-1523

月額レンタル価格	¥	円
ご利用者様負担額	1割	¥
	2割	¥
	3割	¥

TAIS 00066-000194  
メーカー名 松永製作所 メーカー品番 CMS-60L

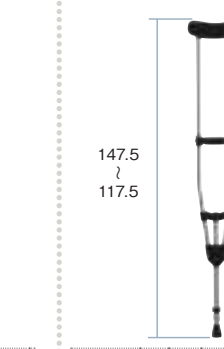

アルミ松葉杖 (大) 2本1組

重量 **1.0 kg**

商品番号 CA-1524

月額レンタル価格	¥	円
ご利用者様負担額	1割	¥
	2割	¥
	3割	¥

TAIS 00066-000219  
メーカー名 松永製作所 メーカー品番 CMS-80L

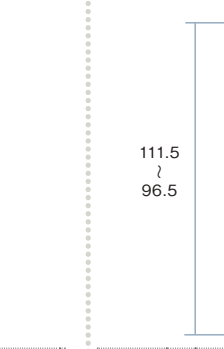

アルミ松葉杖 (小) 2本1組

重量 **0.94 kg**

商品番号 CA-1525

月額レンタル価格	¥	円
ご利用者様負担額	1割	¥
	2割	¥
	3割	¥

TAIS 00066-000217  
メーカー名 松永製作所 メーカー品番 CMS-80S

杖の選定は、お使いになる方の身体状況により個人差がありますので、実際に杖を選ぶ場合は、専門家または販売店にご相談ください。

身体 の 状況に よる 杖の選 定の目 安	4点杖	着地面積が広い為、安定性が良く、関節リュウマチ、変形性股関節症、片麻痺等の方へ推奨いたします。	グリップ: 大転子部 (股関節の横あたりにちょっと出ている骨) のあたりに合わせます。
	ロフトランドクラッチ	手首に力が入りにくい方や、握力が弱い方、または股関節症、下肢切断、下半身麻痺、片麻痺等の方の歩行補助として推奨いたします。	カフ部: 肘より少し低くし、カフが肘関節に当たらないようにします。 握り部: 大転子部 (股関節の横あたりにちょっと出ている骨) のあたりに合わせます。
	松葉杖	歩行時に腕力を必要としますが、足の力が衰えた方や、片足に体重が掛けられない方、または骨折、捻挫、股関節症、下肢切断、下半身麻痺等の方へ推奨いたします。	わき当て: わき下に指が2~3本入る高さになります。 握り部: 大転子部 (股関節の横あたりにちょっと出ている骨) のあたりに合わせます。

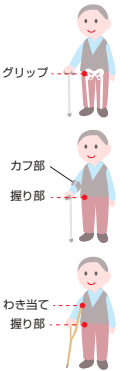

床走行リフト サンリフトミディ低床 (電動)

商品番号 CWC-0001

月額レンタル価格	¥	円
ご利用者様負担額	1割	¥
	2割	¥
	3割	¥

TAIS 00249-000068 メーカー品番 7022-30

外径寸法 (mm) W (mm) × D (mm)	1,120 × 1,190
ハンガー高さ (mm)	520 ~ 1,670
耐荷重 (kg)	110
本体重量 (kg)	35.5
電源	AC100V 90W

※ご使用時には別途スリングシート (吊り具) が必要です。スリングシート1枚のご注文では、リフトと同時購入の際、非課税となります。(本体価格)

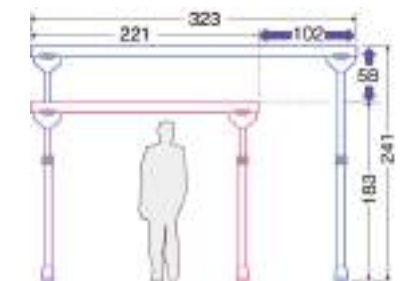

天井走行リフト マキシスカイ440 / イーゼトラックFSセット

商品番号 CWC-0002

月額レンタル価格	¥	円
ご利用者様負担額	1割	¥
	2割	¥
	3割	¥

TAIS 00249-000066 メーカー品番 7602-00

外径寸法 (mm) W (mm) × H (mm)	2,210 ~ 3,230 × 1,830 ~ 2,410
マキシスカイ寸法 (mm)	W628 × D177 × H261
耐荷重 (kg)	200
本体重量 (kg)	34.7 (本体なし: 28.2)
電源	AC100V 90W

※ご使用時には別途スリングシート (吊り具) が必要です。スリングシート1枚のご注文では、リフトと同時購入の際、非課税となります。(本体価格)

別売  
スリングシート  
2タイプからお求め頂けます

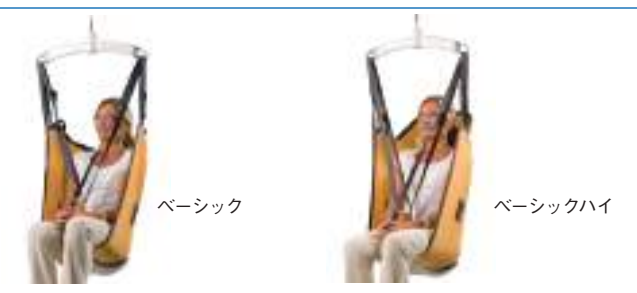

特殊寝台付属品  
体位変換器  
床ずれ防止用具  
車いす付属品  
スロープ  
歩行器  
歩行補助杖  
移動用リフト  
徘徊感知器  
介護保険対象レンタル品

特殊寝台付属品  
体位変換器  
床ずれ防止用具  
車いす付属品  
スロープ  
歩行器  
歩行補助杖  
移動用リフト  
徘徊感知器  
介護保険対象レンタル品



▶コンパクト設計



テクノリフター 045SS

商品番号 CWA-0001

月額レンタル価格 ￥

ご利用者様負担額	1割	￥
	2割	￥
	3割	￥

TAIS 00447-000012  
メーカー名 新光産業株式会社 メーカー品番 TDK045SS

外径寸法 (mm)	970 × 1,290
昇降高さ (mm)	55 ~ 470
最大昇降荷重 (kg)	180
本体重量 (kg)	90
テーブル寸法 W (mm) × D (mm)	930 × 1,000
駆動式	電動・チェーン巻き方式
電源	AC100V 90W

▶高い段差に対応。L字乗込み対応



テクノリフター 100SS

商品番号 CWA-0003

月額レンタル価格 ￥

ご利用者様負担額	1割	￥
	2割	￥
	3割	￥

TAIS 00447-000014  
メーカー名 新光産業株式会社 メーカー品番 TDK100SS

外径寸法 (mm)	1,150 × 1,647
昇降高さ (mm)	65 ~ 1,065
最大昇降荷重 (kg)	180
本体重量 (kg)	155
テーブル寸法 W (mm) × D (mm)	1,150 × 1,200
駆動式	電動・チェーン巻き方式
電源	AC100V 90W

▶L字乗込み可能



テクノリフター 065SS

商品番号 CWA-0002

月額レンタル価格 ￥

ご利用者様負担額	1割	￥
	2割	￥
	3割	￥

TAIS 00447-000013  
メーカー名 新光産業株式会社 メーカー品番 TDK065SS

外径寸法 (mm)	1,140 × 1,520
昇降高さ (mm)	55 ~ 670
最大昇降荷重 (kg)	180
本体重量 (kg)	115
テーブル寸法 W (mm) × D (mm)	1,100 × 1,200
駆動式	電動・チェーン巻き方式
電源	AC100V 90W

▶L字乗込み可能



テクノリフター 085SS

商品番号 CWA-0004

月額レンタル価格 ￥

ご利用者様負担額	1割	￥
	2割	￥
	3割	￥

TAIS 00447-000019  
メーカー名 新光産業株式会社 メーカー品番 TDK085SS

外径寸法 (mm)	1,200 × 1,200
昇降高さ (mm)	60 ~ 850
最大昇降荷重 (kg)	180
本体重量 (kg)	140
テーブル寸法 W (mm) × D (mm)	1,020 × 1,045
駆動式	電動・チェーン巻き方式
電源	AC100V 90W

装備 (※全タイプ) 屋外仕様・挟み込み防止4面ジャバラ・専用ハンドスイッチ・高さ調整機能・キーストップ・室内側ブリッジ・自動はね上げスロープ・停電時下降装置



独立宣言 くるり

重量 45.0 kg 耐荷重 80 kg

商品番号 CA-7200

月額レンタル価格 ￥

1割	￥
2割	￥
3割	￥

TAIS 00088-000017  
メーカー名 コムラ製作所 メーカー品番 DSKR



独立宣言 スマート

重量 29.0 kg 耐荷重 80 kg

商品番号 CZ-1049

月額レンタル価格 ￥

1割	￥
2割	￥
3割	￥

TAIS 00088-000024  
メーカー名 コムラ製作所 メーカー品番 DSSM

家族コール 3・携帯受信器タイプ

◎ 家族コール 2 の後継機

◎ 受信器は防滴仕様

◎ 受信記録が時刻付で見られる

◎ ワイヤレス充電

多機能受信器スマート K

通達距離：約 80m (見通し)



メロディやバイブレーションで報知！  
チャンネルごとに表示を設定できます！  
10人まで識別報知可能！  
受信器を携帯し、移動しながら使えます！

テスト送信機能

電波の確認がひとりでできます

履歴表示

受信履歴が時刻付きで見られます

防滴

置くだけ充電

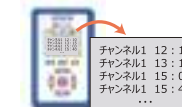
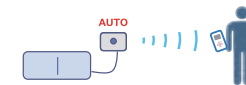

▶ベッドからの離床を知らせます！

スマート K



コンソール



床センサー K



別室

家族コール 3A・スマート

商品番号 CA-2711

月額レンタル価格 ￥

1割	￥
2割	￥
3割	￥

TAIS 00318-000150  
メーカー名 テクノスジャパン メーカー品番 HKSM-3A

▶ベッドからの起き上がりを知らせます！

スマート K



コンソール

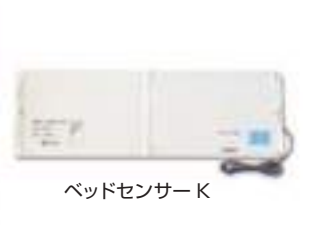

ベッドセンサー K



別室

家族コール 3B・スマート

商品番号 CA-2712

月額レンタル価格 ￥

1割	￥
2割	￥
3割	￥

TAIS 00318-000151  
メーカー名 テクノスジャパン メーカー品番 HKSM-3B

▶超音波と赤外線が徘徊を検知し知らせます！



スマート K



超音波・赤外線センサー K



別室

家族コール 3C・スマート

商品番号 CA-2713

月額レンタル価格 ￥

1割	￥
2割	￥
3割	￥

TAIS 00318-000152  
メーカー名 テクノスジャパン メーカー品番 HKSM-3C

家族コール・携帯受信器タイプ

- メロディかバイブレーションで報知!
- 液晶表示と音色で10人まで識別可能!
- チャンネルごとに報知時の表示が設定できます!
- 受信器を携帯し、移動しながら使えます!

▶ベッドからの離床をポケット受信器で報知します!

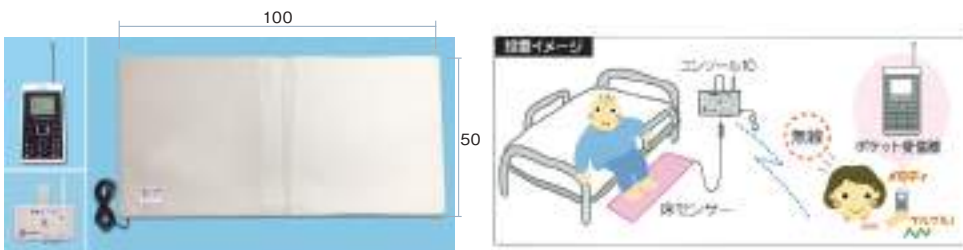

家族コール 2A・ポケットタイプ (床センサー)

商品番号	CA-2701
月額レンタル価格	¥
ご利用者様負担額	1割 ¥ 2割 ¥ 3割 ¥
TAIS	00318-000058
メーカー名	テクノスジャパン
メーカー品番	HKP-2A

▶ベッド上の起き上がりをポケット受信器で報知します!



家族コール 2B・ポケットタイプ (ベッドセンサー)

商品番号	CA-2702
月額レンタル価格	¥
ご利用者様負担額	1割 ¥ 2割 ¥ 3割 ¥
TAIS	00318-000059
メーカー名	テクノスジャパン
メーカー品番	HKP-2B

▶赤外線で離床・徘徊行動を検知します!



家族コール 2C・ポケットタイプ (ハイパー・赤外線センサーK)

商品番号	CA-2703
月額レンタル価格	¥
ご利用者様負担額	1割 ¥ 2割 ¥ 3割 ¥
TAIS	00318-000060
メーカー名	テクノスジャパン
メーカー品番	HKP-2C

ワイヤレスビームタイプ徘徊離床感知器

- 特長** 送信機と受信機の間を通る赤外線ビームが遮断されるとスピーカーでメロディ又はチャイムを鳴らし、同時にお知らせランプを点滅させます。



ワイヤレスビーム式徘徊離床感知器

商品番号	CA-2650
月額レンタル価格	¥
ご利用者様負担額	1割 ¥ 2割 ¥ 3割 ¥
TAIS	00123-000038
メーカー名	キョタ
メーカー品番	ADX-540HO

■使用場所・機能

- ・玄関・部屋の出入口・部屋の中・窓際等
- ・1回の遮断につきメロディ・チャイムは約30秒間鳴ります(途中で止められます)。
- ・メロディ・チャイム音量は3段階に切替可能。
- 注：電源はACアダプター、電池両用。電池は付属されていません。



ご注意

徘徊感知器は緊急情報を通報するものであり、緊急事態を予防したり救助を約束するものではありません。本装置設置後、万一事故や損害が発生しても責任を負いかねますので、予めご了承ください。

吸引器



ミニック S-II

商品番号	CA-1443C
月額レンタル価格	¥
メーカー名	新鋭工業
承認番号	22300BZX00311000
別売商品	①②

吸引・吸入両用器



セパーII

商品番号	CA-1435C
月額レンタル価格	¥
メーカー名	新鋭工業
承認番号	22300BZX00309000
別売商品	①②③④⑤

ミニック/セパ 別売関連商品



※価格は税抜き価格です。

- 万が一のトラブルを考え、2台のご利用をおすすめします。
- 取り扱い販売店は届け出が必要です。

※別売関連商品と一緒にご購入ください。 ※カテーテル1本付(12Fr)



【付属パーツ名】

- ① プラボトル頭部一式
- ② 吸引ホースノズル付
- ③ 本体接続ホース(黄-黄)
- ④ ボトルホルダー
- ⑤ ネブライザーキットホルダー
- ⑥ カテーテルホルダー

※吸引瓶、吸引チューブ、ネブライザーキット、カテーテル等の購入品につきましては当社では回収しておりませんのでご了承ください。

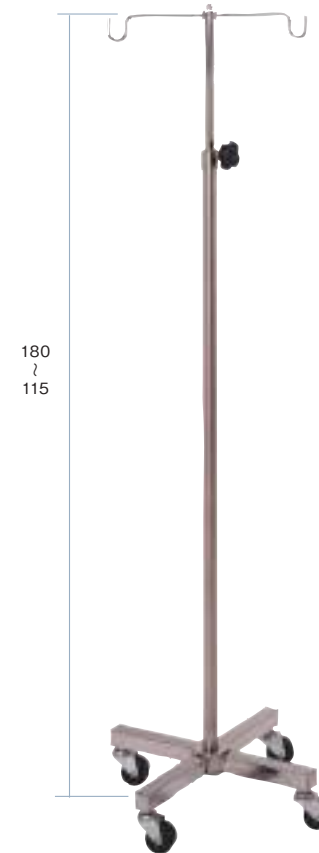

イルリガートルスタンド

重量	7.5 kg
商品番号	CA-1005
月額レンタル価格	¥
メーカー名	柏ステンレス



## 注意事項

- 掲載スペースの都合上、詳細な説明を欠いた商品もございますので詳しくは最寄りの営業所もしくは営業担当者までお問い合わせください。
- 価格表示に非課税マークが付いた商品の場合、消費税はかかりません。マットレスは非課税ベッドと一体的にレンタルする場合は、非課税です。サイドレールは非課税ベッドと一体的にレンタルする場合は、4本までは非課税です。その他のベッド付属品は非課税になりません。
- ベッドにキャスターを付けると非課税マークが付いた商品でも課税になります。
- 各ページ写真で価格表示のないものは当社製品に含まれていません。(シーツ、枕、絵、植木など)
- 品質改良のため、仕様、外観は予告なしに変更することがございますのでご了承ください。
- レンタルの場合、カタログ掲載写真と若干形状、色などが異なる商品をお届けする場合がございます。ご使用時の安全上の問題はございませんのでご了承ください。
- 製造メーカーによる廃番等の理由により、カタログ掲載期間中でも取り扱いを中止する場合がございますのでご了承ください。
- レンタル商品は購入への切り替えはいたしません。
- カタログ写真と実際の製品の色とは、印刷の関係で色調が異なる場合がございます。又、天然木使用の品は木目の柄が写真とすべて異なります。
- カタログの表示寸法には、キャスター、ハンドル、ネジなどの外部突起物が含まれないのがございます。
- 商品の品質には万全の注意を払っておりますが、下記の原因の事故に対して弊社はその責任を負わないものといたします。
  - 1.目的外の使用、または使用方法を誤った結果生じた事故。
  - 2.耐用年数を経過後、未整備の状態で使用を継続し、その結果生じた事故。
  - 3.弊社以外の手による改造、分解などによって生じた事故。
  - 4.その他、弊社の責任に属されない原因による事故。
- 製造上及びリニューアル上の欠陥による場合を除いての返品及びご注文の取り消しは、商品代金及び諸掛り費用を申し受けます。
- 当社商品は技術開発による特許、実用新案、意匠登録などがなされております。
- 運送料金を別途申し受ける場合がございます。(介護保険サービスをご利用の場合は、搬入・搬出費はいただきません。)