

# LUNDAL CORPORATION

Welfare equipment catalog For home care



<https://www.lundal.co.jp/>



株式会社 ランダルコーポレーション

本社 〒351-0034 埼玉県朝霞市西原1-7-1  
Tel.048-475-3661 Fax.048-475-3712  
E-mail:lundal-corp3662@lundal.co.jp

拠点 札幌/岩手/秋田/青森/八戸/仙台/  
福島/群馬/大阪/名古屋/岡山/  
兵庫/福岡

埼玉営業所 Tel.049-274-3132  
八王子営業所 Tel.042-668-9168  
東京営業所 Tel.03-5629-5080  
千葉営業所 Tel.043-213-5775  
神奈川営業所 Tel.0466-90-5136  
群馬営業所 Tel.0270-61-9138

◎予告なしに商品の価格を変更する場合がございますので予めご了承ください。◎カタログと実際の製品の色とは、印刷の関係で多少異なることがあります。

# レンタルシステムについて

選びやすく安心して借りられる。それが「安心のおせわ〜く」のレンタルシステムです。

## まずはお気軽にご相談ください。

ベッドをはじめ、マットレスや車いすなど、介護に必要なものは、すべて揃っていますから、「安心のおせわ〜く」の営業所、あるいは、取り扱い店にご連絡ください。はじめての介護でわからない点がある時は、経験豊かなスタッフがアドバイスいたします。

## お申し込みからお打合せまで。

ご利用商品が決まり、お申し込みいただきますと、お届け日時などのお打合せをさせていただきます。

## ご利用商品をお届け。

ご自宅にお届けしたご利用商品は、すぐにご利用になれるように組み立て、設置いたします。使用中にわからない点が出てきた時、また、介護や地域サービスなど、なんでもお気軽にお尋ねください。

## レンタル終了後お引き取り。

お申し込みからお届け、お引き取りまで、スムーズに行っています。

## 使用済みの用具は点検・消毒・保管。

メンテナンスを徹底的に行い、保管庫で保管しますので安心です。

## Q&A

### 福祉用具のレンタルをはじめて使うのですが…

「安心のおせわ〜く」は、福祉用具の機能や使い方で、ていねいに説明します。ご利用商品は、ご自宅までお届けします。そして、ご指定の場所に組み立て、設置して、すぐにご利用になれるようにします。お済みになりましたら、お引き取りにうかがいますので、はじめての人でも、とまどうことなく安心してご利用いただけます。

### レンタル料金は？

レンタルは1ヶ月単位のご利用となりますが、開始月と終了月については契約日・解約日よりレンタル料金が異なります。ただし、契約日と解約日が同月内の場合は1ヶ月分のレンタル料金となります。詳しくは契約時にご確認ください。

### レンタル契約が終了になった時は？

契約を終了される場合は、ご連絡くださるようお願いいたします。契約終了の手続きをいたします。

### 終了後のレンタル商品の引き取りは？

レンタル契約が終了しますとレンタル商品を引き取りにうかがいます。その際、日時、条件等前もってご都合を確認させていただきます。

### 個人情報の取扱いについて

個人情報の利用範囲は、お客様に開示した利用目的の範囲とし、目的外の利用は行わないものとします。また、個人情報保護法の重要性を認識し、ガイドライン等を考慮するとともに、個人情報を取扱うために関係諸法令を遵守します。

### ご使用中のご相談はお気軽にどうぞ！

使用方法、機能等に限らず、福祉用具に関するご質問や疑問点などがございましたら、お気軽にお尋ねください。

# INDEX

osework catalog

特殊寝台・特殊寝台付属品・体位変換器 …	03
床ずれ防止用具 ……………	17
車いす・車いす付属品 ……………	21
スロープ ……………	47
歩行器・手すり ……………	50
歩行補助杖 ……………	67
移動用リフト ……………	68
徘徊感知器 ……………	70
介護保険対象外レンタル品 ……………	72

特殊寝台  
特殊寝台付属品  
体位変換器

床ずれ防止用具

車いす  
車いす付属品

スロープ

歩行器  
手すり

歩行補助杖

移動用リフト

徘徊感知器

介護保険対象外  
レンタル品



# リライフネクスト



## RELIFE NEXT



あなたの暮らしに溶け込む New フォーム



▶リライフネクスト 3 モーション

再上げ	脚あげ	背脚連動	ハイロー
※かかと上げ機能付き			
マット幅	91cm幅	ベッド長	レギュラー
商品番号	CXB-2309		
月額レンタル価格	¥	円	
ご利用者様負担額	1割	¥	円
	2割	¥	円
	3割	¥	円
TAIS	00496-00395	メーカー名	ランダルコーポレーション

▶リライフネクスト 2 モーション

再上げ	脚あげ	背脚連動	ハイロー
マット幅	91cm幅	ベッド長	レギュラー
商品番号	CXB-2209		
月額レンタル価格	¥	円	
ご利用者様負担額	1割	¥	円
	2割	¥	円
	3割	¥	円
TAIS	00496-00396	メーカー名	ランダルコーポレーション

**垂直昇降**

新型フレーム構造で揺れが少ない  
安心設計 (特許出願中)

### オールインサイドフレーム

ご利用者が立ち上がりの際脚を引きやすくなり、介助者も深く脚を踏み込みやすくなることで負担軽減を図ることができます。



### 使いやすい液晶手元スイッチ

ピクトグラムでわかりやすく誰でもポジショニングしやすくなりました。メモリー機能等、様々な設定もできます。



### e タッチホルダー (特許出願中)

片手で軽く押すだけ！  
手がふさがっていても簡単に開閉できます。



### スタイリッシュで機能的なデザイン



### ストレッチラインモーション

従来のスウィングバック機能（腰の部分を後ろに引く構造）に加え、背が上がっていくと同時に背ボトムが上へ上がる機構を採用しました。このストレッチラインモーションにより、今までより背部や腹部への圧がかなり軽減されました。

▶ベッドサイドテーブルが頭側から脚側までスムーズに移動できる。

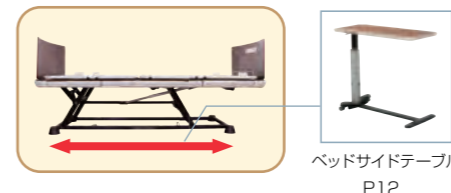

特殊寝台  
特殊寝台付属品  
体位変換器  
床ずれ防止用具  
車いす  
車いす付属品  
スロープ  
歩行器  
手すり  
歩行補助杖  
移動用リフト  
徘徊感知器  
介護保険対象外  
レンタル品

特殊寝台  
特殊寝台付属品  
体位変換器  
床ずれ防止用具  
車いす  
車いす付属品  
スロープ  
歩行器  
手すり  
歩行補助杖  
移動用リフト  
徘徊感知器  
介護保険対象外  
レンタル品



特殊寝台  
体位変換器  
付属品

床ずれ防止用具  
付属品

車いす  
付属品

スロープ

歩行器  
付属品

歩行補助杖

移動用リフト

徘徊感知器

介護保険対象外  
レンタル品

快適な暮らしの第一歩・・・!

# ファーストワン 背上げ1モーターベッド

組み立て

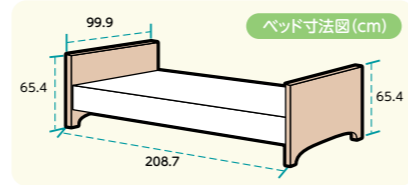

**First One**

重量バランスに注力

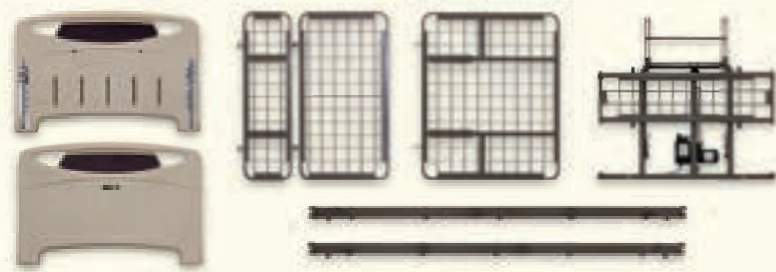

ベッド総重量  
約**56.6**kg

各ユニットを16kg以下に抑え、  
ベッド総重量を約56.6kgまで軽量化。

膝上げ連動



膝上げ連動機構において、背上げとほぼ同時に膝上げが始まり、背20°~30°で膝19°が最大、その後背上げと共に徐々に膝が下がり背75°で膝0°となる。

床高6段階調節

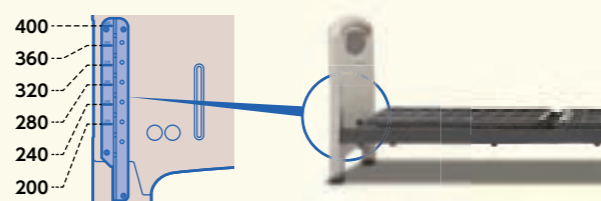

背上げ1モーターファーストワンベッド (56.6kg)

マット幅 **91cm** 幅 ベッド長 **標準** 背上げ角度 **0~75°** 脚上げ角度 **0°or0°~19°(切替)**

商品番号 CFB-1109 月額レンタル価格 ¥

ご利用者様負担額 **1割** ¥ **2割** ¥ **3割** ¥

TAIS 00496-000320 メーカー名 ランダルコーポレーション

# リバティーネオベッド



床からボトムまでの高さ

低床 **24.5**cm ~ **61.5**cm ベッドからの転落時のリスク回避と  
介護者の腰痛予防になります。

**Liberty NEO**

脚パッド(標準装着)



3・2モーター [91cm幅]

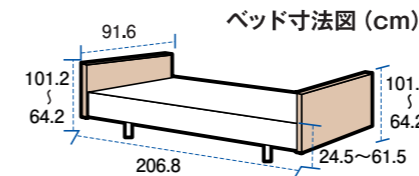

- サイズ / 幅91.6(ホルダー使用時99.6) × 長さ206.8 × 全高64.2~101.2cm
- 耐荷重 / 135kg
- 重量 / 2M 75.6kg・3M 77.2kg

動画でCHECK!  
「リバティーネオ簡単組み立て方法」  
<https://www.youtube.com/watch?v=ALJVqEsM874>

動画でCHECK!  
「リライフ簡単組み立て方法」  
<https://www.youtube.com/watch?v=qlx2Gn7B49Q>

▶3モーター

	背上げ	脚あげ	脚連動	ハイロー
マット幅	91cm幅			
ベッド長	標準			
商品番号	CLBN-2309			
月額レンタル価格	¥	¥	¥	¥
ご利用者様負担額	1割	¥	¥	¥
	2割	¥	¥	¥
	3割	¥	¥	¥
TAIS	00496-000309			
メーカー名	ランダルコーポレーション			

▶2モーター

	背上げ	脚あげ	脚連動	ハイロー
マット幅	91cm幅			
ベッド長	標準			
商品番号	CLBN-2209			
月額レンタル価格	¥	¥	¥	¥
ご利用者様負担額	1割	¥	¥	¥
	2割	¥	¥	¥
	3割	¥	¥	¥
TAIS	00496-000308			
メーカー名	ランダルコーポレーション			

特殊寝台  
体位変換器  
付属品

床ずれ防止用具  
付属品

車いす  
付属品

スロープ

歩行器  
付属品

歩行補助杖

移動用リフト

徘徊感知器

介護保険対象外  
レンタル品



特殊寝台  
体位変換器  
付属品

床ずれ防止用具

車いす  
付属品

スロープ

歩行器  
付属品

歩行補助杖

移動用リフト

徘徊感知器

介護保険対象  
レンタル品

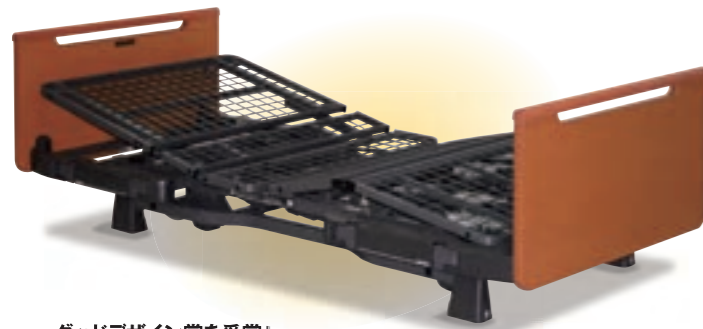

「自立」・「安全」・「暮らし」を考えた  
**リライフベッド**  
「リライフ」は、relief安心+life生活 = 安心できる暮らしの造語です。

床からボトムまでの高さ

低床 **25cm**

万一の転落でも低床25cmなら  
介護者のリスクを軽減します。

脚パッド(標準装着)



グッドデザイン賞を受賞!



3・2 モーター [91cm幅]

ベッド寸法図 (cm)

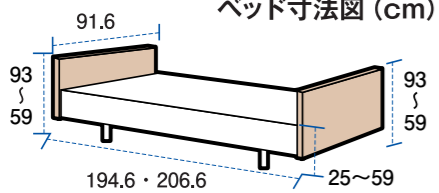

■サイズ/幅91.6(ホルダー使用時99.6)×長さ206.6(ショート194.6)×全高59~93cm  
■耐荷重/135kg

▶3 モーター

背上げ	脚あげ	脚連動	ハイロー
マット幅 <b>91cm</b> 幅	ベッド長 <b>標準ショート</b>		
商品番号	CLB-2309		
月額レンタル価格	¥		
ご利用者様負担額			
1割	¥	2割	¥
3割	¥		
TAIS	00496-000270	メーカー名	ランダルコーポレーション

▶2 モーター

背上げ	脚あげ	脚連動	ハイロー
マット幅 <b>91cm</b> 幅	ベッド長 <b>標準ショート</b>		
商品番号	CLB-2209		
月額レンタル価格	¥		
ご利用者様負担額			
1割	¥	2割	¥
3割	¥		
TAIS	00496-000269	メーカー名	ランダルコーポレーション

3・2 モーター [100cm幅]

ベッド寸法図 (cm)

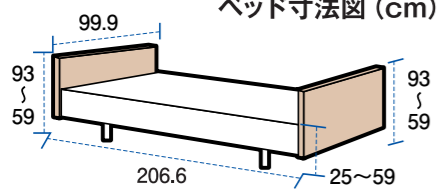

■サイズ/幅99.9(ホルダー使用時108.2)×長さ206.6×全高59~93cm  
■耐荷重/135kg

▶3 モーター

背上げ	脚あげ	脚連動	ハイロー
マット幅 <b>91cm</b> 幅	ベッド長 <b>標準</b>		
商品番号	CLB-2300		
月額レンタル価格	¥		
ご利用者様負担額			
1割	¥	2割	¥
3割	¥		
TAIS	00496-000288	メーカー名	ランダルコーポレーション

▶2 モーター

背上げ	脚あげ	脚連動	ハイロー
マット幅 <b>91cm</b> 幅	ベッド長 <b>標準</b>		
商品番号	CLB-2200		
月額レンタル価格	¥		
ご利用者様負担額			
1割	¥	2割	¥
3割	¥		
TAIS	00496-000287	メーカー名	ランダルコーポレーション



リライフベッド  
樹脂ボード

床からボトムまでの高さ

低床 **25cm**

万一の転落でも低床25cmなら  
介護者のリスクを軽減します。

脚パッド(標準装着)



3・2 モーター [91cm幅]

ベッド寸法図 (cm)

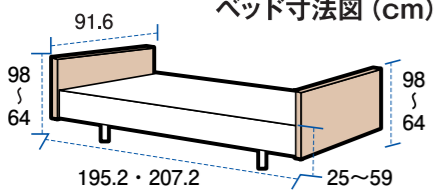

■サイズ/幅91.6(ホルダー使用時99.6)×長さ207.2(ショート195.2)×全高64~98cm  
■耐荷重/135kg

▶3 モーター

背上げ	脚あげ	脚連動	ハイロー
マット幅 <b>91cm</b> 幅	ベッド長 <b>標準ショート</b>		
商品番号	CLB-2309J		
月額レンタル価格	¥		
ご利用者様負担額			
1割	¥	2割	¥
3割	¥		
TAIS	00496-000294	メーカー名	ランダルコーポレーション

▶2 モーター

背上げ	脚あげ	脚連動	ハイロー
マット幅 <b>91cm</b> 幅	ベッド長 <b>標準ショート</b>		
商品番号	CLB-2209J		
月額レンタル価格	¥		
ご利用者様負担額			
1割	¥	2割	¥
3割	¥		
TAIS	00496-000293	メーカー名	ランダルコーポレーション

フロアーベッド



床からボトムまでの高さ  
**11~24~61cm**

ボトムの高さを24cmから超低床の11cmまで下げるには、足元側にある安全スイッチを操作。目視による安全確認をしながらベッドを下げ、挟み込みを予防します。※ボトム高24cmの時のフレーム下部と床のすき間は18cm

床上24cmで安全停止!



3・2 モーター [91cm幅]

ベッド寸法図 (cm)

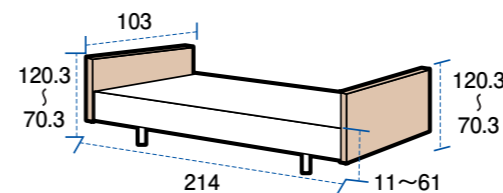

■サイズ  
幅103×長さ214×全高120.3~70.3cm

▶3 モーター

背上げ	脚あげ	脚連動	ハイロー
マット幅 <b>91cm</b> 幅	ベッド長 <b>標準</b>		
商品番号	CWF-2309		
月額レンタル価格	¥		
ご利用者様負担額			
1割	¥	2割	¥
3割	¥		
TAIS	00200-000714	メーカー名	フランスベッド

▶2 モーター

背上げ	脚あげ	脚連動	ハイロー
マット幅 <b>91cm</b> 幅	ベッド長 <b>標準</b>		
商品番号	CWF-2209		
月額レンタル価格	¥		
ご利用者様負担額			
1割	¥	2割	¥
3割	¥		
TAIS	00200-000769	メーカー名	フランスベッド

特殊寝台  
体位変換器  
付属品

床ずれ防止用具

車いす  
付属品

スロープ

歩行器  
付属品

歩行補助杖

移動用リフト

徘徊感知器

介護保険対象  
レンタル品

※フローベッド専用 マットレス/サイドレール

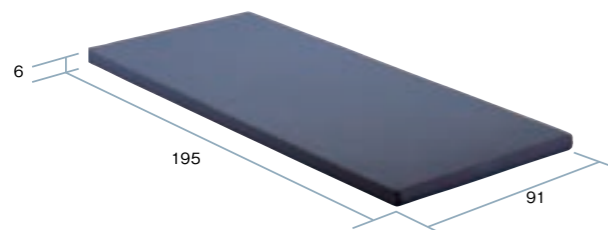

ソフト | | | | ★ | | | | ハード

SM-28N 高弾性ウレタン

商品番号	月額レンタル価格	ご利用者様負担額		
CWF-0028	¥	1割 ¥	2割 ¥	3割 ¥
マット幅 91cm ベッド長 標準 TAIS 00200-000360 メーカー名 フランスベッド				

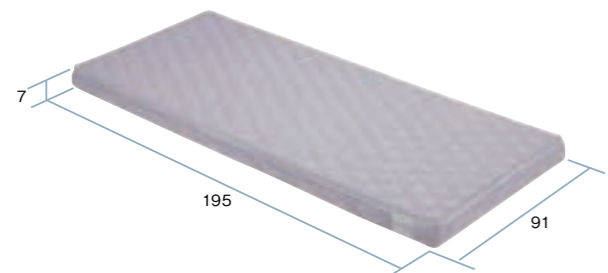

ソフト | | | | ★ | | | | ハード

BA-70 高通気

商品番号	月額レンタル価格	ご利用者様負担額		
CWF-0070	¥	1割 ¥	2割 ¥	3割 ¥
マット幅 91cm ベッド長 標準 TAIS 00200-000741 メーカー名 フランスベッド				

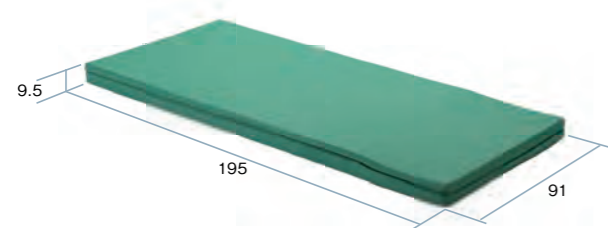

ソフト | | ★ | | | | | | | | ハード

FK-95 ウレタン

商品番号	月額レンタル価格	ご利用者様負担額		
CWF-0095	¥	1割 ¥	2割 ¥	3割 ¥
マット幅 91cm ベッド長 標準 TAIS 00200-000495 メーカー名 フランスベッド				

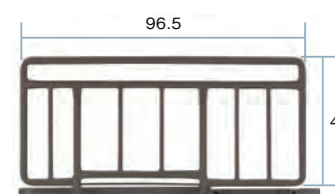

サイドレール SR-100JJ (1本)

商品番号	CWF-0131
月額レンタル価格	¥
ご利用者様負担額	1割 ¥
	2割 ¥
	3割 ¥
TAIS 00200-000517 メーカー名 フランスベッド	

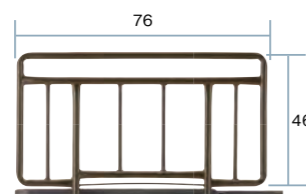

サイドレール SR-300JJ (1本)

商品番号	CWF-0123
月額レンタル価格	¥
ご利用者様負担額	1割 ¥
	2割 ¥
	3割 ¥
TAIS 00200-000338 メーカー名 フランスベッド	

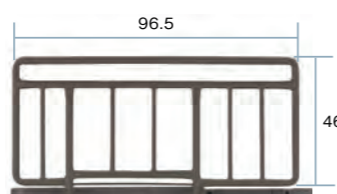

サイドレール SR-100JJ (2本1組)

商品番号	CWF-S100J
月額レンタル価格	¥
ご利用者様負担額	1割 ¥
	2割 ¥
	3割 ¥
TAIS 00200-000171 メーカー名 フランスベッド	

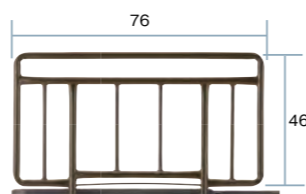

サイドレール SR-300JJ (2本1組)

商品番号	CWF-S300J
月額レンタル価格	¥
ご利用者様負担額	1割 ¥
	2割 ¥
	3割 ¥
TAIS 00200-000172 メーカー名 フランスベッド	

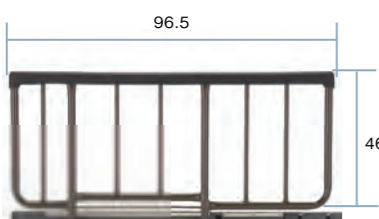

サイドレール SR-106JJ (2本1組)

商品番号	CWF-S106J
月額レンタル価格	¥
ご利用者様負担額	1割 ¥
	2割 ¥
	3割 ¥
TAIS 00200-000175 メーカー名 フランスベッド	



ベッド用グリップ GR-510 (1本)

商品番号	CWF-GR510
月額レンタル価格	¥
ご利用者様負担額	1割 ¥
	2割 ¥
	3割 ¥
TAIS 00200-000428 メーカー名 フランスベッド	

※リライフネクスト専用サイドレール/ベッド用グリップ

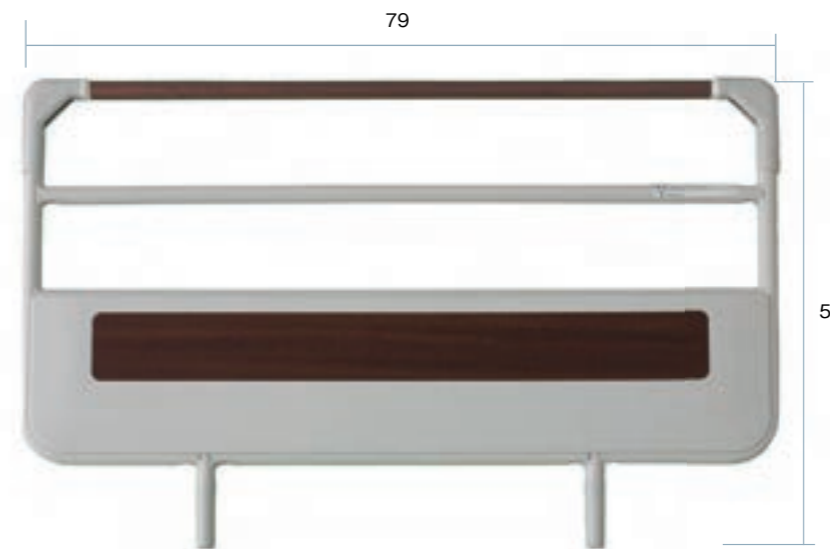

XB さしこみサイドレール

商品番号	月額レンタル価格	ご利用者様負担額		
CAS-8078	¥	1割 ¥	2割 ¥	3割 ¥
TAIS 00496-000403 メーカー名 ランダルコーポレーション				

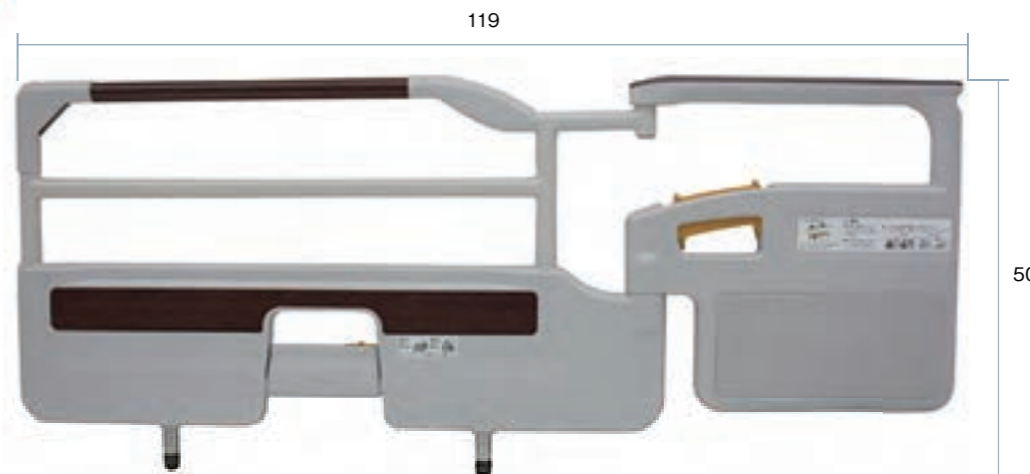

XB ベッドグリップ

商品番号	月額レンタル価格	ご利用者様負担額		
CAC-180	¥	1割 ¥	2割 ¥	3割 ¥
TAIS 00496-000406 メーカー名 ランダルコーポレーション				

特殊寝台  
特殊寝台付属品  
体位変換器  
床ずれ防止用具  
車いす  
車いす付属品  
スロープ  
歩行器  
手すり  
歩行補助杖  
移動用リフト  
徘徊感知器  
介護保険対象外  
レンタル品

特殊寝台  
特殊寝台付属品  
体位変換器  
床ずれ防止用具  
車いす  
車いす付属品  
スロープ  
歩行器  
手すり  
歩行補助杖  
移動用リフト  
徘徊感知器  
介護保険対象外  
レンタル品



サイドレール / 介助バー

立ちあがりしやすい。 ▶おじぎ姿勢が取りやすい為、自然な立ちあがりが可能となります。

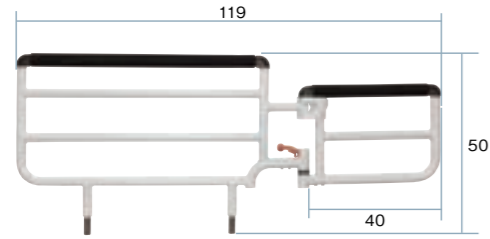

うごけばーあ 5

商品番号	月額レンタル価格	ご利用者様負担額		
CAC-070	¥	1割 ¥	2割 ¥	3割 ¥
TAIS 00496-000280				

▶サイドレールと違い、寝返り・立ちあがりの際の安定感がある。  
▶スイングが無い分、立ちあがりからの伝い歩きが行いやすい。



サイドガード (1本)

商品番号	月額レンタル価格	ご利用者様負担額		
CAS-578W	¥	1割 ¥	2割 ¥	3割 ¥
TAIS 00496-000281				

立位保持しやすい。 ▶立位の際の安定感がある。移動時の揺まり立ちがしやすい。

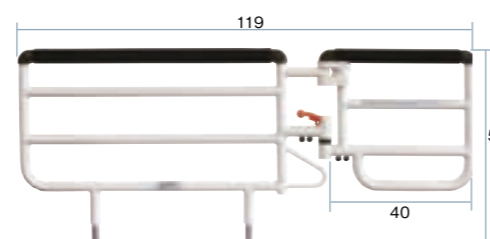

うごけばーあ 5 フラットタイプ

商品番号	月額レンタル価格	ご利用者様負担額		
CAC-080	¥	1割 ¥	2割 ¥	3割 ¥
TAIS 00496-000286				

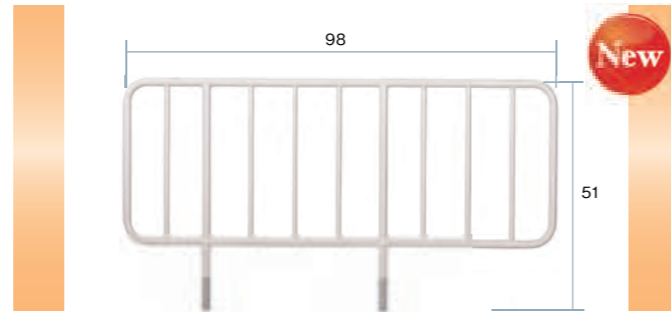

サイドレール A (2本1組)

商品番号	月額レンタル価格	ご利用者様負担額		
CAS-198W	¥	1割 ¥	2割 ¥	3割 ¥
TAIS 00496-000324 メーカー名 ランタルコーポレーション				

※リラフベッド取り付け不可

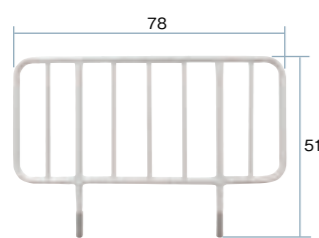

さしこみサイドレール (1本)

商品番号	月額レンタル価格	ご利用者様負担額		
CAS-178W	¥	1割 ¥	2割 ¥	3割 ¥
TAIS 00496-000285				

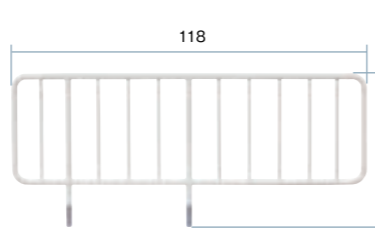

サイドレールロング (1本)

商品番号	月額レンタル価格	ご利用者様負担額		
CAS-1180	¥	1割 ¥	2割 ¥	3割 ¥
TAIS 00496-000138				

CAS-178W と連結金具で固定してください。

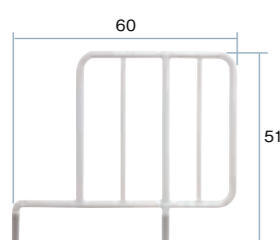

サイドレール S (1本)

商品番号	月額レンタル価格	ご利用者様負担額		
CAS-143W	¥	1割 ¥	2割 ¥	3割 ¥
TAIS 00496-000282				

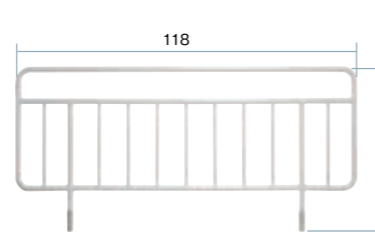

サイドレール 800 (1本)

商品番号	月額レンタル価格	ご利用者様負担額		
CAS-800W	¥	1割 ¥	2割 ¥	3割 ¥
TAIS 00496-000283				

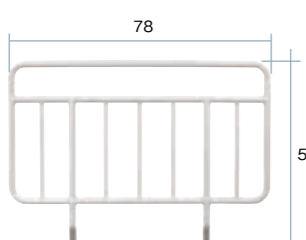

さしこみサイドレールハイタイプ (2本1組)

商品番号	月額レンタル価格	ご利用者様負担額		
CAS-478W	¥	1割 ¥	2割 ¥	3割 ¥
TAIS 00496-000279				

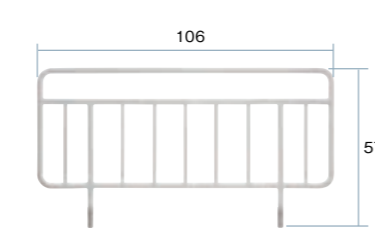

サイドレール 680 (1本)

商品番号	月額レンタル価格	ご利用者様負担額		
CAS-680W	¥	1割 ¥	2割 ¥	3割 ¥
TAIS 00496-000284				

※リラフショートベッド専用

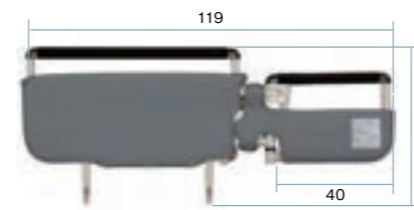

うごけばーあ 5 カバー付き

商品番号	月額レンタル価格	ご利用者様負担額		
CAC-070WC	¥	1割 ¥	2割 ¥	3割 ¥
TAIS 00496-000310				

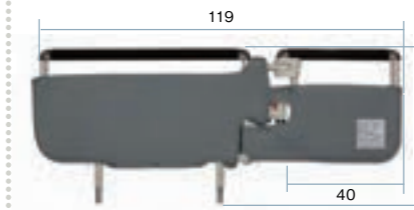

うごけばーあ 5 フラットタイプカバー付き

商品番号	月額レンタル価格	ご利用者様負担額		
CAC-080WC	¥	1割 ¥	2割 ¥	3割 ¥
TAIS 00496-000311				

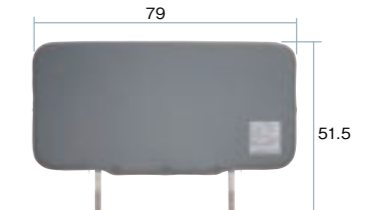

カバー付サイドレール (1本)

商品番号	月額レンタル価格	ご利用者様負担額		
CAS-178WC	¥	1割 ¥	2割 ¥	3割 ¥
TAIS 00496-000292				

テーブル

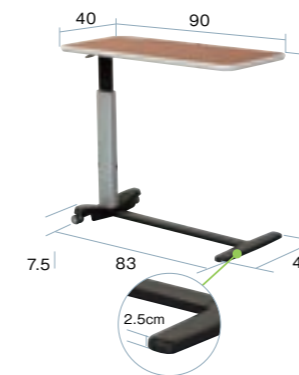

ベッドサイドテーブル (シリンダー式)

商品番号	月額レンタル価格	ご利用者様負担額		
CA-3630	¥	1割 ¥	2割 ¥	3割 ¥
TAIS 00496-000295				

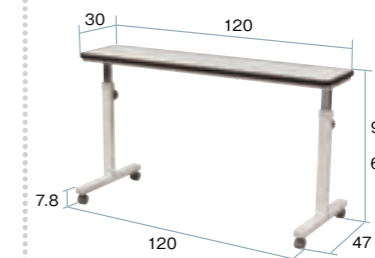

数量限定

オーバーベッドテーブル

商品番号	月額レンタル価格	ご利用者様負担額		
CA-3920	¥	1割 ¥	2割 ¥	3割 ¥
TAIS 00496-000149				

※マット幅 91cm 専用



数量限定

サイドベッドテーブル

商品番号	月額レンタル価格	ご利用者様負担額		
CA-3620	¥	1割 ¥	2割 ¥	3割 ¥
TAIS 00496-000148				



数量限定

生活ケア・肘付きテーブル

商品番号	月額レンタル価格	ご利用者様負担額		
CA-0580	¥	1割 ¥	2割 ¥	3割 ¥
TAIS 00496-000007				

数量限定

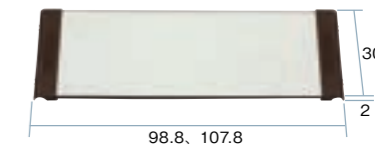

テーブルボード

商品番号	月額レンタル価格	ご利用者様負担額		
CAT-019 / CAT-010	¥	1割 ¥	2割 ¥	3割 ¥
TAIS CAT-019:00496-000146 (91cm幅) / CAT-010:00496-000145 (100cm幅)				

四輪ダブルロックキャスター



商品番号	月額レンタル価格	ご利用者様負担額		
CA-0920:φ100	¥	1割 ¥	2割 ¥	3割 ¥
TAIS 00496-000272				

※リラフベッド専用  
※キャスター装着時、床高 30cm となります。



商品番号	月額レンタル価格	ご利用者様負担額		
CA-0921:φ75	¥	1割 ¥	2割 ¥	3割 ¥
TAIS 00496-000271				

※リラフ・リパティネオベッド共用  
※キャスター装着時、床高 26.8cm (リラフ)、26.3cm (ネオ) となります。



XB 四輪ダブルロックキャスター

商品番号	月額レンタル価格	ご利用者様負担額		
CA-0923:φ75 / CA-0922:φ100	¥	1割 ¥	2割 ¥	3割 ¥
TAIS 00496-000401 (φ75) / 00496-000400 (φ100)				

※リラフネクスト専用  
※キャスター装着時、床高 30cm (φ100)、27.5cm (φ75) となります。



XB 延長脚

商品番号	月額レンタル価格	ご利用者様負担額		
CA-0924	¥	1割 ¥	2割 ¥	3割 ¥
TAIS 00496-000402				

※リラフネクスト専用  
※装着時、床高 25cm となります。

## ■ リライフネクスト サイドレール・介助バーの取り付けについて

サイドレール、介助バーのベッドへの取り付けは下記の図表を参照して、正しい組合わせて、また正しい向きで取り付けください。

※ サイドレール、介助バーはベッドのサイズに合わせてお選びください。

※ サイドレールレギュラーのイラストはCAS-178Wになります。(単位：mm)

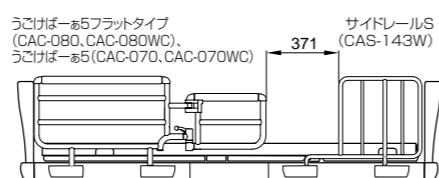
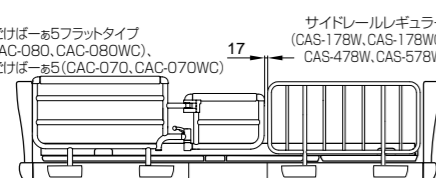
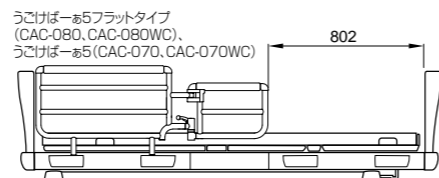
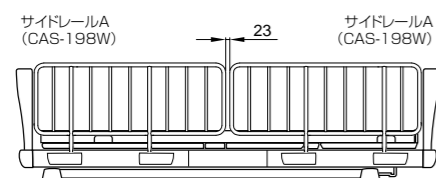
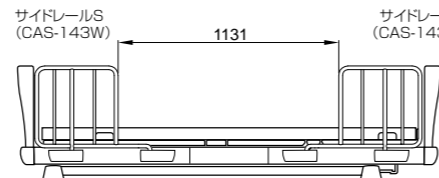
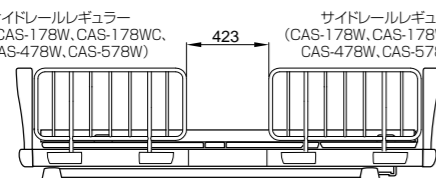
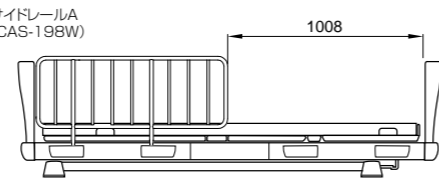
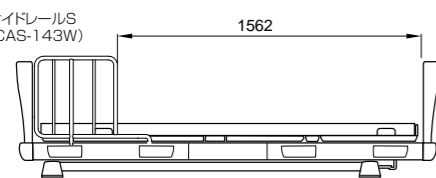
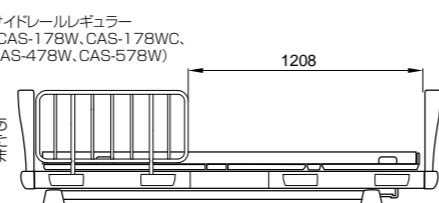
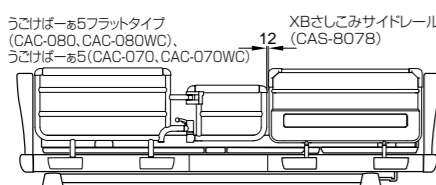
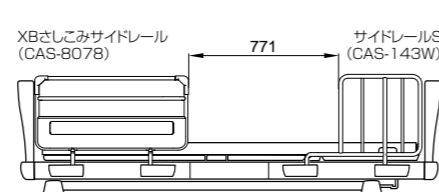
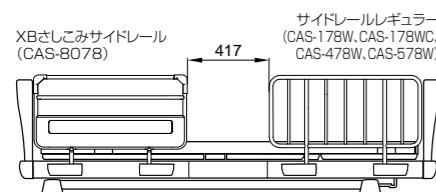
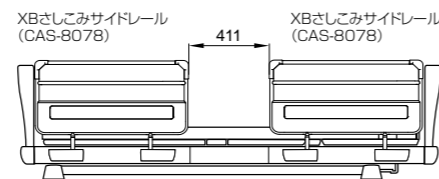
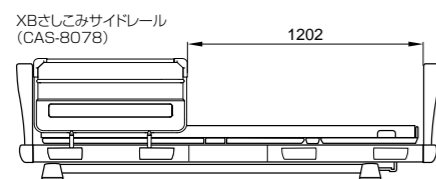

### ⚠ 警告

- ・オプション間のすき間やオプションとヘッド・フットボードのすき間に、頭や首が入らないように注意してください。
- ・各オプションに添付されている取扱説明書も必ずお読みください。
- ・サイドレールは、ベッドで寝ている人の転落予防、寝具の落下予防を目的としています。立ち上がり時など、支えとしてお使いになる場合は介助バーをお使いください。
- ・誤った組合せと取り付け位置では、意図せぬすき間の発生によりけがをすることがあります。右記図表の組合せでは使用しないでください。

### ■ レギュラーサイズ

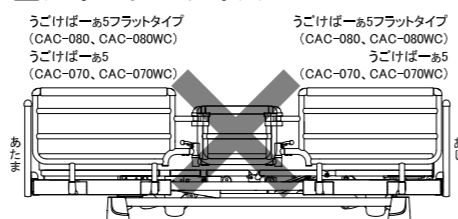

## スタンダード リバーシブル マットレス

▶両面使えるリバーシブルマットレス

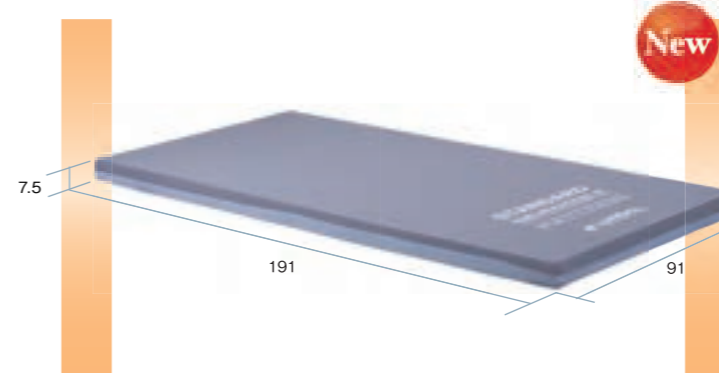

商品番号	月額レンタル価格	ご利用者様負担額		
CSM-3918SR	¥	1割	2割	3割
マット幅 91cm	ベッド長 標準	TAIS 00496-000394 メーカー名 ランダルコーポレーション		

## スタンダードE マットレス

▶マット表面フラットタイプです

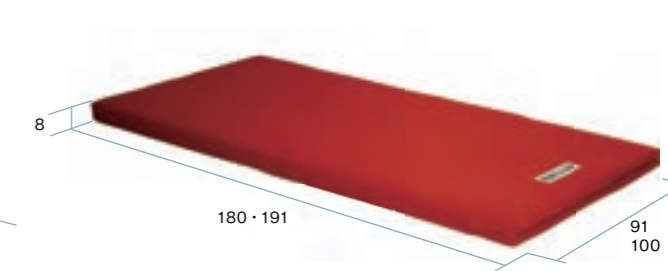

商品番号	月額レンタル価格	ご利用者様負担額		
CSM-3918	¥	1割	2割	3割
マット幅 91cm	ベッド長 標準	TAIS 00496-000313		
CSM-3978	¥	1割	2割	3割
マット幅 91cm	ベッド長 ショート	TAIS 00496-000314		
CSM-3018	¥	1割	2割	3割
マット幅 100cm	ベッド長 標準	TAIS 00496-000316 メーカー名 ランダルコーポレーション		

## スーパーユニファーマットレス

▶通気性に優れているスタンダードモデル

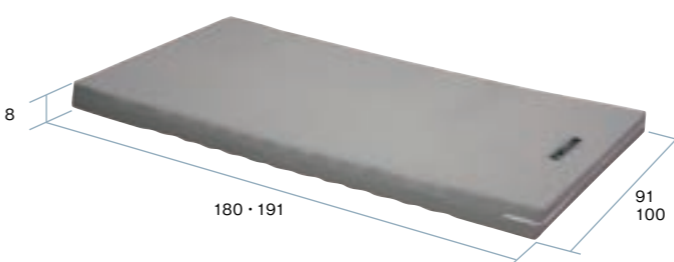

商品番号	月額レンタル価格	ご利用者様負担額		
CRM-3918G	¥	1割	2割	3割
マット幅 91cm	ベッド長 標準	TAIS 00496-000274		
CRM-3988G	¥	1割	2割	3割
マット幅 91cm	ベッド長 ショート	TAIS 00496-000275		
CRM-3018G	¥	1割	2割	3割
マット幅 100cm	ベッド長 標準	数量限定 TAIS 00496-000289 メーカー名 ランダルコーポレーション		

※ CSM-3018 は数量限定になります。

## ソフトユニファーマットレス

▶端部が硬くなっているため端座位が安定します  
多重構造によりクッション性アップ

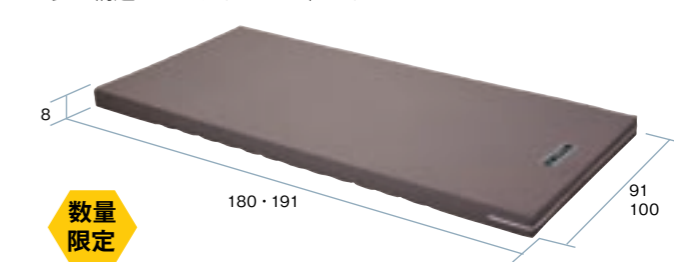

商品番号	月額レンタル価格	ご利用者様負担額		
CAM-3918V	¥	1割	2割	3割
マット幅 91cm	ベッド長 標準	TAIS 00496-000277		
CAM-3988V	¥	1割	2割	3割
マット幅 91cm	ベッド長 ショート	TAIS 00496-000276		
CAM-3018V	¥	1割	2割	3割
マット幅 100cm	ベッド長 標準	TAIS 00496-000290 メーカー名 ランダルコーポレーション		

## マットレスの硬さ表

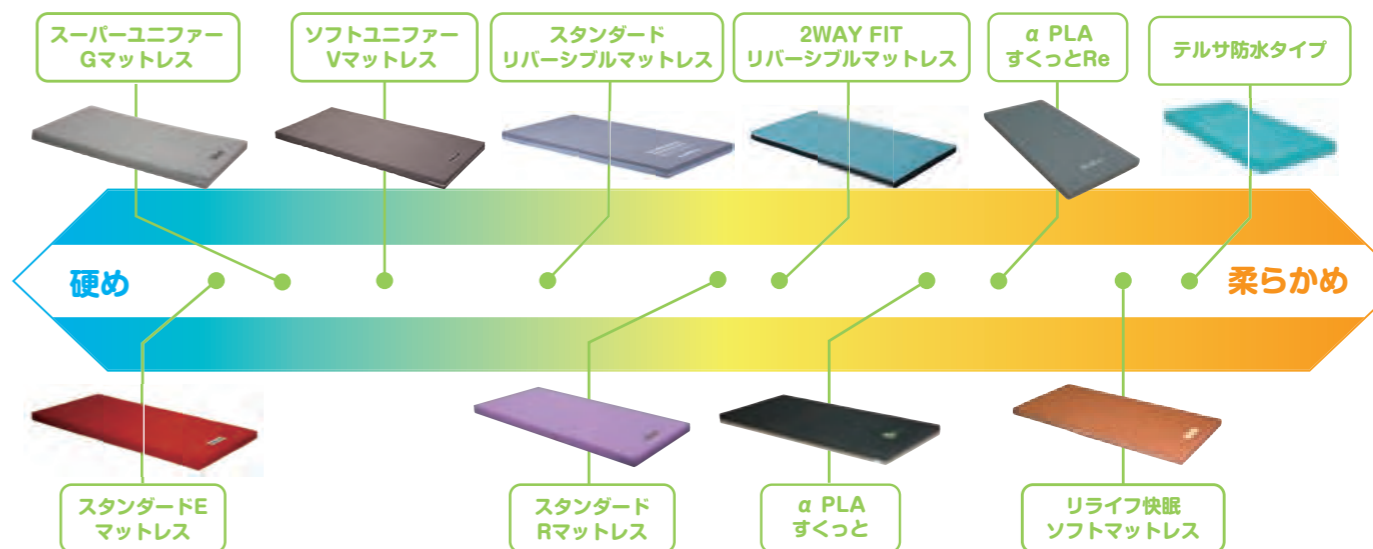

▶レンタル料金：1ヵ月あたりのメーカー希望レンタル価格。▶罫マークは非課税対象商品。▶カタログ掲載品と若干異なる商品をお届けする場合がございます。

特殊寝台  
体位変換器

床ずれ防止用具

車いす  
車いす付属品

スロープ

歩行器  
手すり

歩行補助杖

移動用リフト

徘徊感知器

介護保険対象外  
レンタル品

特殊寝台  
体位変換器

床ずれ防止用具

車いす  
車いす付属品

スロープ

歩行器  
手すり

歩行補助杖

移動用リフト

徘徊感知器

介護保険対象外  
レンタル品



特殊寝台  
体位変換器

床ずれ防止用具

車いす  
車いす付属品

スロープ

歩行器  
手すり

歩行補助杖

移動用リフト

徘徊感知器

介護保険対象外  
レンタル品

### スタンダードR マットレス

▶マット表面フラット  
やややわらかめのタイプ

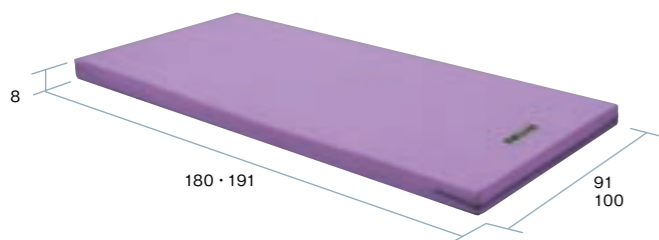

商品番号	月額レンタル価格	ご利用者様負担額		
CSM-3918R	¥	1割	2割	3割
マット幅 91cm ベッド長 標準	TAIS 00496-000339			
CSM-3988R	¥	1割	2割	3割
マット幅 91cm ベッド長 ショート	TAIS 00496-000340			
CSM-3018R	¥	1割	2割	3割
マット幅 100cm ベッド長 標準	TAIS 00496-000341 メーカー名 ランダルコーポレーション			

### α PLA すくっと (通気カバー)

▶両端に硬いウレタンを使用し立ち上がりを補助  
ゲルサンド構造の優れた体圧分散性能

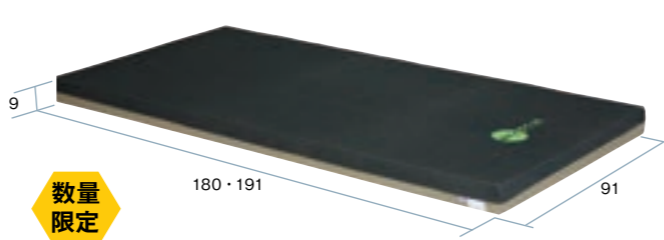

商品番号	月額レンタル価格	ご利用者様負担額		
CA-3276	¥	1割	2割	3割
マット幅 91cm ベッド長 標準	TAIS 00563-000021 メーカー名 タイカ メーカー品番 TS-SKT-A1R			
CA-3277	¥	1割	2割	3割
マット幅 91cm ベッド長 ショート	TAIS 00563-000022 メーカー名 タイカ メーカー品番 TS-SKT-A1S			

### リライフ快眠ソフトマットレス

▶利用者のポジションに柔軟に対応する特殊立体構造

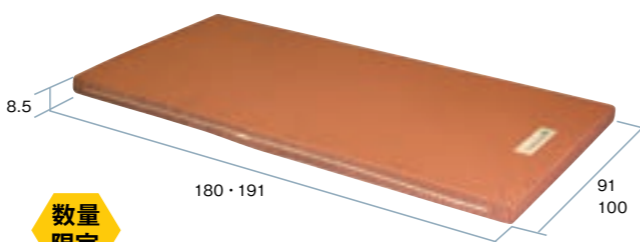

商品番号	月額レンタル価格	ご利用者様負担額		
CA-3271	¥	1割	2割	3割
マット幅 91cm ベッド長 標準	TAIS 00496-000367			
CA-3274	¥	1割	2割	3割
マット幅 91cm ベッド長 ショート	TAIS 00496-000369			
CA-3272	¥	1割	2割	3割
マット幅 100cm ベッド長 標準	TAIS 00496-000368 メーカー名 ランダルコーポレーション			

### α PLA すくっと Re (通気カバー)

▶柔らかさと硬さのベストバランスで、動きやすさと  
快適な眠り、両方を提供します。

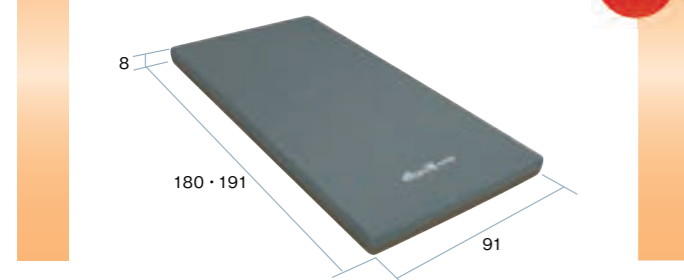

商品番号	月額レンタル価格	ご利用者様負担額		
CA-3278	¥	1割	2割	3割
マット幅 91cm ベッド長 標準	TAIS 00563-000108 メーカー名 タイカ メーカー品番 TS-SKT-ReA1R			
CA-3279	¥	1割	2割	3割
マット幅 91cm ベッド長 ショート	TAIS 00563-000109 メーカー名 タイカ メーカー品番 TS-SKT-ReA1S			

### 2WAY FIT リバーシブルマットレス

▶快適な寝心地の選択と状態変化に合わせた幅広い  
シーンで使用できるリバーシブルマットレス

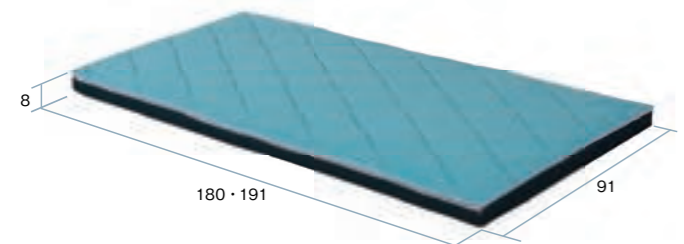

商品番号	月額レンタル価格	ご利用者様負担額		
CAM-3918WF	¥	1割	2割	3割
マット幅 91cm ベッド長 標準	TAIS 00496-000318 メーカー名 ランダルコーポレーション			
CAM-3988WF	¥	1割	2割	3割
マット幅 91cm ベッド長 ショート	TAIS 00496-000319 メーカー名 ランダルコーポレーション			

### テルサ防水タイプ

▶リバーシブル& 3分割構造で"質感が選べる"  
体圧分散式 標準マットレス

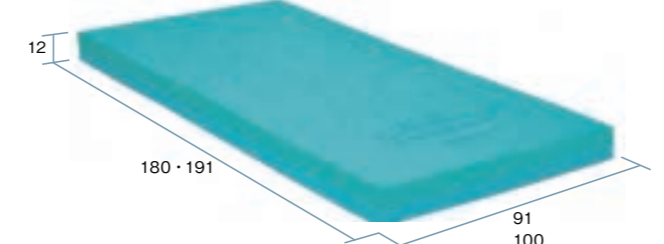

商品番号	月額レンタル価格	ご利用者様負担額		
CA-3060	¥	1割	2割	3割
マット幅 91cm ベッド長 標準	TAIS 00054-000204 メーカー名 モルテン メーカー品番 MTL1291			
CA-3061	¥	1割	2割	3割
マット幅 91cm ベッド長 ショート	TAIS 00054-000207 メーカー名 モルテン メーカー品番 MTL1291S			
CA-3062	¥	1割	2割	3割
マット幅 100cm ベッド長 標準	TAIS 00054-000205 メーカー名 モルテン メーカー品番 MTL12100			



▶ 15分毎に小さな体位変換を自動で繰り返す  
「スモールチェンジ機能」搭載

### ラグーナ

商品番号	月額レンタル価格	ご利用者様負担額		
CA-3470	¥	1割	2割	3割
マット幅 90cm ベッド長 標準	TAIS 00206-000103 メーカー名 ケーブ メーカー品番 CR-703			
CA-3471	¥	1割	2割	3割
マット幅 90cm ベッド長 ショート	TAIS 00206-000105 メーカー名 ケーブ メーカー品番 CR-707			
CA-3472	¥	1割	2割	3割
マット幅 100cm ベッド長 標準	TAIS 00206-000106 メーカー名 ケーブ メーカー品番 CR-711			

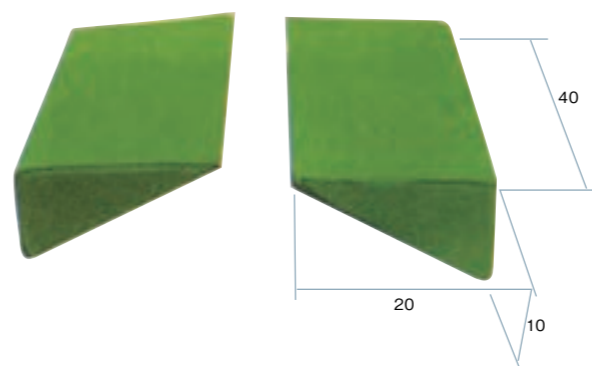

### ナーセントパット A 2点セット

商品番号	月額レンタル価格	ご利用者様負担額		
CA-3242	¥	1割	2割	3割
TAIS 00149-000045	メーカー名 アイ・ソネックス			

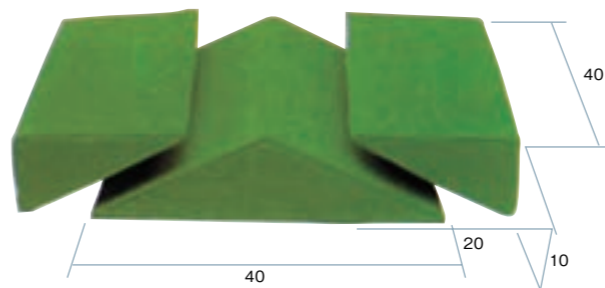

### ナーセントパット A 3点セット

商品番号	月額レンタル価格	ご利用者様負担額		
CA-3243	¥	1割	2割	3割
TAIS 00149-000012	メーカー名 アイ・ソネックス			



### 移座えもんボードブルー

商品番号	月額レンタル価格	ご利用者様負担額		
CZ-0196	¥	1割	2割	3割
TAIS 00229-000028	メーカー名 モリト			

特殊寝台  
体位変換器

床ずれ防止用具

車いす  
車いす付属品

スロープ

歩行器  
手すり

歩行補助杖

移動用リフト

徘徊感知器

介護保険対象外  
レンタル品

特殊寝台  
体位変換器  
床ずれ防止用具  
車いす  
車いす付属品  
スロープ  
歩行器  
手すり  
寝返り  
歩行補助杖  
移動用リフト  
徘徊感知器  
介護保険対象  
レンタル品

特殊寝台  
体位変換器  
床ずれ防止用具  
車いす  
車いす付属品  
スロープ  
歩行器  
手すり  
歩行補助杖  
移動用リフト  
徘徊感知器  
介護保険対象  
レンタル品

褥瘡のレベル				
予防	ステージI	ステージII	ステージIII	ステージIV
床ずれはできていないが、そのリスクがある状態。	指で押しても白くならない紅斑。皮膚の損傷はない。	表面的な皮膚の損傷。皮膚剥離、水疱、浅い潰瘍など。	真皮を越えて、皮下脂肪層に及ぶ潰瘍。	皮膚組織の全層欠損に加え、骨、腱、筋肉に及ぶ深い損傷。

タイプ	静止型マットレス					エアマットレス				
	品名	ALPUS FIT	ALPUS FIT	アルファプラF	アルファプラL	除圧くんII	ステージA	ネクサスR	オスカー	ビッグセルアイズ
商品写真										
自立生活	ランクJ	○	○	○	○	○	○	○	○	○
歩行器	ランクA	○	○	○	○	○	○	○	○	○
歩行補助杖	ランクB	○	○	○	○	○	○	○	○	○
	可搬 不可搬	○	○	○	○	○	○	○	○	○

エアマットレス・静止型マットレス セレクトガイド

タイプ	静止型マットレス					エアマットレス				
品名	ALPUS FIT	ALPUS FIT	アルファプラF	アルファプラL	除圧くんII	ステージA	ネクサスR	オスカー	ビッグセルアイズ	
商品写真										
自立生活	ランクJ	○	○	○	○	○	○	○	○	
歩行器	ランクA	○	○	○	○	○	○	○	○	
歩行補助杖	ランクB	○	○	○	○	○	○	○	○	
	可搬 不可搬	○	○	○	○	○	○	○	○	

APLUS FIT APLUS FIT

3層プロファイル構造 静止型床ずれ防止マットレス アプラスフィット

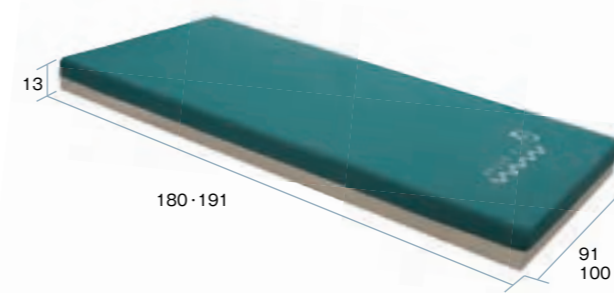

APLUS FIT (通気タイプ)

商品番号	月額レンタル価格	ご利用者様負担額		
CAM-4001T	¥	1割 ¥	2割 ¥	3割 ¥
マット幅 91cm	ベッド長 標準	重量 6.5kg	TAIS 00496-000335	
CAM-4002T	¥	1割 ¥	2割 ¥	3割 ¥
マット幅 91cm	ベッド長 ショート	重量 6.1kg	TAIS 00496-000336	
CAM-4003T	¥	1割 ¥	2割 ¥	3割 ¥
マット幅 100cm	ベッド長 標準	重量 7.1kg	TAIS 00496-000337	

メーカー名 ランダルコーポレーション

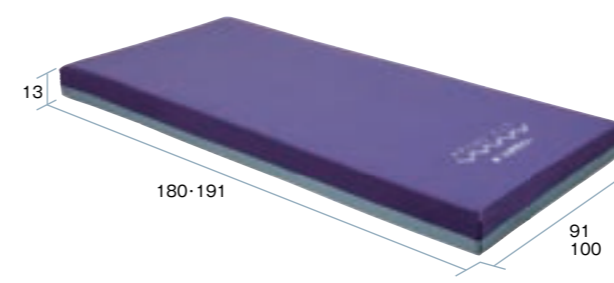

APLUS FIT (防水タイプ)

商品番号	月額レンタル価格	ご利用者様負担額		
CAM-4001	¥	1割 ¥	2割 ¥	3割 ¥
マット幅 91cm	ベッド長 標準	重量 6.6kg	TAIS 00496-000329	
CAM-4002	¥	1割 ¥	2割 ¥	3割 ¥
マット幅 91cm	ベッド長 ショート	重量 6.2kg	TAIS 00496-000330	
CAM-4003	¥	1割 ¥	2割 ¥	3割 ¥
マット幅 100cm	ベッド長 標準	重量 7.2kg	TAIS 00496-000331	

メーカー名 ランダルコーポレーション

優れた体圧分散効果

体圧分散

硬さの異なるウレタンフォームを3層積み重ね、それぞれにプロファイル加工(凹凸)をすることで、寝返りによる体重移動や寝姿勢の変化にも柔軟に対応し身体にFitします。

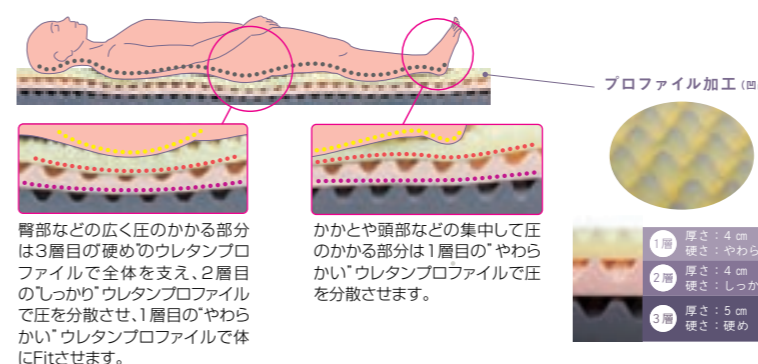

プロファイル構造の場合、凹凸が体に密着することでより広い面積で体圧を受け止めることが可能になります。このプロファイルの特性とプロファイルの大きさ、硬さの組み合わせを層によって変えることで、弊社従来品と比較して、接地領域の広域化・ピーク圧力を軽減させました。これにより、優れた体圧分散性能を発揮しています。

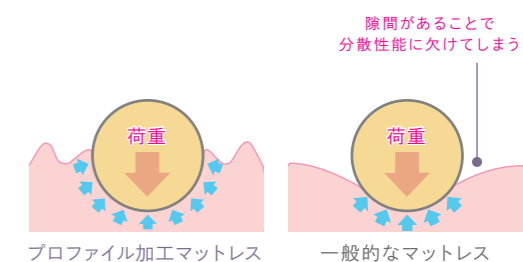

※本表はあくまで目安です。ご使用にあたっては必ず主治医などにご相談下さい。



静止型マットレス

特殊寝台  
体位変換器  
付属品

床ずれ防止用具

車いす  
付属品

スロープ

歩行器  
手すり

歩行補助杖

移動用リフト

徘徊感知器

介護保険対象外  
レンタル品

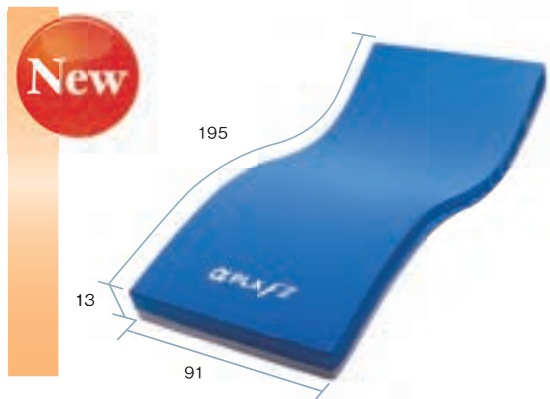

▶耐圧分散、快適性、安定性を保ちつつ、  
マットレス上での動きやすさをサポート

アルファプラFII(撥水・防水カバー)

商品番号	月額レンタル価格	ご利用者様負担額		
CA-3217	¥	1割 ¥	2割 ¥	3割 ¥
マット幅 91cm	ベッド長 標準	重量 9.0kg	TAIS 00563-000129	
メーカー名 タイカ	メーカー品番 MB-FIIW1R			



▶体圧分散と動きやすさの絶妙なバランス  
床ずれ軽度リスク向けマットレス

アルファプラL(通気カバー)

商品番号	月額レンタル価格	ご利用者様負担額		
CA-3210	¥	1割 ¥	2割 ¥	3割 ¥
マット幅 91cm	ベッド長 標準	重量 7.6kg	TAIS 00563-000093	
CA-3211	¥	1割 ¥	2割 ¥	3割 ¥
マット幅 91cm	ベッド長 ショート	重量 7.1kg	TAIS 00563-000094	
CA-3212	¥	1割 ¥	2割 ¥	3割 ¥
マット幅 100cm	ベッド長 標準	重量 8.3kg	TAIS 00563-000095	
メーカー名 タイカ	メーカー品番 MB-LA1R, MB-LA1S, MB-LA0R			

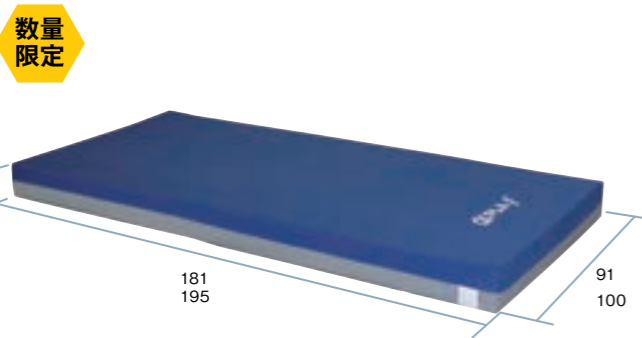

▶体重の軽い方から重い方まで対応できる  
オールマイティなマットレス

アルファプラF(撥水・防水カバー)

商品番号	月額レンタル価格	ご利用者様負担額		
CA-3220	¥	1割 ¥	2割 ¥	3割 ¥
マット幅 91cm	ベッド長 標準	重量 9.5kg	TAIS 00563-000059	
CA-3221	¥	1割 ¥	2割 ¥	3割 ¥
マット幅 91cm	ベッド長 ショート	重量 8.8kg	TAIS 00563-000058	
CA-3222	¥	1割 ¥	2割 ¥	3割 ¥
マット幅 100cm	ベッド長 標準	重量 10.4kg	TAIS 00563-000061	
メーカー名 タイカ	メーカー品番 MB-FW1R, MB-FW1S, MB-FW0R			

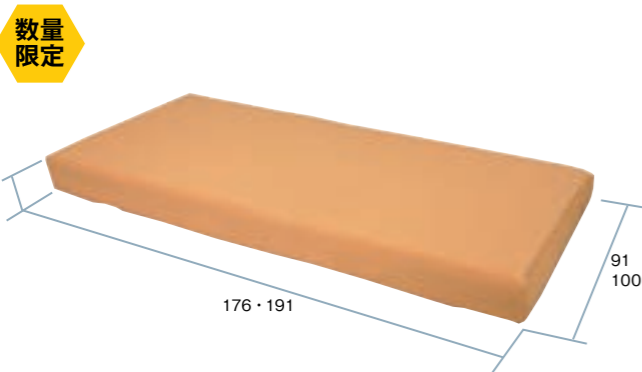

▶体重を均一に体圧分散させる  
三重構造の床ずれ防止マットレス

除圧くんII

商品番号	月額レンタル価格	ご利用者様負担額		
CSA-3270	¥	1割 ¥	2割 ¥	3割 ¥
マット幅 91cm	ベッド長 標準	重量 8.0kg	TAIS 00496-000217	
CSA-3270SS	¥	1割 ¥	2割 ¥	3割 ¥
マット幅 91cm	ベッド長 ショート	重量 7.5kg	TAIS 00496-000219	
CSA-3280	¥	1割 ¥	2割 ¥	3割 ¥
マット幅 100cm	ベッド長 標準	重量 8.8kg	TAIS 00496-000220	
メーカー名 ランダールコーポレーション				

エアマットレス

特殊寝台  
体位変換器  
付属品

床ずれ防止用具

車いす  
付属品

スロープ

歩行器  
手すり

歩行補助杖

移動用リフト

徘徊感知器

介護保険対象外  
レンタル品

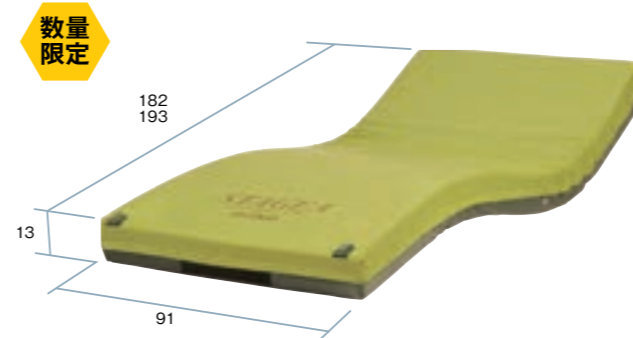

▶床ずれケアのための高性能エアマットレス

ステージア(ハイブリッドタイプ)

商品番号	月額レンタル価格	ご利用者様負担額		
CA-3100	¥	1割 ¥	2割 ¥	3割 ¥
マット幅 91cm	ベッド長 標準	重量 11.0kg	TAIS 00054-000115	
CA-3101	¥	1割 ¥	2割 ¥	3割 ¥
マット幅 91cm	ベッド長 ショート	重量 10.5kg	TAIS 00054-000115	
メーカー名 モルテン	メーカー品番 MSTA91, MSTA91S			

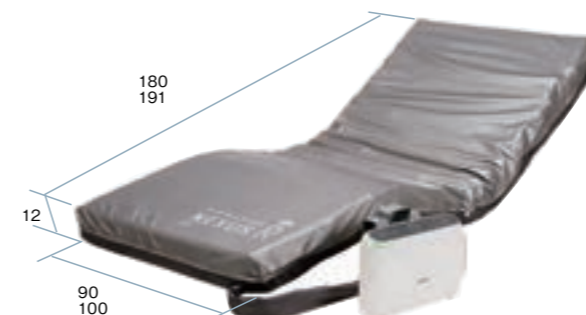

▶簡単モード 40kg ~ 60kg までワンタッチ内圧調整  
自動ヘッドアップセンサー内蔵

ネクサスR

商品番号	月額レンタル価格	ご利用者様負担額		
CA-3445	¥	1割 ¥	2割 ¥	3割 ¥
マット幅 90cm	ベッド長 標準	重量 9.1kg	TAIS 00206-000083	
CA-3446	¥	1割 ¥	2割 ¥	3割 ¥
マット幅 90cm	ベッド長 ショート	重量 8.5kg	TAIS 00206-000085	
CA-3447	¥	1割 ¥	2割 ¥	3割 ¥
マット幅 100cm	ベッド長 標準	重量 9.9kg	TAIS 00206-000087	
メーカー名 ケーブ	メーカー品番 CR-663, CR-667, CR-685			

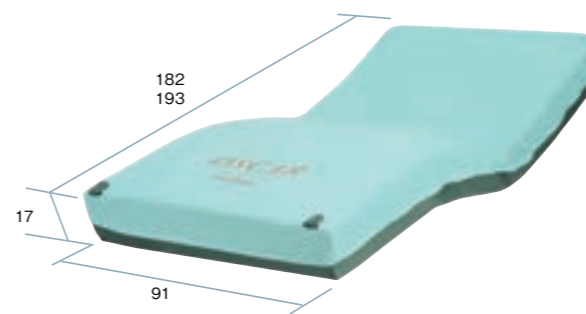

▶体圧分散と除圧性能を向上した高性能体位変換機能付  
エアマットレス

オスカー(ハイブリッドタイプ)

商品番号	月額レンタル価格	ご利用者様負担額		
CA-3300	¥	1割 ¥	2割 ¥	3割 ¥
マット幅 91cm	ベッド長 標準	重量 13.5kg	TAIS 00054-000137	
CA-3301	¥	1割 ¥	2割 ¥	3割 ¥
マット幅 91cm	ベッド長 ショート	重量 13.0kg	TAIS 00054-000137	
メーカー名 モルテン	メーカー品番 MOSC91, MOSC91S			



▶マイクロクライメイト(皮膚局所の温度・湿度)に対応した  
次世代エアマットレス

ビッグセルアイス

商品番号	月額レンタル価格	ご利用者様負担額		
CA-3360	¥	1割 ¥	2割 ¥	3割 ¥
マット幅 90cm	ベッド長 標準	重量 6.8kg	TAIS 00206-000141	
メーカー名 ケーブ	メーカー品番 CR-753			

車いす セレクトガイド

Main product selection table with columns for Type, Model No., Product Name, Specifications (Weight, Capacity, Seat Width, etc.), Functions (Climbing, Height Adjustment, etc.), Accessories, and Load Capacity.

自走型

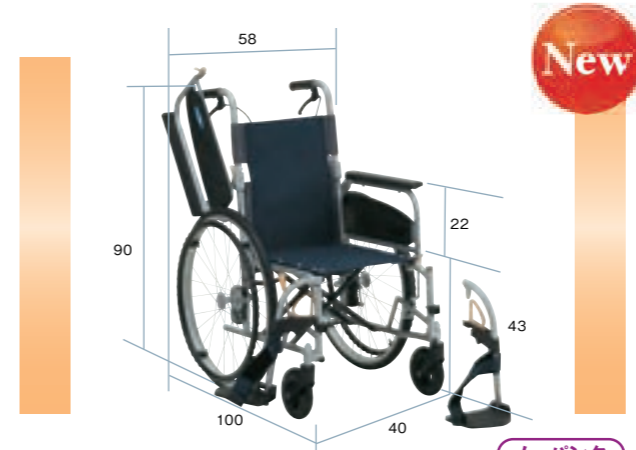

▶軽量・高強度で高品質のアルミ製

Specification table for NEO-1 alpha W showing weight (13.4kg), capacity (100kg), and dimensions.

NEO-1 alpha W

商品番号 CZ-1055

Rental price table for NEO-1 alpha W showing monthly rental fees and user contribution amounts for 1, 2, and 3 payment plans.

TAIS 00175-000399 メーカー名 日進医療器 メーカー品番 NEO-1 alpha W



▶姿勢をサポートするモジュールタイプ

Specification table for GRACE CORE showing weight (17.1kg), capacity (100kg), and dimensions.

GRACE CORE アジャスト自走

商品番号 CA-4131

Rental price table for GRACE CORE showing monthly rental fees and user contribution amounts for 1, 2, and 3 payment plans.

TAIS 00066-000409 メーカー名 松永製作所 メーカー品番 GRC-51B

自走



▶大型車椅子、耐荷重 130kg まで対応可能

Specification table for KJP-5 showing weight (21kg), capacity (130kg), and dimensions.

KJP-5

商品番号 CZ-0197

Rental price table for KJP-5 showing monthly rental fees and user contribution amounts for 1, 2, and 3 payment plans.

TAIS 00122-000617 メーカー名 ミキ メーカー品番 KJP-5

自走



▶軽量タイプの標準型車いす、ノーバンク仕様

Specification table for ふわりす showing weight (10.6kg), capacity (100kg), and dimensions.

ふわりす ソフトタイヤ仕様

商品番号 CZ-0179

Rental price table for ふわりす showing monthly rental fees and user contribution amounts for 1, 2, and 3 payment plans.

TAIS 00160-000241 メーカー名 (株) カワムラサイクル メーカー品番 KF22



自走型

特殊寝台  
体位変換器  
付属品

床ずれ防止用具  
付属品

車いす  
付属品

スロープ  
付属品

歩行器  
手すり  
付属品

歩行補助杖  
付属品

移動用リフト  
付属品

徘徊感知器  
付属品

介護保険対象外  
レンタル品

特殊寝台  
体位変換器  
付属品

床ずれ防止用具  
付属品

車いす  
付属品

スロープ  
付属品

歩行器  
手すり  
付属品

歩行補助杖  
付属品

移動用リフト  
付属品

徘徊感知器  
付属品

介護保険対象外  
レンタル品



ノーバンク

▶背と座のシートとフレームによるサポートで座ったまま快適姿勢

跳上	高さ調節	フットサポート 脱着式	リクライニング	ティルト
重量	耐荷重	座幅	全幅	座面高
12.4 kg	100 kg	40 cm	56 cm	42 cm
		座奥		
		38 cm		

NA-U1 ウルトラシリーズ自走式 ノーバンク仕様

商品番号 CZ-0154

月額レンタル価格 ¥ 円

ご利用者様負担額 1割 ¥ 円

2割 ¥ 円

3割 ¥ 円

TAIS 00175-000356 メーカー名 日進医療器 メーカー品番 NA-U1



ノーバンク

▶足こぎしやすい低床タイプのコンパクト車椅子、ノーバンク仕様

跳上	高さ調節	フットサポート 脱着式	リクライニング	ティルト
重量	耐荷重	座幅	全幅	座面高
14.9 kg	100 kg	40 cm	56 cm	35.37 cm
		座奥		
		36 cm		

NEXT CORE ミニモ ハイブリッドタイヤ仕様

商品番号 CZ-0199

月額レンタル価格 ¥ 円

ご利用者様負担額 1割 ¥ 円

2割 ¥ 円

3割 ¥ 円

TAIS 00066-000364 メーカー名 松永製作所 メーカー品番 NEXT-50B-HB



▶跳ね上げとスイングイン＆アウトで安全で負担の少ない移乗をサポート

跳上	高さ調節	フットサポート 脱着式	リクライニング	ティルト
重量	耐荷重	座幅	全幅	座面高
13.2 kg	100 kg	40 cm	56 cm	43 cm
		座奥		
		38 cm		

NEXT CORE マルチ 自走

商品番号 CA-4910

月額レンタル価格 ¥ 円

ご利用者様負担額 1割 ¥ 円

2割 ¥ 円

3割 ¥ 円

TAIS 00066-000318 メーカー名 松永製作所 メーカー品番 NEXT-31B



ノーバンク

▶ワンハンドブレーキ、軽量ハイポリマータイヤ標準装備

跳上	高さ調節	フットサポート 脱着式	リクライニング	ティルト
重量	耐荷重	座幅	全幅	座面高
11.2 kg	100 kg	40 cm	55 cm	43.5 cm
		座奥		
		38 cm		

CRT-7 カルティマシリーズ

商品番号 CA-4273 (G・P・N)

月額レンタル価格 ¥ 円

ご利用者様負担額 1割 ¥ 円

2割 ¥ 円

3割 ¥ 円

TAIS 00122-000572 メーカー名 ミキ メーカー品番 CRT-7

自走

自走

自走

自走

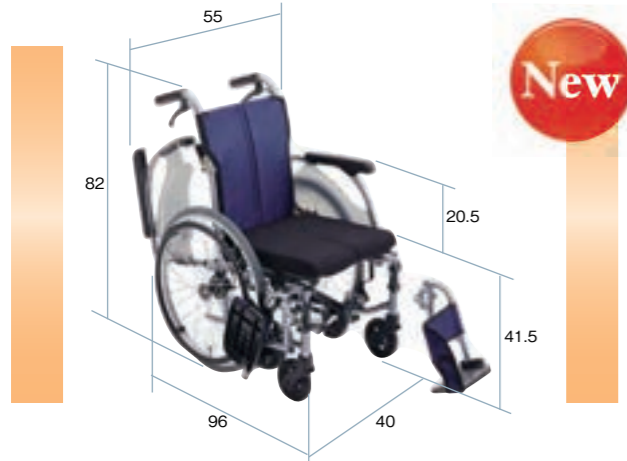

▶ノンバックブレーキシステム搭載

跳上	高さ調節	フットサポート 脱着式	リクライニング	ティルト
重量	耐荷重	座幅	全幅	座面高
13.4 kg	100 kg	40 cm	55 cm	41.5 cm
		座奥		
		40 cm		

CRT-3LoB

商品番号 CZ-1045

月額レンタル価格 ¥ 円

ご利用者様負担額 1割 ¥ 円

2割 ¥ 円

3割 ¥ 円

TAIS 00122-000612 メーカー名 ミキ メーカー品番 CRT-3LoB



跳上	高さ調節	フットサポート 脱着式	リクライニング	ティルト
重量	耐荷重	座幅	全幅	座面高
14.4 kg	100 kg	40 cm	58.5 cm	38.40 cm
		座奥		
		40 cm		

アニマート

商品番号 CA-4331A

月額レンタル価格 ¥ 円

ご利用者様負担額 1割 ¥ 円

2割 ¥ 円

3割 ¥ 円

TAIS 00496-000332 メーカー名 ランダルコーポレーション

※1: 2cm 間隔の3段階調整  
※2: クッション含まず



ノーバンク

▶ワンハンドブレーキ、軽量ハイポリマータイヤ標準装備、低座面仕様

跳上	高さ調節	フットサポート 脱着式	リクライニング	ティルト
重量	耐荷重	座幅	全幅	座面高
11.2 kg	100 kg	40 cm	55 cm	40 cm
		座奥		
		38 cm		

CRT-7Lo カルティマシリーズ

商品番号 CA-4275 (G・P・N)

月額レンタル価格 ¥ 円

ご利用者様負担額 1割 ¥ 円

2割 ¥ 円

3割 ¥ 円

TAIS 00122-000573 メーカー名 ミキ メーカー品番 CRT-7Lo



▶超軽量スタンダード、女性に最適

跳上	高さ調節	フットサポート 脱着式	リクライニング	ティルト
重量	耐荷重	座幅	全幅	座面高
9.4 kg	100 kg	40 cm	55 cm	43.5 cm
		座奥		
		38 cm		

CRT-1 カルッタシリーズ

商品番号 CA-4271 (G・P・N)

月額レンタル価格 ¥ 円

ご利用者様負担額 1割 ¥ 円

2割 ¥ 円

3割 ¥ 円

TAIS 00122-000560 メーカー名 ミキ メーカー品番 CRT-1

▶レンタル料金：1ヵ月あたりのメーカー希望レンタル価格。 ▶円マークは非課税対象商品。 ▶カタログ掲載品と若干異なる商品をお届けする場合がございます。



自走型



ノーバンク

▶大人気ウルトラシリーズの多機能タイプ  
新しいノーバンクタイプ エアリー採用

跳上	高さ調節	フットサポート 脱着式	リクライニング	ティルト	
重量	耐荷重	座幅	全幅	座面高	座奥
13.8 kg	100 kg	40・42 cm	56・58 cm	42 cm	38 cm

NA-U2W ウルトラ シリーズ自走式

商品番号 CA-4055 (40 幅) 4155 (42 幅)

月額レンタル価格 ¥ 円

1割 ¥ 円

ご利用者様負担額 2割 ¥ 円

3割 ¥ 円

TAIS 00175-000358 メーカー名 日進医療器 メーカー品番 NA-U2W



▶背と座のシートとフレームによるサポートで座ったまま快適姿勢

跳上	高さ調節	フットサポート 脱着式	リクライニング	ティルト	
重量	耐荷重	座幅	全幅	座面高	座奥
11.9 kg	100 kg	40 cm	56 cm	42 cm	38 cm

NA-U1 自走式車いすウルトラシリーズ

商品番号 CA-4053

月額レンタル価格 ¥ 円

1割 ¥ 円

ご利用者様負担額 2割 ¥ 円

3割 ¥ 円

TAIS 00175-000318 メーカー名 日進医療器 メーカー品番 NA-U1

自走



数量限定

▶室内の狭い場所をスイスイ移動できるスレンダー車いす

跳上	高さ調節	フットサポート 脱着式	リクライニング	ティルト	
重量	耐荷重	座幅	全幅	座面高	座奥
13.7 kg	100 kg	40 cm	55 cm	43.5 cm	40 cm

スキット 4

商品番号 CA-4078

月額レンタル価格 ¥ 円

1割 ¥ 円

ご利用者様負担額 2割 ¥ 円

3割 ¥ 円

TAIS 00122-000411 メーカー名 ミキ メーカー品番 SKT-4

自走



数量限定

モジュール型

▶花柄とチェック柄が選べるリバーシブル仕様

跳上	高さ調節	フットサポート 脱着式	リクライニング	ティルト	
重量	耐荷重	座幅	全幅	座面高	座奥
16.5 kg	75 kg	38 cm	62 cm	35・37 39 cm	36 cm

AR-911S

商品番号 CA-4900

月額レンタル価格 ¥ 円

1割 ¥ 円

ご利用者様負担額 2割 ¥ 円

3割 ¥ 円

TAIS 00496-000384 メーカー名 ランダルコーポレーション

自走

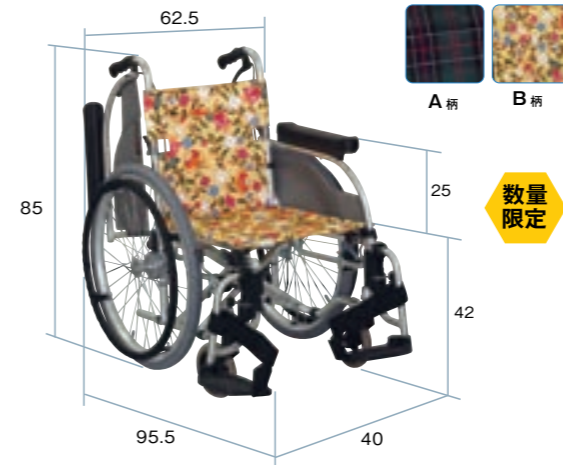

数量限定

▶多機能タイプ

跳上	高さ調節	フットサポート 脱着式	リクライニング	ティルト	
重量	耐荷重	座幅	全幅	座面高	座奥
16.6 kg	100 kg	40 cm	62.5 cm	42 cm	40 cm

AR-501

商品番号 CA-4124(A 柄)CA-4124B(B 柄)

月額レンタル価格 ¥ 円

1割 ¥ 円

ご利用者様負担額 2割 ¥ 円

3割 ¥ 円

TAIS 00066-000272 (CA4124)/00496-000372 (CA4124B) メーカー品番 ランダルコーポレーション

自走

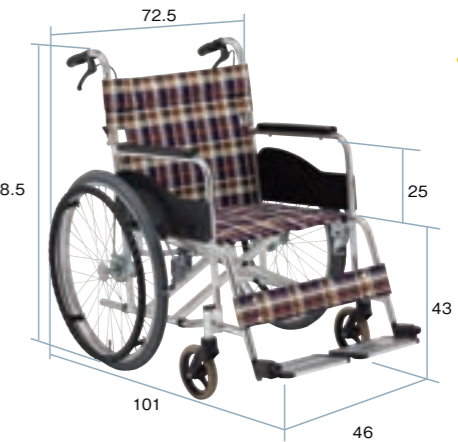

数量限定

▶ゆったり座れるワイドタイプ

跳上	高さ調節	フットサポート 脱着式	リクライニング	ティルト	
重量	耐荷重	座幅	全幅	座面高	座奥
16.3 kg	130 kg	46 cm	72.5 cm	43 cm	40 cm

AR-280

商品番号 CA-4113

月額レンタル価格 ¥ 円

1割 ¥ 円

ご利用者様負担額 2割 ¥ 円

3割 ¥ 円

TAIS 00066-000278 メーカー名 松永製作所 メーカー品番 AR-280

自走

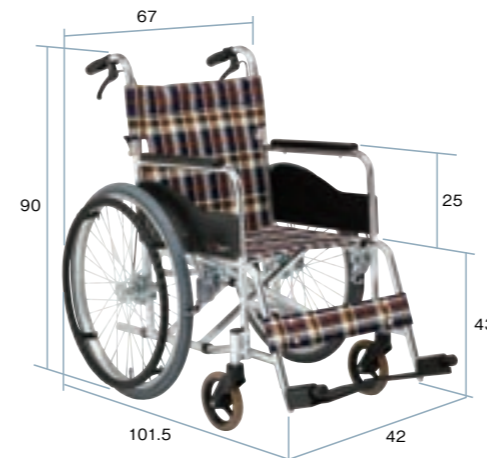

▶幅広タイプ

跳上	高さ調節	フットサポート 脱着式	リクライニング	ティルト	
重量	耐荷重	座幅	全幅	座面高	座奥
15.2 kg	100 kg	42 cm	67 cm	43 cm	40 cm

AR-201B

商品番号 CA-4048

月額レンタル価格 ¥ 円

1割 ¥ 円

ご利用者様負担額 2割 ¥ 円

3割 ¥ 円

TAIS 00066-000268 メーカー名 松永製作所 メーカー品番 AR-201B

自走

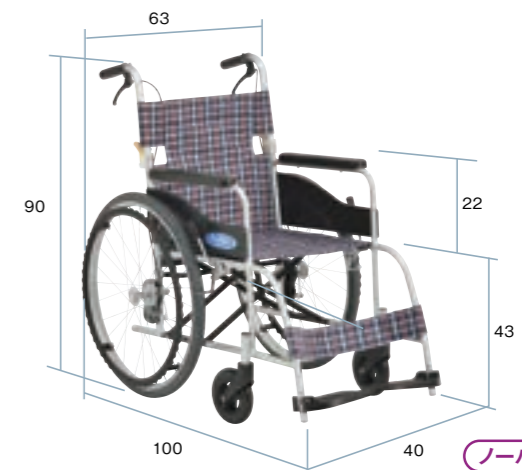

ノーバンク

▶高品質&リーズナブルな自走用車いす 介助プレーキ(ハンドル式)装備

跳上	高さ調節	フットサポート 脱着式	リクライニング	ティルト	
重量	耐荷重	座幅	全幅	座面高	座奥
12.7 kg	100 kg	40 cm	63 cm	43 cm	40 cm

NEO-1

商品番号 CA-4015

月額レンタル価格 ¥ 円

1割 ¥ 円

ご利用者様負担額 2割 ¥ 円

3割 ¥ 円

TAIS 00175-000322 メーカー名 日進医療器 メーカー品番 NEO-1

特殊寝台  
体位変換器

床ずれ防止用具

車いす  
車いす付属品

スロープ

歩行器  
手すり

歩行補助杖

移動用リフト

徘徊感知器

介護保険対象外  
レンタル品

特殊寝台  
体位変換器

床ずれ防止用具

車いす  
車いす付属品

スロープ

歩行器  
手すり

歩行補助杖

移動用リフト

徘徊感知器

介護保険対象外  
レンタル品



ワンタッチ座幅調整タイプ

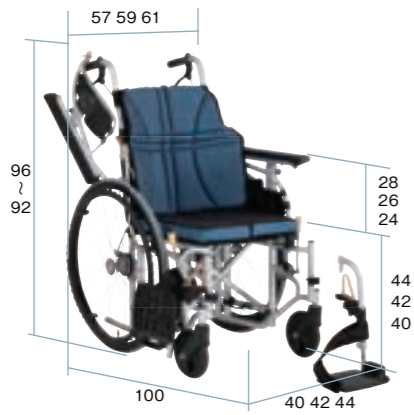

▶こぎやすくシート幅も調節できる

跳上	高さ調節	フットサポート脱着式	リクライニング	ティルト
重量	耐荷重	座幅	全幅	座面高
14.7 kg	100 kg	40・42・44 cm	57~61 cm	40・42・44 cm
		座奥		
		38 cm		

NA-U7 ウルトラシリーズ

商品番号	CA-4051				
月額レンタル価格	¥				円
	1割	¥			円
ご利用者様負担額	2割	¥			円
	3割	¥			円

TAIS 00175-000336 メーカー名 日進医療器 メーカー品番 NA-U7

6輪車タイプ



数量限定

▶幅狭で低床なフレーム構造と6輪車が合体し小回り抜群

跳上	高さ調節	フットサポート脱着式	リクライニング	ティルト
重量	耐荷重	座幅	全幅	座面高
15.2 kg	100 kg	40 cm	55 cm	40 cm
		座奥		
		38 cm		

スキット5

商品番号	CA-4079				
月額レンタル価格	¥				円
	1割	¥			円
ご利用者様負担額	2割	¥			円
	3割	¥			円

TAIS 00122-000444 メーカー名 ミキ メーカー品番 SKT-5

自走 自動ブレーキ付き車いす



数量限定

▶転倒を防ぐ常識を変える新発想の車いす

跳上	高さ調節	フットサポート脱着式	リクライニング	ティルト
重量	耐荷重	座幅	全幅	座面高
20 kg	100 kg	38.5 cm	64.5 cm	40.5 cm
		座奥		
		38.5 cm		

Rehatech 転ばないス

商品番号	CA-4117				
月額レンタル価格	¥				円
	1割	¥			円
ご利用者様負担額	2割	¥			円
	3割	¥			円

TAIS 00200-000568 メーカー名 フランスベッド メーカー品番 RH-ZA

介助型



New

▶軽量・高強度で高品質のアルミ製

跳上	高さ調節	フットサポート脱着式	リクライニング	ティルト
重量	耐荷重	座幅	全幅	座面高
12.8 kg	100 kg	40 cm	53 cm	43 cm
		座奥		
		40 cm		

NEO-2 α W

商品番号	CZ-1056				
月額レンタル価格	¥				円
	1割	¥			円
ご利用者様負担額	2割	¥			円
	3割	¥			円

TAIS 00175-000400 メーカー名 日進医療器 メーカー品番 NEO-2 α W

介助



ノーバンク

▶軽量タイプの標準型車いす、ノーバンク仕様

跳上	高さ調節	フットサポート脱着式	リクライニング	ティルト
重量	耐荷重	座幅	全幅	座面高
9.6 kg	100 kg	40 cm	55 cm	43 cm
		座奥		
		40 cm		

ふわりす ソフトタイヤ仕様

商品番号	CZ-0180				
月額レンタル価格	¥				円
	1割	¥			円
ご利用者様負担額	2割	¥			円
	3割	¥			円

TAIS 00160-000240 メーカー名 (株) カワムラサイクル メーカー品番 KF16



New

▶姿勢をサポートするモジュールタイプ

跳上	高さ調節	フットサポート脱着式	リクライニング	ティルト
重量	耐荷重	座幅	全幅	座面高
15.8 kg	100 kg	40 cm	56 cm	41・43 cm
		座奥		
		38 cm		

GRACE CORE アジャスト介助

商品番号	CA-4132				
月額レンタル価格	¥				円
	1割	¥			円
ご利用者様負担額	2割	¥			円
	3割	¥			円

TAIS 00066-000408 メーカー名 松永製作所 メーカー品番 GRC-61B

介助



ノーバンク

▶背と座のシートとフレームによるサポートで座ったまま快適姿勢

跳上	高さ調節	フットサポート脱着式	リクライニング	ティルト
重量	耐荷重	座幅	全幅	座面高
11 kg	100 kg	40 cm	54 cm	42 cm
		座奥		
		38 cm		

NAH-U1 ウルトラシリーズ介助式 ノーバンクタイヤ仕様

商品番号	CZ-0155				
月額レンタル価格	¥				円
	1割	¥			円
ご利用者様負担額	2割	¥			円
	3割	¥			円

TAIS 00175-000357 メーカー名 日進医療器 メーカー品番 NAH-U1

歩行器

歩行補助杖

移動用リフト

徘徊感知器

介護保険対象外レンタル品

特殊寝台  
特殊寝台付属品  
体位交換器

床ずれ防止用具

車いす  
車いす付属品

スロープ

歩行器  
手すり

歩行補助杖

移動用リフト

徘徊感知器

介護保険対象外  
レンタル品

介助型



ノーバンク

▶足こぎしやすい低床タイプのコンパクト車椅子、ノーバンク仕様

跳上	高さ調節	フットサポート脱着式	リクライニング	ティルト	
重量	耐荷重	座幅	全幅	座面高	座奥
14.2 kg	100 kg	40 cm	55 cm	35・37・39 cm	36 cm

NEXT CORE ミニモ ハイブリッドタイヤ仕様

商品番号	CZ-0200				
月額レンタル価格	¥				円
ご利用者様負担額	1割	¥			円
	2割	¥			円
	3割	¥			円

TAIS 00066-000365 メーカー名 松永製作所 メーカー品番 NEXT-60B HB



▶跳ね上げとスイングイン & アウトで安全で負担の少ない移乗をサポート

跳上	高さ調節	フットサポート脱着式	リクライニング	ティルト	
重量	耐荷重	座幅	全幅	座面高	座奥
12.2 kg	100 kg	40 cm	55 cm	43 cm	38 cm

NEXT CORE マルチ 介助

商品番号	CA-4911				
月額レンタル価格	¥				円
ご利用者様負担額	1割	¥			円
	2割	¥			円
	3割	¥			円

TAIS 00066-000319 メーカー名 松永製作所 メーカー品番 NEXT-41B

介助

介助



ノーバンク

▶ワンハンドブレーキ、軽量ハイポリマータイヤ標準装備

跳上	高さ調節	フットサポート脱着式	リクライニング	ティルト	
重量	耐荷重	座幅	全幅	座面高	座奥
10.5 kg	100 kg	40 cm	49 cm	43.5 cm	38 cm

CRT-8 カルティマシリーズ

商品番号	CA-4274 (G・P・N)				
月額レンタル価格	¥				円
ご利用者様負担額	1割	¥			円
	2割	¥			円
	3割	¥			円

TAIS 00122-000574 メーカー名 ミキ メーカー品番 CRT-8



ノーバンク

▶ワンハンドブレーキ、軽量ハイポリマータイヤ標準装備、低座面仕様

跳上	高さ調節	フットサポート脱着式	リクライニング	ティルト	
重量	耐荷重	座幅	全幅	座面高	座奥
10.5 kg	100 kg	40 cm	49 cm	40 cm	38 cm

CRT-8Lo カルティマシリーズ

商品番号	CA-4276 (G・P・N)				
月額レンタル価格	¥				円
ご利用者様負担額	1割	¥			円
	2割	¥			円
	3割	¥			円

TAIS 00122-000575 メーカー名 ミキ メーカー品番 CRT-8Lo

介助



▶超軽量スタンダード、女性に最適

跳上	高さ調節	フットサポート脱着式	リクライニング	ティルト	
重量	耐荷重	座幅	全幅	座面高	座奥
7.9 kg	100 kg	40 cm	49 cm	43.5 cm	38 cm

CRT-2 カルッタシリーズ

商品番号	CA-4272 (G・P・N)				
月額レンタル価格	¥				円
ご利用者様負担額	1割	¥			円
	2割	¥			円
	3割	¥			円

TAIS 00122-000562 メーカー名 ミキ メーカー品番 CRT-2

介助



▶背と座のシートとフレームによるサポートで座ってそのまま快適姿勢

跳上	高さ調節	フットサポート脱着式	リクライニング	ティルト	
重量	耐荷重	座幅	全幅	座面高	座奥
10.5 kg	100 kg	40 cm	54 cm	42 cm	38 cm

NAH-U1 介助式車いす ウルトラシリーズ

商品番号	CA-4054				
月額レンタル価格	¥				円
ご利用者様負担額	1割	¥			円
	2割	¥			円
	3割	¥			円

TAIS 00175-000357 メーカー名 日進医療器 メーカー品番 NAH-U1



ノーバンク

▶大人気ウルトラシリーズの多機能タイプ 新しいノーバンクタイヤ エアリー採用

跳上	高さ調節	フットサポート脱着式	リクライニング	ティルト	
重量	耐荷重	座幅	全幅	座面高	座奥
12.3 kg	100 kg	40・42 cm	54・56 cm	42 cm	38 cm

NAH-U2W ウルトラ シリーズ介助式

商品番号	CA-4056 (40幅) 4156 (42幅)				
月額レンタル価格	¥				円
ご利用者様負担額	1割	¥			円
	2割	¥			円
	3割	¥			円

TAIS 00175-000359 メーカー名 日進医療器 メーカー品番 NAH-U2W

介助

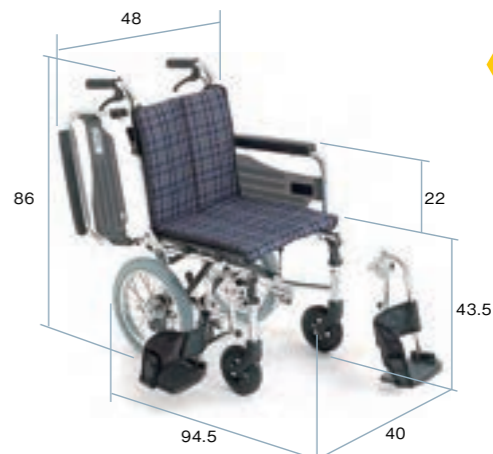

数量限定

▶室内の狭い場所をスイスイ移動できるスレンダー車いす

跳上	高さ調節	フットサポート脱着式	リクライニング	ティルト	
重量	耐荷重	座幅	全幅	座面高	座奥
12.7 kg	100 kg	40 cm	48 cm	43.5 cm	40 cm

スキット2

商品番号	CA-4077				
月額レンタル価格	¥				円
ご利用者様負担額	1割	¥			円
	2割	¥			円
	3割	¥			円

TAIS 00122-000320 メーカー名 ミキ メーカー品番 SKT-2



介助型

特殊寝台  
特殊寝台付属品  
体位変換器

床ずれ防止用具

車いす  
車いす付属品

スロープ

歩行器  
手すり

歩行補助杖

移動用リフト

徘徊感知器

介護保険対象  
レンタル品

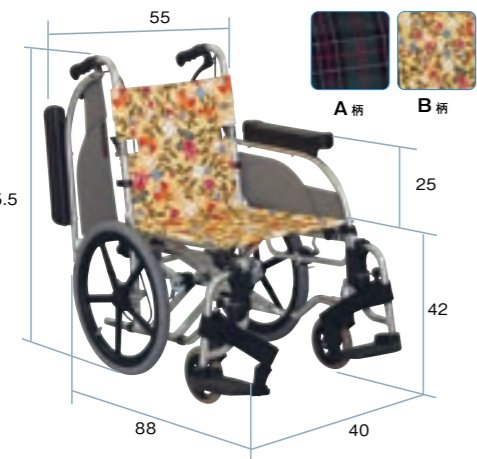

▶多機能タイプ

跳上	高さ調節	フットサポート 脱着式	リクライニング	ティルト	
重量	耐荷重	座幅	全幅	座面高	座奥
15.2 kg	100 kg	40 cm	55 cm	42 cm	40 cm

AR-601

商品番号	CA-4125 (A柄) 4125B (B柄)	
月額レンタル価格	¥	円
ご利用者様負担額	1割 ¥	円
	2割 ¥	円
	3割 ¥	円

TAIS 00066-000273 (CA4125) / 00496-000373 (CA4125B) メーカー品番 ランドルコーポレーション

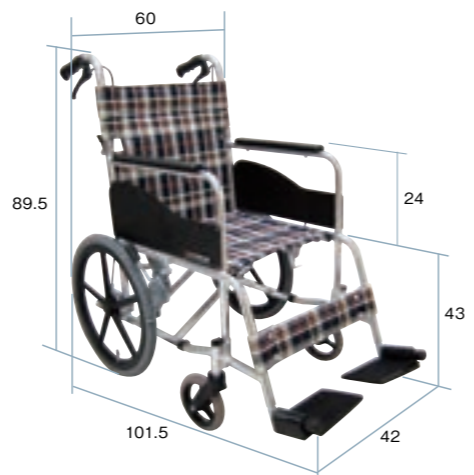

▶幅広タイプ

跳上	高さ調節	フットサポート 脱着式	リクライニング	ティルト	
重量	耐荷重	座幅	全幅	座面高	座奥
13.8 kg	100 kg	42 cm	60 cm	43 cm	40 cm

AR-301

商品番号	CA-4049	
月額レンタル価格	¥	円
ご利用者様負担額	1割 ¥	円
	2割 ¥	円
	3割 ¥	円

TAIS 00066-000270 メーカー名 松永製作所 メーカー品番 AR-301

介助

介助



ノーバンク

▶高品質&リーズナブルな介助用車いす  
介助ブレーキ(ハンドル式)装備

跳上	高さ調節	フットサポート 脱着式	リクライニング	ティルト	
重量	耐荷重	座幅	全幅	座面高	座奥
11.9 kg	100 kg	40 cm	60 cm	43 cm	40 cm

NEO-2

商品番号	CA-4016	
月額レンタル価格	¥	円
ご利用者様負担額	1割 ¥	円
	2割 ¥	円
	3割 ¥	円

TAIS 00175-000323 メーカー名 日進医療器 メーカー品番 NEO-2



数量限定

クッション付き

▶軽量多機能タイプ

跳上	高さ調節	フットサポート 脱着式	リクライニング	ティルト	
重量	耐荷重	座幅	全幅	座面高	座奥
9.7 kg	75 kg	40 cm	52 cm	44 cm	38 cm

軽7W

商品番号	CA-4044	
月額レンタル価格	¥	円
ご利用者様負担額	1割 ¥	円
	2割 ¥	円
	3割 ¥	円

TAIS 00175-000255 メーカー名 日進医療器 メーカー品番 NAH-L7W



数量限定

ノーバンク

▶ノーバンク仕様

跳上	高さ調節	フットサポート 脱着式	リクライニング	ティルト	
重量	耐荷重	座幅	全幅	座面高	座奥
12.6 kg	100 kg	40 cm	60 cm	43 cm	40 cm

NC-2CB

商品番号	CA-4036	
月額レンタル価格	¥	円
ご利用者様負担額	1割 ¥	円
	2割 ¥	円
	3割 ¥	円

TAIS 00175-000245 メーカー名 日進医療器 メーカー品番 NC-2CB

ティルト&リクライニング

モデラート

モデラートが毎日の暮らしをこち良いものに  
moderato

食事の姿勢とテレビを見たり談笑したりするときの姿勢は少し異なります。1本のレバー操作だけで生活の場面に最もふさわしい座位姿勢を簡単に実現できます。また、疲れたらバックサポートを十分に倒してリラックスできます。



モデラートエレベーター

モデラートエレベーター

商品番号 CA-4301

月額レンタル価格	¥	円
ご利用者様負担額	1割 ¥	円
	2割 ¥	円
	3割 ¥	円

TAIS 00496-000302  
メーカー名 ランドルコーポレーション



背カーブ調節ネジ

調節ネジを回すことで背カーブに合わせシートの角度を簡単調節

跳上	高さ調節	フットサポート 脱着式	リクライニング	ティルト	
重量	耐荷重	座幅	全幅	座面高	座奥
23.9 kg	100 kg	42 cm	58 cm	43 cm	35 cm

モデラート

商品番号	CA-4300	
月額レンタル価格	¥	円
ご利用者様負担額	1割 ¥	円
	2割 ¥	円
	3割 ¥	円

TAIS 00496-000296  
メーカー名 ランドルコーポレーション

※1、2：座面角4度による参考値  
※3：クッション含まず

モデラートII

商品番号	CA-4310	
月額レンタル価格	¥	円
ご利用者様負担額	1割 ¥	円
	2割 ¥	円
	3割 ¥	円

TAIS 00496-000323  
メーカー名 ランドルコーポレーション

※1、2：座面角4度による参考値  
※3：クッション含まず

背カーブ調節	オートレスト機構※4
背座角(座面角4°の場合)	背座角 座面角
67~95°	95~111° 4~24°

※4：ティルト&リクライニング連動

モデラートIIは、背シート調節がプラス

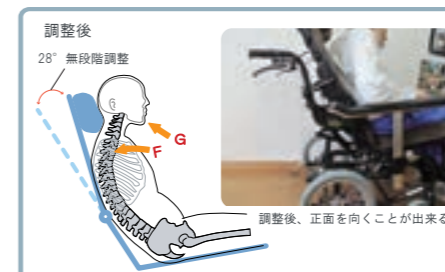

モデラートIIは、これまでうまく坐ることができなかった円背(脊柱後彎)の方にも脊柱のカーブに背シートを合わせる事ができます。  
①背シート調節ネジを使い、背シートの形状を脊柱のカーブに合わせて調節。  
②オートレスト機構により適正姿勢のままティルト+リクライニングすることで、体幹が伸びて、(F)、顔も上がり(G)快適な姿勢が得られます。

モデラートIIは、背シート調節がプラス



これまでのフルリクライニング車いすとの大きな違いは、バックサポートが倒れる(リクライニングする)のに応じて座面も傾く(ティルトする)機構です。この新しいオートレスト機構を採用したことで、バックサポートを大きく倒しても、体が前方に滑り出すことがなくなりました。また、着ている服が背中でずれ落ちることもありません。どんなに良い姿勢でも長時間同じ姿勢では疲れてきます。これまでは、リクライニングとティルトを別々に操作していましたが、レバーひとつで自動的に休憩姿勢が得られる機構です。この機構は人間工学に基づき考案され、実現したものです。

▶レンタル料金：1ヵ月あたりのメーカー希望レンタル価格。 ▶円マークは非課税対象商品。 ▶カタログ掲載品と若干異なる商品をお届けする場合がございます。

特殊寝台  
特殊寝台付属品  
体位変換器

床ずれ防止用具

車いす  
車いす付属品

スロープ

歩行器  
手すり

歩行補助杖

移動用リフト

徘徊感知器

介護保険対象  
レンタル品



ティルト&リクライニング



モデラートのレザータイプ

モデラートα

商品番号	CA-4300B	
月額レンタル価格	¥	円
ご利用者様負担額	1割	¥
	2割	¥
	3割	¥

TAIS 00496-000366  
メーカー名 ランダルコーポレーション

モデラートIIα

商品番号	CA-4310B	
月額レンタル価格	¥	円
ご利用者様負担額	1割	¥
	2割	¥
	3割	¥

TAIS 00496-000386  
メーカー名 ランダルコーポレーション



▶小柄な方にも対応のコンパクトタイプ、リフトアップ機能で横移動も可能

跳上	高さ調節	フットサポート脱着式	リクライニング	ティルト							
重量	29 kg	耐荷重	100 kg	座幅	40 cm	全幅	53 cm	座面高	41 cm	座奥	35 cm

マイチルトミニ 3D (エレベータリング/リフトアップ)

商品番号	CZ-0193	
月額レンタル価格	¥	円
ご利用者様負担額	1割	¥
	2割	¥
	3割	¥

TAIS 00066-000352  
メーカー名 松永製作所 メーカー品番 MH-SRL-SE

電動カート・車いす

▶あなたの好奇心をスマートアシスト



- 駆動輪着脱
- ワンタッチで手動車椅子として使用可能
- 折りたたみ可能

サイズ:全長1,000×全幅605×全高765 (mm)  
重量:26.8kg  
バッテリー:2.9kg  
速度:アシスト速度範囲 0~6km  
実用登坂角度:6°  
最大使用者体重:100kg (積載物含む)

JW スウィング

重量	26.8 kg	走行距離	20 km
商品番号	CWB-0017		
月額レンタル価格	¥	円	
ご利用者様負担額	1割	¥	円
	2割	¥	円
	3割	¥	円

TAIS 00233-000090 メーカー名 YAMAHA

JW スウィング リチウムイオン仕様

重量	17.5 kg	走行距離	40 km
商品番号	CWB-0017L		
月額レンタル価格	¥	円	
ご利用者様負担額	1割	¥	円
	2割	¥	円
	3割	¥	円

TAIS 00233-000119 メーカー名 YAMAHA

▶お洒落なデザインの新感覚電動カート

- ソフトサスペンションで長距離もラクラク
- コーナー自動減速機能
- 大型2灯式ヘッドライト& LED リヤランプ
- タイヤの向きが分かりやすいフロントフェンダー



サイズ:全長1,190×全幅595×全高1,045 (mm)  
重量:115kg 速度:前進1~6km/h、後進1~2km/h  
実用登坂角度:10° 最小回転半径:1,430mm  
段差乗り越高さ:90mm  
最大使用者体重:100kg (積載物含む)

モンパル

重量	115 kg	走行距離	25 km
商品番号	CWB-0003		
月額レンタル価格	¥	円	
ご利用者様負担額	1割	¥	円
	2割	¥	円
	3割	¥	円

TAIS 00433-000004 メーカー名 HONDA  
メーカー品番 ML200



▶バックサポートリクライニングと脚部エレベータリングが連動

跳上	高さ調節	フットサポート脱着式	リクライニング	ティルト							
重量	29 kg	耐荷重	75 kg	座幅	40 cm	全幅	53 cm	座面高	47.5 cm	座奥	42 cm

FR-11R エスコート

商品番号	CA-4081	
月額レンタル価格	¥	円
ご利用者様負担額	1割	¥
	2割	¥
	3割	¥

TAIS 00066-000250  
メーカー名 松永製作所 メーカー品番 FR-11R



▶介助者にもやさしいウルトラシリーズのティルト&リクライニング

跳上	高さ調節	フットサポート脱着式	リクライニング	ティルト							
重量	21.1 kg	耐荷重	100 kg	座幅	40 cm	全幅	54 cm	座面高	40 cm	座奥	36 cm

NAH-UC・LoウルトラUCエレベータリング付き

商品番号	CA-4050	
月額レンタル価格	¥	円
ご利用者様負担額	1割	¥
	2割	¥
	3割	¥

TAIS 00175-000380  
メーカー名 日進医療器  
メーカー品番 NAH-UC・Lo 脚部準上式・開き式・着脱式仕様



▶超コンパクトティルト&リクライニングエレベータリング付 ティルト角度 25度

跳上	高さ調節	フットサポート脱着式	リクライニング	ティルト							
重量	23.0 kg	耐荷重	75 kg	座幅	40 cm	全幅	53 cm	座面高	43 cm	座奥	35 cm

オアシスショートタイプ

商品番号	CA-4115	
月額レンタル価格	¥	円
ご利用者様負担額	1割	¥
	2割	¥
	3割	¥

TAIS 00496-000385  
メーカー名 松永製作所

▶充実の安心機能

- 高機能表示パネル搭載
- 大型バスケット付
- 緊急コールボタン付き



サイズ:全長1,195×全幅650×全高1,080 (mm)  
重量:97kg  
速度:前進0.5~6.0km/h、後進0.5~2.0km/h  
実用登坂角度:10°  
最小回転半径:1,460mm  
段差乗り越高さ:80mm  
最大使用者体重:100kg (積載物含む)

マイピア

重量	97 kg	走行距離	30 km
商品番号	CWB-0018		
月額レンタル価格	¥	円	
ご利用者様負担額	1割	¥	円
	2割	¥	円
	3割	¥	円

TAIS 00228-000026  
メーカー名 atex メーカー品番 BT41

▶市街地の足として大活躍のスマート仕様

- 全幅55cm。駐車・エレベーターもラクラク
- コーナー自動減速機能
- 時速0.5キロの超低速モード
- 注意事項を音声案内する「お助けボイス」



サイズ:全長1,090×全幅560×全高1,080 (mm)  
重量:89kg  
速度:前進0.5~6.0km/h、後進0.5~2.0km/h  
実用登坂角度:10°  
最小回転半径:1,250mm  
段差乗り越高さ:80mm  
最大使用者体重:75kg (積載物含む)

マイピア スマート

重量	89 kg	走行距離	23 km
商品番号	CWB-0004		
月額レンタル価格	¥	円	
ご利用者様負担額	1割	¥	円
	2割	¥	円
	3割	¥	円

TAIS 00228-000020  
メーカー名 atex メーカー品番 BT4

▶快適で使いやすい、信頼の1台

- フットレスト着脱
- 肘掛開閉、高さ調節可能



サイズ:全長1,085×全幅650×全高870 (mm)  
重量:87kg  
速度:前進6.0/3.5/1.0km/h、後進3.0/2.0/1.0km/h  
実用登坂角度:8°  
最小回転半径:841mm  
最大使用者体重:100kg (積載物含む)

モーターチェア

重量	87 kg	走行距離	39 km
商品番号	CWB-0008		
月額レンタル価格	¥	円	
ご利用者様負担額	1割	¥	円
	2割	¥	円
	3割	¥	円

TAIS 00152-000004  
メーカー名 SUZUKI メーカー品番 MC3000S

▶レンタル料金:1ヵ月あたりのメーカー希望レンタル価格。 ▶円マークは非課税対象商品。 ▶カタログ掲載品と若干異なる商品をお届けする場合がございます。

特殊寝台付属品  
体位変換器  
床ずれ防止用具  
車いす付属品  
スロープ  
歩行器  
手すり  
歩行補助杖  
移動用リフト  
徘徊感知器  
介護保険対象外  
レンタル品

特殊寝台付属品  
体位変換器  
床ずれ防止用具  
車いす付属品  
スロープ  
歩行器  
手すり  
歩行補助杖  
移動用リフト  
徘徊感知器  
介護保険対象外  
レンタル品



電動カート・車いす

▶旅行に、お買い物に、毎日が変わります



- ワンタッチで手動車いすとして使用可能
- 折りたたみ&背折れ
- フットサポートスイングアウト&着脱
- 肘掛はね上げ、高さ調節

サイズ：全長 1,075 × 全幅 630 × 全高 870 (mm)  
 重量：本体 28kg、ニッケル 2.9kg、リチウムイオン 3.6kg  
 速度：自走 前進 1.7 ~ 4.5km/h、後進 0.9 ~ 2.3km/h  
 介助 前進 1.0 ~ 4.9km/h、後進 0.4 ~ 1.9km/h  
 実用登坂角度：6°  
 最小回転半径：760mm  
 段差乗り越高さ：25mm  
 最大使用者体重：100kg (積載物含む)

JW アクティブ (介助操作部なし)

重量 **30.9 kg** 走行距離 **15 km**

商品番号 CWB-0005

月額レンタル価格 ¥ 円

ご利用者様負担額	1割	¥	円
	2割	¥	円
	3割	¥	円

TAIS 00233-000072 メーカー名 YAMAHA

JW アクティブ (介助操作部付)

商品番号 CWB-0005B

月額レンタル価格 ¥ 円

ご利用者様負担額	1割	¥	円
	2割	¥	円
	3割	¥	円

TAIS 00233-000073 メーカー名 YAMAHA

JW アクティブリチウムイオン仕様 (介助操作部なし)

重量 **31.6 kg** 走行距離 **30 km**

商品番号 CWB-0005L

月額レンタル価格 ¥ 円

ご利用者様負担額	1割	¥	円
	2割	¥	円
	3割	¥	円

TAIS 00233-000086 メーカー名 YAMAHA

JW アクティブリチウムイオン仕様 (介助操作部付)

商品番号 CWB-0005BL

月額レンタル価格 ¥ 円

ご利用者様負担額	1割	¥	円
	2割	¥	円
	3割	¥	円

TAIS 00233-000087 メーカー名 YAMAHA

▶あなたにプラス、未来へ PLUS +



- ワンタッチで手動車いすとして使用可能
- 折りたたみ&背折れ
- フットレストスイングアウト&着脱
- 操作部液晶表示

サイズ：全長 1,035 × 全幅 630 × 全高 870 (mm)  
 重量：本体 28.7kg、ニッケル 2.9kg、リチウムイオン 3.6kg  
 速度：自走 前進 1.7 ~ 4.5km/h、後進 0.9 ~ 2.3km/h  
 介助 前進 1.0 ~ 4.9km/h、後進 0.4 ~ 1.9km/h  
 実用登坂角度：6°  
 最小回転半径：760mm  
 段差乗り越高さ：25mm  
 最大使用者体重：100kg (積載物含む)

JW アクティブ PLUS+ (介助操作部なし)

重量 **31.6 kg** 走行距離 **15 km**

商品番号 CWB-0010

月額レンタル価格 ¥ 円

ご利用者様負担額	1割	¥	円
	2割	¥	円
	3割	¥	円

TAIS 00233-000104 メーカー名 YAMAHA

JW アクティブ PLUS+ (介助操作部付)

商品番号 CWB-0010B

月額レンタル価格 ¥ 円

ご利用者様負担額	1割	¥	円
	2割	¥	円
	3割	¥	円

TAIS 00233-000097 メーカー名 YAMAHA

JW アクティブ PLUS+リチウムイオン仕様 (介助操作部なし)

重量 **32.3 kg** 走行距離 **30 km**

商品番号 CWB-0010L

月額レンタル価格 ¥ 円

ご利用者様負担額	1割	¥	円
	2割	¥	円
	3割	¥	円

TAIS 00233-000105 メーカー名 YAMAHA

JW アクティブ PLUS+リチウムイオン仕様 (介助操作部付)

商品番号 CWB-0010BL

月額レンタル価格 ¥ 円

ご利用者様負担額	1割	¥	円
	2割	¥	円
	3割	¥	円

TAIS 00233-000098 メーカー名 YAMAHA

▶屋内仕様に最適のコンパクト電動車いす



介助操作部

- ワンタッチで手動車いすとして使用可能
- 折りたたみ&背折れ
- フットサポート着脱
- 肘掛高さ調節 (フラット可能)

サイズ：全長 1,050 × 全幅 600 × 全高 920 (mm)  
 重量：本体 26kg、ニッケル 2.9kg、リチウムイオン 3.6kg  
 速度：自走 前進 1.6 ~ 4.6km/h、後進 0.9 ~ 2.3km/h  
 介助 前進 1.0 ~ 4.9km/h、後進 0.4 ~ 1.9km/h  
 実用登坂角度：6°  
 最小回転半径：800mm  
 段差乗り越高さ：25mm  
 最大使用者体重：75kg (積載物含む)

タウンジョイ X (介助操作部なし)

重量 **28.9 kg** 走行距離 **16 km**

商品番号 CWB-0006

月額レンタル価格 ¥ 円

ご利用者様負担額	1割	¥	円
	2割	¥	円
	3割	¥	円

TAIS 00233-000079 メーカー名 YAMAHA

タウンジョイ X (介助操作部付)

商品番号 CWB-0006B

月額レンタル価格 ¥ 円

ご利用者様負担額	1割	¥	円
	2割	¥	円
	3割	¥	円

TAIS 00233-000080 メーカー名 YAMAHA

タウンジョイ Xリチウムイオン仕様 (介助操作部なし)

重量 **29.6 kg** 走行距離 **27 km**

商品番号 CWB-0006L

月額レンタル価格 ¥ 円

ご利用者様負担額	1割	¥	円
	2割	¥	円
	3割	¥	円

TAIS 00233-000081 メーカー名 YAMAHA

タウンジョイ Xリチウムイオン仕様 (介助操作部付)

商品番号 CWB-0006BL

月額レンタル価格 ¥ 円

ご利用者様負担額	1割	¥	円
	2割	¥	円
	3割	¥	円

TAIS 00233-000082 メーカー名 YAMAHA

▶屋内使用に最適のコンパクト電動車いす



介助操作部

- ワンタッチで手動車いすとして使用可能
- 折りたたみ&背折れ
- フットレストスイングアウト & 着脱
- 肘掛高さ調節 (フラット可能)

サイズ：全長 1,015 × 全幅 595 × 全高 880 (mm)  
 重量：本体 26.5kg、ニッケル 2.9kg、リチウムイオン 3.6kg  
 速度：自走 前進 1.6 ~ 4.6km/h、後進 0.9 ~ 2.3km/h  
 介助 前進 1.0 ~ 4.9km/h、後進 0.4 ~ 1.9km/h  
 実用登坂角度：6°  
 最小回転半径：800mm  
 段差乗り越高さ：25mm  
 最大使用者体重：75kg (積載物含む)

タウンジョイ X PLUS+ (介助操作なし)

重量 **29.4 kg** 走行距離 **16 km**

商品番号 CWB-0011

月額レンタル価格 ¥ 円

ご利用者様負担額	1割	¥	円
	2割	¥	円
	3割	¥	円

TAIS 00233-000100 メーカー名 YAMAHA

タウンジョイ X PLUS+ (介助操作部付)

商品番号 CWB-0011B

月額レンタル価格 ¥ 円

ご利用者様負担額	1割	¥	円
	2割	¥	円
	3割	¥	円

TAIS 00233-000094 メーカー名 YAMAHA

タウンジョイ X PLUS+リチウムイオン仕様 (介助操作なし)

重量 **30.1 kg** 走行距離 **27 km**

商品番号 CWB-0011L

月額レンタル価格 ¥ 円

ご利用者様負担額	1割	¥	円
	2割	¥	円
	3割	¥	円

TAIS 00233-000101 メーカー名 YAMAHA

タウンジョイ X PLUS+リチウムイオン仕様 (介助操作部付)

商品番号 CWB-0011BL

月額レンタル価格 ¥ 円

ご利用者様負担額	1割	¥	円
	2割	¥	円
	3割	¥	円

TAIS 00233-000099 メーカー名 YAMAHA

▶小回り抜群の都市型カート

- 最小回転半径 1.1m! ラクラク方向転換
- コーナー自動減速機能
- 高性能 LED ヘッドライト



サイズ：全長 1,140 × 全幅 670 × 全高 1,090 (mm)  
 重量：88kg  
 速度：前進 1 ~ 6km/h、後進 1 ~ 2km/h  
 実用登坂角度：10°  
 最小回転半径：1,100mm  
 段差乗り越高さ：75mm  
 最大使用者体重：75kg (積載物含む)

タウンカート

重量 **88 kg** 走行距離 **22 km**

商品番号 CWB-0002

月額レンタル価格 ¥ 円

ご利用者様負担額	1割	¥	円
	2割	¥	円
	3割	¥	円

TAIS 00152-000016  
 メーカー名 SUZUKI メーカー品番 TC1A

▶小回り抜群の都市型カート



- 抜群の小回り性能
- 高性能 LED ヘッドライト

サイズ：全長 1,140 × 全幅 670 × 全高 1,090 (mm)  
 重量：88kg  
 速度：前進 1 ~ 6km/h、後進 1 ~ 2km/h  
 実用登坂角度：10°  
 最小回転半径：1,100mm  
 段差乗り越高さ：75mm  
 最大使用者体重：75kg (積載物含む)

タウンカート (TC1A5)

重量 **88 kg** 走行距離 **22 km**

商品番号 CWB-0026

月額レンタル価格 ¥ 円

ご利用者様負担額	1割	¥	円
	2割	¥	円
	3割	¥	円

TAIS 00152-000023  
 メーカー名 SUZUKI メーカー品番 TC1A5



電動カート・車いす

▶小回り抜群！全幅54cmのスレンダー電動車いす



- ワンタッチで手動車いすとして使用可能
- 折りたたみ&背折れ
- フットサポートスイングアウト&着脱
- 肘掛けはね上げ、高さ調節

サイズ：全長1,005×全幅540×全高895 (mm)  
 重量：本体25.6kg、ニッケル2.9kg、リチウムイオン3.6kg  
 速度：自走 前進1.6～4.6km/h、後進0.9～2.3km/h  
 介助 前進1.0～4.9km/h、後進0.4～1.9km/h  
 実用登坂角度：6°  
 最小回転半径：780mm  
 最大使用者体重：75kg (積載物含む)

スキット JUX (介助操作部なし)

重量	28.5 kg	走行距離	16 km
商品番号	CWB-0007		
月額レンタル価格	¥		円
	1割	¥	円
ご利用者様負担額	2割	¥	円
	3割	¥	円

TAIS 00122-000517 メーカー名 YAMAHA

スキット JUX (介助操作部付)

商品番号	CWB-0007B		
月額レンタル価格	¥		円
	1割	¥	円
ご利用者様負担額	2割	¥	円
	3割	¥	円

TAIS 00122-000513 メーカー名 YAMAHA

スキット JUX リチウムイオン仕様(介助操作部なし)

重量	29.2 kg	走行距離	27 km
商品番号	CWB-0007L		
月額レンタル価格	¥		円
	1割	¥	円
ご利用者様負担額	2割	¥	円
	3割	¥	円

TAIS 00122-000518 メーカー名 YAMAHA

スキット JUX リチウムイオン仕様(介助操作部付)

商品番号	CWB-0007BL		
月額レンタル価格	¥		円
	1割	¥	円
ご利用者様負担額	2割	¥	円
	3割	¥	円

TAIS 00122-000514 メーカー名 YAMAHA

▶介護者の負担を減らし、一緒にお出かけ

- センサー内蔵グリップ搭載
- 折りたたみ&背折れ



サイズ：全長1,060×全幅560×全高855 (mm)  
 折りたたみ時：全長970×全幅335×全高680 (mm) (背折れ時)  
 重量：本体16.9kg、バッテリー1.6kg  
 実用登坂角度：10°  
 最大使用者体重：75kg (積載物含む)

アシストホイールライト

重量	16.9 kg	走行距離	7 km
商品番号	CWB-0009		
月額レンタル価格	¥		円
	1割	¥	円
ご利用者様負担額	2割	¥	円
	3割	¥	円

TAIS 00025-000023

メーカー名 ナブテスコ メーカー品番 NAW-16F-SD-LT

▶たのしいお出かけのベストパートナー

- 安定性に優れた車体
- コーナー自動減速機能
- 大型バッテリー、省エネモーター採用



サイズ：全長1,195×全幅650×全高1,080 (mm)  
 重量：98kg  
 速度：前進2～6km/h、後進2km/h  
 実用登坂角度：10°  
 最小回転半径：1,450mm  
 段差乗り越高さ：75mm  
 最大使用者体重：100kg (積載物含む)

セニアカー

重量	98 kg	走行距離	33 km
商品番号	CWB-0001		
月額レンタル価格	¥		円
	1割	¥	円
ご利用者様負担額	2割	¥	円
	3割	¥	円

TAIS 00152-000013

メーカー名 SUZUKI メーカー品番 ET4F

- 安定性に優れた車体
- コーナー自動減速機能
- 大型バッテリー、省エネモーター採用



サイズ：全長1,190×全幅650×全高1,080 (mm)  
 重量：98kg  
 速度：前進2～6km/h、後進2km/h  
 実用登坂角度：10°  
 最小回転半径：1,450mm  
 段差乗り越高さ：75mm  
 最大使用者体重：100kg (積載物含む)

セニアカー(7型)

重量	98 kg	走行距離	33 km
商品番号	CWB-0012		
月額レンタル価格	¥		円
	1割	¥	円
ご利用者様負担額	2割	¥	円
	3割	¥	円

TAIS 00152-000022

メーカー名 SUZUKI メーカー品番 ET4D7

- 安定性に優れた車体
- コーナー自動減速機能
- 大型バッテリー、省エネモーター採用



サイズ：全長1,195×全幅650×全高1,080 (mm)  
 重量：100kg  
 速度：前進1～6km/h、後進1～2km/h  
 実用登坂角度：10°  
 最小回転半径：1,450mm  
 段差乗り越高さ：75mm  
 最大使用者体重：100kg (積載物含む)

セニアカー(8型)

重量	100 kg	走行距離	33 km
商品番号	CWB-0016		
月額レンタル価格	¥		円
	1割	¥	円
ご利用者様負担額	2割	¥	円
	3割	¥	円

TAIS 00152-000025

メーカー名 SUZUKI メーカー品番 ET4D8

▶小回り抜群！全幅54cmのスレンダー電動車いす



- ワンタッチで手動車いすとして使用可能
- 折りたたみ&背折れ
- フットサポートスイングアウト&着脱
- 肘掛けはね上げ、高さ調節

サイズ：全長975×全幅545×全高895 (mm)  
 重量：本体26.5kg、ニッケル2.9kg、リチウムイオン3.6kg  
 速度：自走 前進1.6～4.6km/h、後進0.9～2.3km/h  
 介助 前進1.0～4.9km/h、後進0.4～1.9km/h  
 実用登坂角度：6°  
 最小回転半径：770mm  
 段差乗り越高さ：25mm  
 最大使用者体重：100kg (積載物含む)

スキット JUX PLUS+ (介助操作部なし)

重量	29.4 kg	走行距離	16 km
商品番号	CWB-0013		
月額レンタル価格	¥		円
	1割	¥	円
ご利用者様負担額	2割	¥	円
	3割	¥	円

TAIS 00122-000540 メーカー名 YAMAHA

スキット JUX PLUS+ (介助操作部付)

商品番号	CWB-0013B		
月額レンタル価格	¥		円
	1割	¥	円
ご利用者様負担額	2割	¥	円
	3割	¥	円

TAIS 00122-000539 メーカー名 YAMAHA

スキット JUXPLUS+ リチウムイオン仕様(介助操作部なし)

重量	30.1 kg	走行距離	27 km
商品番号	CWB-0013L		
月額レンタル価格	¥		円
	1割	¥	円
ご利用者様負担額	2割	¥	円
	3割	¥	円

TAIS 00122-000545 メーカー名 YAMAHA

スキット JUXPLUS+ リチウムイオン仕様(介助操作部付)

商品番号	CWB-0013BL		
月額レンタル価格	¥		円
	1割	¥	円
ご利用者様負担額	2割	¥	円
	3割	¥	円

TAIS 00122-000544 メーカー名 YAMAHA

- センサー内部グリップ搭載
- 跳ね上げ&スイングアウト



サイズ：全長1,000×全幅590×全高880 (mm)  
 折りたたみ時：全長750×全幅330×全高690 (mm)  
 重量：24kg  
 実用登坂角度：14°  
 最小回転半径：760mm  
 最大使用者体重：100kg (積載物含む)

アシストホイールハイパワータイプ

重量	24 kg	走行距離	8 km
商品番号	CWB-0021		
月額レンタル価格	¥		円
	1割	¥	円
ご利用者様負担額	2割	¥	円
	3割	¥	円

TAIS 00025-000012

メーカー名 ナブテスコ メーカー品番 NAW-16C-DH-HP

- 安定性に優れた車体
- コーナー自動減速機能
- 大型バッテリー、省エネモーター採用



サイズ：全長1,195×全幅650×全高1,145 (mm)  
 重量：100kg  
 速度：前進1～6km/h、後進1～2km/h  
 実用登坂角度：10°  
 最小回転半径：1,450mm  
 段差乗り越高さ：75mm  
 最大使用者体重：100kg (積載物含む)

セニアカー(9型)

重量	100 kg	走行距離	31 km
商品番号	CWB-0022		
月額レンタル価格	¥		円
	1割	¥	円
ご利用者様負担額	2割	¥	円
	3割	¥	円

TAIS 00152-000026

メーカー名 SUZUKI メーカー品番 ET4D9

▶スタイリッシュな毎日が始まります

- 分解可能
- 前輪オムニホイール



サイズ：全長985×全幅550×全高740～940 (mm)  
 前座高：450～530 (mm) (4段階)  
 重量：49.2kg、バッテリー2.8kg  
 速度：前進1～6km/h、後進1～2km/h  
 実用登坂角度：10°  
 最小回転半径：760mm  
 段差乗り越高さ：50mm  
 最大使用者体重：115kg (積載物含む)

WHILL Model CK

重量	49.2 kg	走行距離	16 km
商品番号	CWB-0015		
月額レンタル価格	¥		円
	1割	¥	円
ご利用者様負担額	2割	¥	円
	3割	¥	円

TAIS 01520-000005

メーカー名 WHILL メーカー品番 WHL-CK01

- 優れた走破性
- 大容量バッテリー



サイズ：全長985×全幅554×全高745～945 (mm)  
 前座高：440～520 (mm) (4段階)  
 重量：52kg  
 速度：前進1～6km/h、後進1～2km/h  
 実用登坂角度：10°  
 最小回転半径：760mm  
 段差乗り越高さ：50mm  
 最大使用者体重：115kg (積載物含む)

WHILL Model CK2

重量	52 kg	走行距離	18 km
商品番号	CWB-0024		
月額レンタル価格	¥		円
	1割	¥	円
ご利用者様負担額	2割	¥	円
	3割	¥	円

TAIS 01520-000028

メーカー名 WHILL メーカー品番 WHL-CK02

▶レンタル料金：1ヵ月あたりのメーカー希望レンタル価格。

▶円マークは非課税対象商品。

▶カタログ掲載品と若干異なる商品をお届けする場合がございます。





オプション品

(※印のついた機種は確認申請が必要です)



ステッキホルダー

商品番号 CWB-P009

月額レンタル価格 ￥

ご利用者様負担額	1割	￥
	2割	￥
	3割	￥

TAIS 00228-00017

適用機種：マイビアスマート



ステッキホルダー

商品番号 CWB-P001

月額レンタル価格 ￥

ご利用者様負担額	1割	￥
	2割	￥
	3割	￥

TAIS 00152-00014

適用機種：タウンカート全機種



ステッキホルダー

商品番号 CWB-P007

月額レンタル価格 ￥

ご利用者様負担額	1割	￥
	2割	￥
	3割	￥

TAIS 00433-Z00001

適用機種：モンバル



ボンベキャリーホルダー※

商品番号 CWB-P005

月額レンタル価格 ￥

ご利用者様負担額	1割	￥
	2割	￥
	3割	￥

TAIS 00855-00016

適用機種：セニアカー全機種※、タウンカート全機種※、モンバル※、マイビア、マイビアスマート、モーターチェア

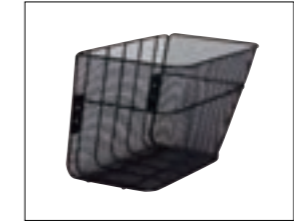

リヤバスケット

商品番号 CWB-P032

月額レンタル価格 ￥

ご利用者様負担額	1割	￥
	2割	￥
	3割	￥

TAIS 00855-000035

メーカー名 シンエンス  
メーカー品番 RB-001  
適用機種：セニアカー全機種※、タウンカート全機種※、モンバル※、マイビア、マイビアスマート、モーターチェア



大型フロントバスケット

商品番号 CWB-P003

月額レンタル価格 ￥

ご利用者様負担額	1割	￥
	2割	￥
	3割	￥

TAIS 00855-000015

適用機種：セニアカー ET4F、モンバル



ステッキホルダー (WHILL Model CK 用)

商品番号 CWB-P017

月額レンタル価格 ￥

ご利用者様負担額	1割	￥
	2割	￥
	3割	￥

TAIS 01520-000008

適用機種：WHILLModelCK



ステッキホルダー (WHILL Model CK2 用)

商品番号 CWB-P030

月額レンタル価格 ￥

ご利用者様負担額	1割	￥
	2割	￥
	3割	￥

TAIS 01520-000029

適用機種：WHILLModelCK2



ステッキホルダー

商品番号 CWB-P011

月額レンタル価格 ￥

ご利用者様負担額	1割	￥
	2割	￥
	3割	￥

TAIS 00233-000056

適用機種：JW アクティブ全機種、タウンニジョイ X 全機種、スキット JUX 全機種



リヤバッグ

商品番号 CWB-P006

月額レンタル価格 ￥

ご利用者様負担額	1割	￥
	2割	￥
	3割	￥

TAIS 00152-Z00008

適用機種：タウンカート全機種



シートベルト (WHILL Model CK 用)

商品番号 CWB-P019

月額レンタル価格 ￥

ご利用者様負担額	1割	￥
	2割	￥
	3割	￥

TAIS 01520-000009

適用機種：WHILLModelCK、WHILLModelCK2



スペアバッテリー (WHILL Model CK 用)

商品番号 CWB-P018

月額レンタル価格 ￥

ご利用者様負担額	1割	￥
	2割	￥
	3割	￥

TAIS 01520-000007

適用機種：WHILLModelCK



松葉杖ホルダー※

商品番号 CWB-P004

月額レンタル価格 ￥

ご利用者様負担額	1割	￥
	2割	￥
	3割	￥

TAIS 00855-000022

適用機種：JW アクティブ全機種、セニアカー全機種※、タウンカート全機種※、タウンニジョイ X 全機種、モンバル※、マイビア、マイビアスマート、スキット JUX 全機種、モーターチェア、アシストホイールライト、アシストホイールハイパワータイプ



多点杖ホルダー※

商品番号 CWB-P015

月額レンタル価格 ￥

ご利用者様負担額	1割	￥
	2割	￥
	3割	￥

TAIS 00855-000021

適用機種：JW アクティブ全機種、セニアカー全機種※、タウンカート全機種※、タウンニジョイ X 全機種、モンバル※、マイビア、マイビアスマート、スキット JUX 全機種



ボンベ架台

商品番号 CWB-P013

月額レンタル価格 ￥

ご利用者様負担額	1割	￥
	2割	￥
	3割	￥

TAIS 00122-000214

適用機種：JW アクティブ全機種、タウンニジョイ X 全機種、スキット JUX 全機種、アシストホイールライト、アシストホイールハイパワータイプ



スペアバッテリー (WHILL Model CK2 用)

商品番号 CWB-P031

月額レンタル価格 ￥

ご利用者様負担額	1割	￥
	2割	￥
	3割	￥

TAIS 01520-000030

適用機種：WHILLModelCK2



ニッケルスペアバッテリー

商品番号 CWB-P012

月額レンタル価格 ￥

ご利用者様負担額	1割	￥
	2割	￥
	3割	￥

TAIS 00233-000010

メーカー名 ヤマハ  
適用機種：JW アクティブ全機種、タウンニジョイ X 全機種、スキット JUX 全機種



リチウムスペアバッテリー

商品番号 CWB-P014

月額レンタル価格 ￥

ご利用者様負担額	1割	￥
	2割	￥
	3割	￥

TAIS 00233-000076

適用機種：JW アクティブ全機種、タウンニジョイ X 全機種、スキット JUX 全機種

特殊寝台付属品  
体位変換器

床ずれ防止用具

車いす付属品

スロープ

歩行器  
手すり

歩行補助杖

移動用リフト

徘徊感知器

介護保険対象  
レンタル品

特殊寝台付属品  
体位変換器

床ずれ防止用具

車いす  
付属品

スロープ

歩行器  
手すり

歩行補助杖

移動用リフト

徘徊感知器

介護保険対象  
レンタル品



車いす用クッション

特殊寝台  
体位変換器  
付属品

特殊寝台  
体位変換器  
付属品

床ずれ防止用具  
付属品

床ずれ防止用具  
付属品

車いす  
付属品

車いす  
付属品

スロープ  
付属品

スロープ  
付属品

歩行器  
手すり  
付属品

歩行器  
手すり  
付属品

歩行補助杖  
付属品

歩行補助杖  
付属品

移動用リフト  
付属品

移動用リフト  
付属品

徘徊感知器  
付属品

徘徊感知器  
付属品

介護保険対象外  
レンタル品

介護保険対象外  
レンタル品

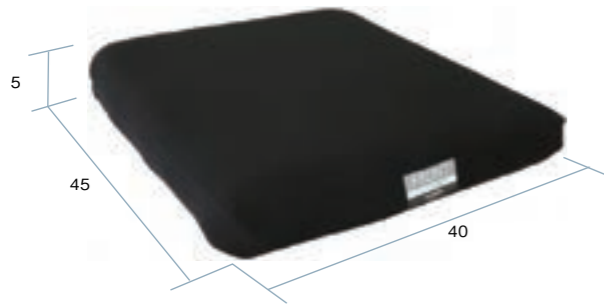

【中身：エア－ウレタン】

▶立ち上がりを楽にします。カバーは洗濯可能で衛生的

マイ整座 AIR

商品番号	月額レンタル価格	ご利用者様負担額		
CZ-0195	¥	1割 ¥	2割 ¥	3割 ¥
重量	0.6kg	TAIS	00468-00055	メーカー名 ユーキトレーディング メーカー品番 MB081

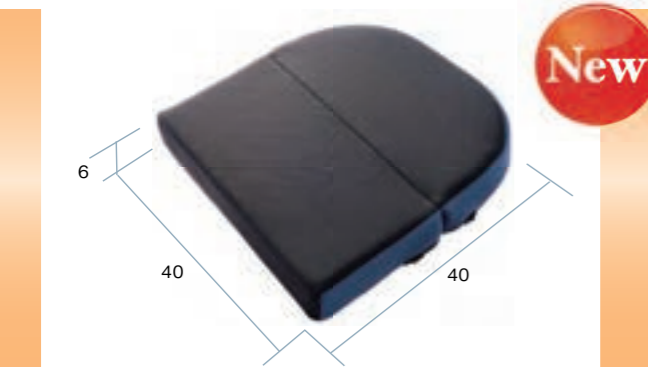

【中身：ウレタン】

▶洗濯機で丸洗い可能、特殊スリット構造で耐圧分散

フォリオ

商品番号	月額レンタル価格	ご利用者様負担額		
CZ-0220	¥	1割 ¥	2割 ¥	3割 ¥
重量	0.6kg	TAIS	00206-000132	メーカー名 ケーブ メーカー品番 CK-405

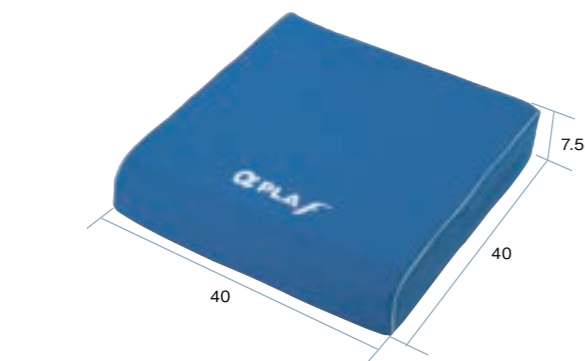

【中身：ポリウレタンフォーム】

▶坐骨を支えて座姿勢を保持。撥水カバーでお手入れも簡単

アルファプラ F クッション 撥水・防水カバータイプ

商品番号	月額レンタル価格	ご利用者様負担額		
CZ-0192	¥	1割 ¥	2割 ¥	3割 ¥
重量	0.6kg	TAIS	00563-000124	メーカー名 タイカ メーカー品番 FWC-4040

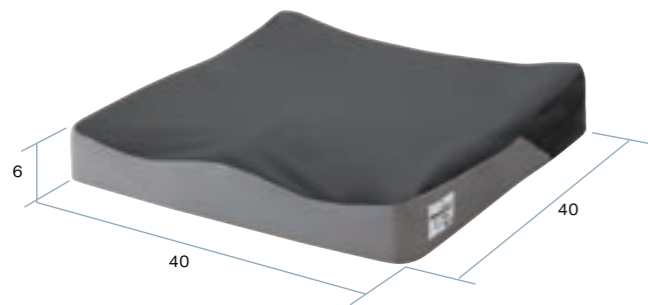

【中身：ウレタンフォーム】

▶人体構造に基づいた 3D 形状の座面が骨盤の安定と圧力分散に効果的

カリ HR レギュラー

商品番号	月額レンタル価格	ご利用者様負担額		
CA-4430	¥	1割 ¥	2割 ¥	3割 ¥
重量	0.5kg	TAIS	00540-000037	メーカー名 加地 メーカー品番 PHK01-GR1

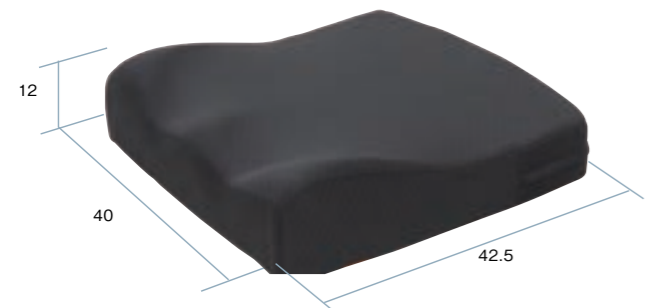

【中身：ウレタンフォーム】

▶特殊ウレタンフォームの多面体構造により体位保持と体圧分散に効果的

クッション R タイプ 1

商品番号	月額レンタル価格	ご利用者様負担額		
CA-4420	¥	1割 ¥	2割 ¥	3割 ¥
重量	0.65kg	TAIS	00297-000104	メーカー名 タカノ メーカー品番 TC-R081

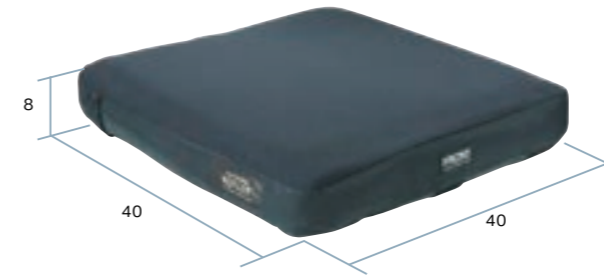

【中身：エア－】

▶座るだけで優れた床ずれリスクの軽減と座位の安定

リフレックス

商品番号	月額レンタル価格	ご利用者様負担額		
CA-4411	¥	1割 ¥	2割 ¥	3割 ¥
重量	0.72kg	TAIS	00468-000034	メーカー名 ユーキトレーディング メーカー品番 735001-16162

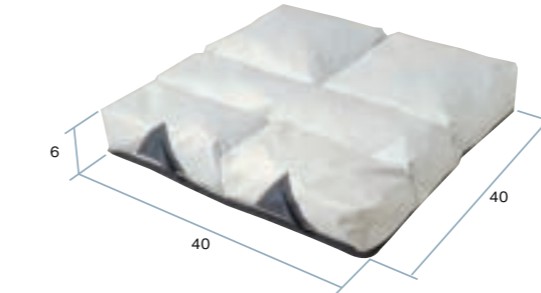

【中身：エア－】

▶「5つのエア」が安定した座位を保持します

アカデミッククッション

商品番号	月額レンタル価格	ご利用者様負担額		
CA-4026	¥	1割 ¥	2割 ¥	3割 ¥
重量	0.8kg	TAIS	00245-000074	メーカー名 ラックヘルステア メーカー品番 3196-005

数量  
限定

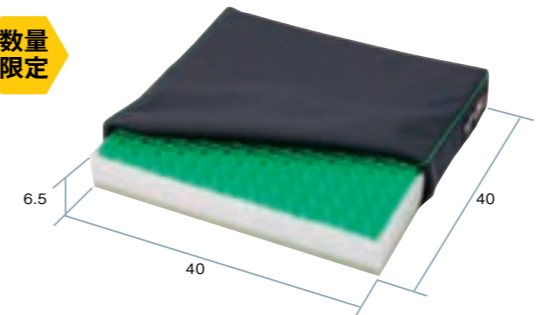

【中身：ポリウレタンジェル  
ウレタンフォーム】

▶前ずれ防止と足こぎサポートの1枚二役

ベスポジェルクッション

商品番号	月額レンタル価格	ご利用者様負担額		
CA-4421	¥	1割 ¥	2割 ¥	3割 ¥
重量	1.9kg	TAIS	00206-000072	メーカー名 ケーブ メーカー品番 CK-375



【中身：エア－、ウレタンフォーム】

▶使う人の「かたち」になるので完璧フィット

ソロストレータス

商品番号	月額レンタル価格	ご利用者様負担額		
CA-4028	¥	1割 ¥	2割 ¥	3割 ¥
重量	0.65kg	TAIS	00468-000002	メーカー名 ユーキトレーディング メーカー品番 56640

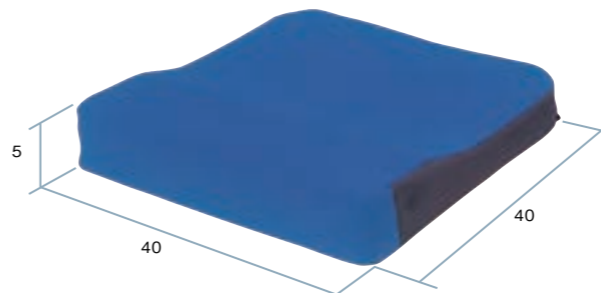

【中身：ゲル、ウレタンフォーム】

▶ゲルとウレタンフォームの2層構造

シーポス

商品番号	月額レンタル価格	ご利用者様負担額		
CA-4443	¥	1割 ¥	2割 ¥	3割 ¥
重量	1.0kg	TAIS	00054-000030	メーカー名 モルデン メーカー品番 MSPBL

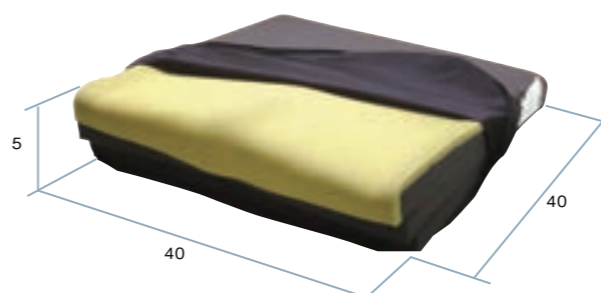

【中身：ウレタンフォーム】

▶4パターンの形状に変化できるクッション

オルトトップクッションフィット

商品番号	月額レンタル価格	ご利用者様負担額		
CA-4027	¥	1割 ¥	2割 ¥	3割 ¥
重量	0.72kg	TAIS	00222-000088	メーカー名 バジフィックサプライ メーカー品番 5737

▶レンタル料金：1ヵ月あたりのメーカー希望レンタル価格。▶罫マークは非課税対象商品。▶カタログ掲載品と若干異なる商品をお届けする場合がございます。

特殊寝台  
体位変換器  
付属品

床ずれ防止用具

車いす  
付属品

スロープ

歩行器  
手すり

歩行補助杖

移動用リフト

徘徊感知器

介護保険対象外  
レンタル品

特殊寝台  
体位変換器  
付属品

床ずれ防止用具

車いす  
付属品

スロープ

歩行器  
手すり

歩行補助杖

移動用リフト

徘徊感知器

介護保険対象外  
レンタル品

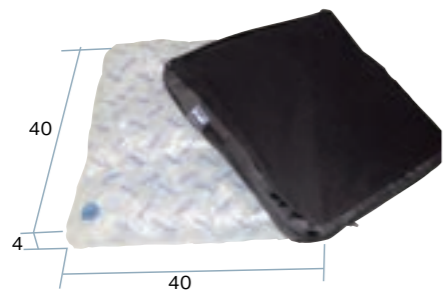

数量  
限定

▶動きやすさと安定性を追求

リパティクッション

商品番号	月額レンタル価格	ご利用者様負担額		
CA-4455	¥	1割 ¥	2割 ¥	3割 ¥
重量	0.8kg	TAIS	00245-000078	メーカー名 ラックヘルスケア メーカー品番 3196-001



数量  
限定

【中身：ウレタンフォーム】

▶体型に合わせてサイドパッドや骨盤パッドが調整可能

FC -アジャスト (フルセット)

商品番号	月額レンタル価格	ご利用者様負担額		
CA-4456	¥	1割 ¥	2割 ¥	3割 ¥
重量	2.11kg	TAIS	00149-000007	メーカー名 アイ・ソネックス

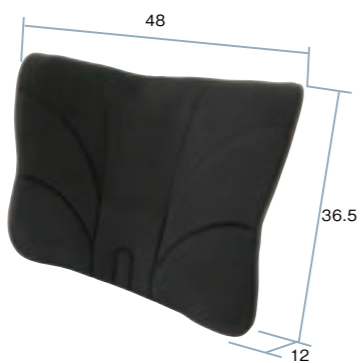

【中身：エクスジェル、ウレタンフォーム】

▶きめ細かい位置調整であらゆる体格・座位に対応

アウルサポートバッククッション

商品番号	月額レンタル価格	ご利用者様負担額		
CA-4431	¥	1割 ¥	2割 ¥	3割 ¥
重量	1.4kg	TAIS	00540-000015	メーカー名 加地 メーカー品番 OWLS-B01

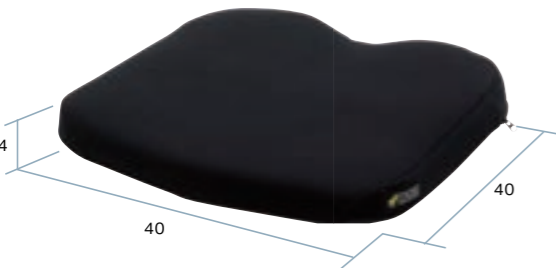

【中身：エクスジェル、ウレタンフォーム】

アウル REHA レギュラー

商品番号	月額レンタル価格	ご利用者様負担額		
CA-4435	¥	1割 ¥	2割 ¥	3割 ¥
重量	1.2kg	TAIS	00540-000028	メーカー名 加地 メーカー品番 OWL21-BK1-4040

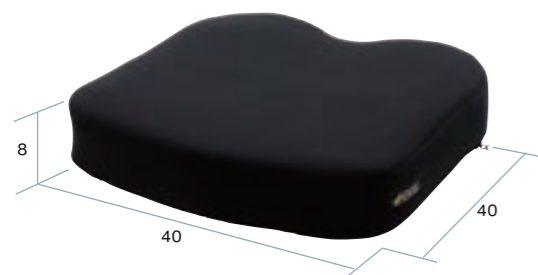

【中身：エクスジェル、ウレタンフォーム】

アウル REHA ハイ

商品番号	月額レンタル価格	ご利用者様負担額		
CA-4436	¥	1割 ¥	2割 ¥	3割 ¥
重量	1.4kg	TAIS	00540-000029	メーカー名 加地 メーカー品番 SWL22-BK1

その他車いす付属品



※車いすの機種により、取り付けできない場合があります

ボンベ架

商品番号	月額レンタル価格	ご利用者様負担額		
CA-4520	¥	1割 ¥	2割 ¥	3割 ¥
重量		TAIS	00122-000214	メーカー名 ミキ メーカー品番 MS-134

▶身体が横に崩れやすい方にお勧めします

数量  
限定

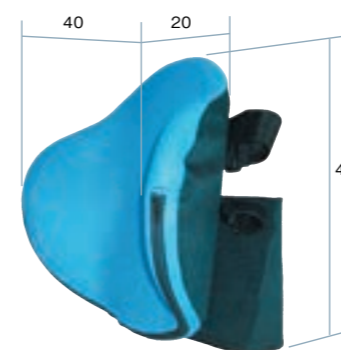

マイバディ バックサポート・ディープ

商品番号	月額レンタル価格	ご利用者様負担額		
CA-4183	¥	1割 ¥	2割 ¥	3割 ¥
重量		TAIS	00468-000030	メーカー名 ユーキトレーディング メーカー品番 MB03140

▶姿勢が横に崩れる方や片みなどで腕がすり落ちる方にお勧めします

数量  
限定

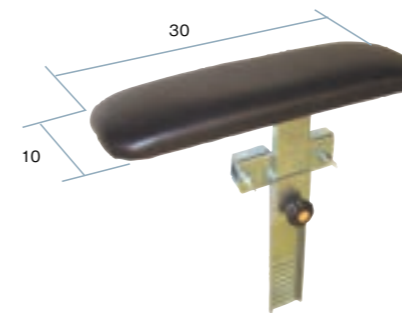

※車いすの機種により、取り付けできない場合があります  
ご注文時には左側用、右側用のいずれかをご指定ください

マイバディ 広幅アームサポート (左・右)

商品番号	月額レンタル価格	ご利用者様負担額		
CA-4182 (L) CA-4182 (R)	¥	1割 ¥	2割 ¥	3割 ¥
重量		TAIS	00468-000029	メーカー名 ユーキトレーディング メーカー品番 MB04101



※ゴムキャップは付属していません  
※車いすの機種により、取り付けできない場合があります

ブレーキ延長棒 10 cm

商品番号	月額レンタル価格	ご利用者様負担額		
CA-4510	¥	1割 ¥	2割 ¥	3割 ¥
重量		TAIS	00066-000298	メーカー名 松永製作所 メーカー品番 X-PB03-002

▶調整範囲が広い、後付けヘッドサポート



マイバディ イージーヘッドレギュラー

商品番号	月額レンタル価格	ご利用者様負担額		
CA-4184	¥	1割 ¥	2割 ¥	3割 ¥
重量		TAIS	00468-000046	メーカー名 ユーキトレーディング メーカー品番 MB01201-R

▶円背などで前方へ姿勢が崩れやすい方にお勧めします

数量  
限定

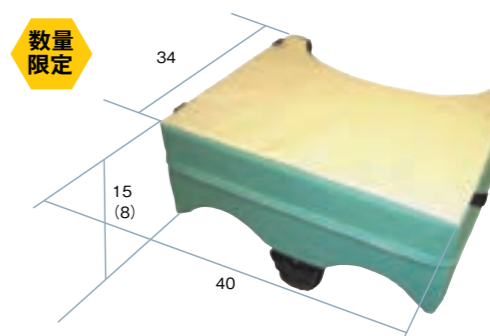

マイバディ 腕まくら

商品番号	月額レンタル価格	ご利用者様負担額		
CA-4181	¥	1割 ¥	2割 ¥	3割 ¥
重量		TAIS	00468-000027	メーカー名 ユーキトレーディング メーカー品番 MB05140



# ダンスロープエア-2

New

1 業界最軽量クラス

2 様々な間口に対応 有効幅69cm

3 乗り上げ時の衝撃を低減



85  
125  
165  
205  
230  
255  
285

34.7 ~ 34.8

## ダンスロープエア-2

商品番号	月額レンタル価格	ご利用者様負担額		
CA-R085	¥	1割 ¥	2割 ¥	3割 ¥
重量 約4.3kg 最大段差 18cmまで 安全荷重量 300kg 長さ×幅 85 × 69.6cm				
TAIS 00532-000054 メーカー名 ダンロップホームプロダクツ メーカー品番 R-85Z				
CA-R125	¥	1割 ¥	2割 ¥	3割 ¥
重量 約5.7kg 最大段差 24cmまで 安全荷重量 300kg 長さ×幅 125 × 69.4cm				
TAIS 00532-000053 メーカー名 ダンロップホームプロダクツ メーカー品番 R-125Z				
CA-R165	¥	1割 ¥	2割 ¥	3割 ¥
重量 約7kg 最大段差 31cmまで 安全荷重量 300kg 長さ×幅 165 × 69.4cm				
TAIS 00532-000052 メーカー名 ダンロップホームプロダクツ メーカー品番 R-165Z				
CA-R205	¥	1割 ¥	2割 ¥	3割 ¥
重量 約8.5kg 最大段差 37cmまで 安全荷重量 300kg 長さ×幅 205 × 69.4cm				
TAIS 00532-000051 メーカー名 ダンロップホームプロダクツ メーカー品番 R-205Z				

商品番号	月額レンタル価格	ご利用者様負担額		
CA-R230	¥	1割 ¥	2割 ¥	3割 ¥
重量 約9.6kg 最大段差 44cmまで 安全荷重量 300kg 長さ×幅 230 × 69.6cm				
TAIS 00532-000050 メーカー名 ダンロップホームプロダクツ メーカー品番 R-230Z				
CA-R255	¥	1割 ¥	2割 ¥	3割 ¥
重量 約10.5kg 最大段差 50cmまで 安全荷重量 300kg 長さ×幅 255 × 69.6cm				
TAIS 00532-000049 メーカー名 ダンロップホームプロダクツ メーカー品番 R-255Z				
CA-R285	¥	1割 ¥	2割 ¥	3割 ¥
重量 約11.5kg 最大段差 56cmまで 安全荷重量 300kg 長さ×幅 285 × 69.6cm				
TAIS 00532-000048 メーカー名 ダンロップホームプロダクツ メーカー品番 R-285Z				

適応段差 (cm) と使用形態の目安

自走可能傾斜 (約5°)

基本傾斜 (約10°)

最大傾斜 (約14°)

サイズラインナップ	自走可能傾斜 (約5°)	基本傾斜 (約10°)	最大傾斜 (約14°)
R-285Z	23cm	46cm	70cm
R-255Z	20cm	41cm	62cm
R-230Z	18cm	37cm	56cm
R-205Z	16cm	33cm	50cm
R-165Z	13cm	26cm	40cm
R-125Z	10cm	20cm	30cm
R-85Z	6cm	13cm	20cm

# スマートスロープ

SMART SLOPE

幅 69.5cm

開閉スロープの中では最小クラスの細身設計

安心の強度

厳しい実走行試験をクリアした安心の強度

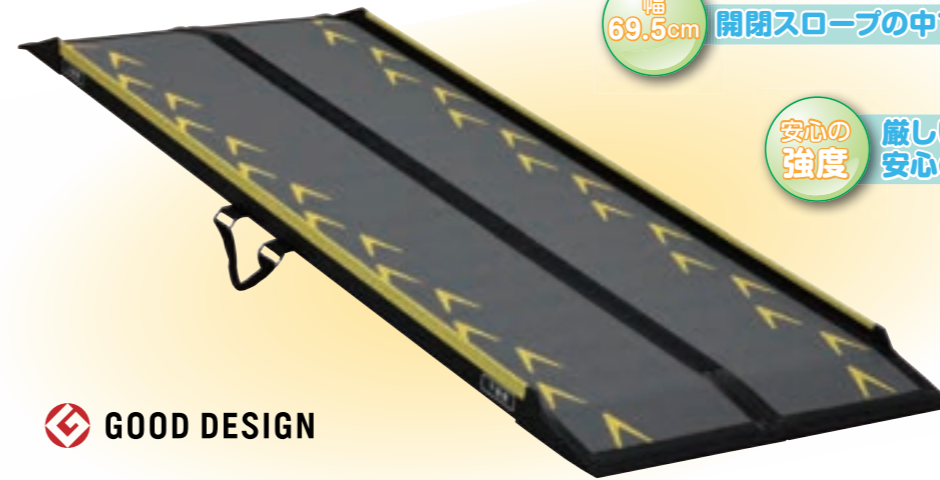

GOOD DESIGN

## スマートスロープ

商品番号	月額レンタル価格	ご利用者様負担額			商品番号	月額レンタル価格	ご利用者様負担額		
CA-S075	¥	1割 ¥	2割 ¥	3割 ¥	CA-S175	¥	1割 ¥	2割 ¥	3割 ¥
重量 約5kg 最大段差 18cmまで 安全荷重量 300kg 長さ×幅 75 × 69.5cm					重量 約10kg 最大段差 44cmまで 安全荷重量 300kg 長さ×幅 175 × 69.5cm				
TAIS 00496-000303 メーカー名 ランダルコーポレーション					TAIS 00496-000300 メーカー名 ランダルコーポレーション				
CA-S100	¥	1割 ¥	2割 ¥	3割 ¥	CA-S200	¥	1割 ¥	2割 ¥	3割 ¥
重量 約6kg 最大段差 24cmまで 安全荷重量 300kg 長さ×幅 100 × 69.5cm					重量 約11kg 最大段差 50cmまで 安全荷重量 300kg 長さ×幅 200 × 69.5cm				
TAIS 00496-000297 メーカー名 ランダルコーポレーション					TAIS 00496-000301 メーカー名 ランダルコーポレーション				
CA-S125	¥	1割 ¥	2割 ¥	3割 ¥	CA-S225	¥	1割 ¥	2割 ¥	3割 ¥
重量 約8kg 最大段差 31cmまで 安全荷重量 300kg 長さ×幅 125 × 69.5cm					重量 約14kg 最大段差 56cmまで 安全荷重量 300kg 長さ×幅 225 × 69.5cm				
TAIS 00496-000298 メーカー名 ランダルコーポレーション					TAIS 00496-000304 メーカー名 ランダルコーポレーション				
CA-S150	¥	1割 ¥	2割 ¥	3割 ¥	CA-S250	¥	1割 ¥	2割 ¥	3割 ¥
重量 約9kg 最大段差 37cmまで 安全荷重量 300kg 長さ×幅 150 × 69.5cm					重量 約18kg 最大段差 63cmまで 安全荷重量 300kg 長さ×幅 250 × 69.5cm				
TAIS 00496-000299 メーカー名 ランダルコーポレーション					TAIS 00496-000305 メーカー名 ランダルコーポレーション				

## 車いす用スロープ セレクトガイド

段差の高さ	スロープの長さ																			
	25cm	41cm	44cm	58cm	75cm	90cm	100cm	120cm	125cm	140cm	150cm	175cm	180cm	185cm	200cm	210cm	225cm	240cm	250cm	
58 ~ 72cm																				
44 ~ 58cm																				
35 ~ 44cm																				
27 ~ 35cm																				
21 ~ 27cm																				
16 ~ 21cm																				
12 ~ 16cm																				
9 ~ 12cm																				
7 ~ 9cm																				
5 ~ 7cm																				
4 ~ 5cm																				
3 ~ 4cm																				
1 ~ 3cm																				
スマートスロープ									CA-S075	CA-S100	CA-S125	CA-S150	CA-S175		CA-S200	CA-S225	CA-S250			

## スロープをお選びになる際のポイント

理想的には5度以下または8度~13度 (10度以下) の角度が望ましいのですが、段差、スペース等の都合で16度以上でご使用の場合は設置及び走行に十分ご注意ください。

車いすで走行しやすいスロープの傾斜角度	角度	説明
16~20度	16~20度	後方に転倒する可能性があります。条件付きで成人男性が押せる角度。
12~17度	12~17度	押すのに困難ですが、成人男性なら押せる角度。電動車いすの場合は一人での走行は避けてください。
8~13度	8~13度	成人女性、または男性が一人でも押せる角度。
5~9度	5~9度	普通の高齢女性が一人でも押せる角度。
5度以下	5度以下	自走もでき、楽に押せる理想の角度。

▶レンタル料金：1ヵ月あたりのメーカー希望レンタル価格。 ▶罫マークは非課税対象商品。 ▶カタログ掲載品と若干異なる商品をお届けする場合がございます。

# インタースロープ 78cm幅

小さな段差による歩行時のつまずきの防止や、  
車いす走行時の負担を軽減するための低段差スロープ

New

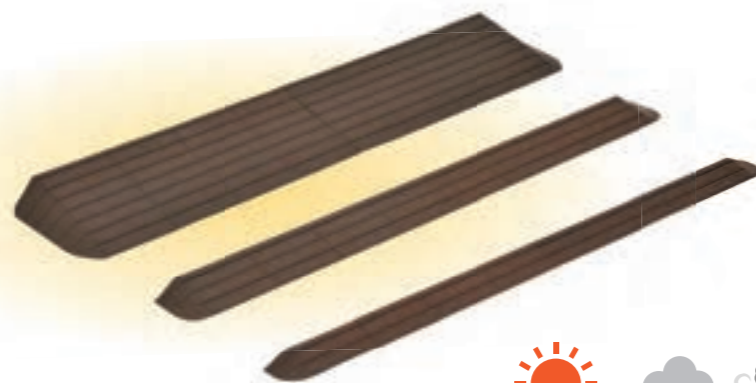

屋内にも



屋外・玄関にも

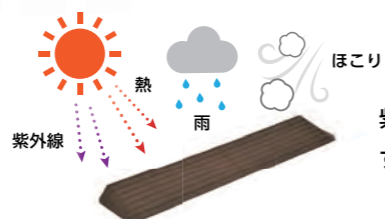

紫外線・雨・ほこり・熱に強い！  
ずれにくくつまずきにくい！

商品番号	月額レンタル価格	ご利用者様負担額			商品番号	月額レンタル価格	ご利用者様負担額		
CZ-6100	¥	1割 ¥	2割 ¥	3割 ¥	CZ-6106	¥	1割 ¥	2割 ¥	3割 ¥
重量 約0.1kg 角度 14度 長さ×幅×厚さ 3×76×1cm TAIS 00054-000173 メーカー名 モルテン メーカー品番 MSRP1076					重量 約1.4kg 角度 14度 長さ×幅×厚さ 15×76×4cm TAIS 00054-000179 メーカー名 モルテン メーカー品番 MSRP4076				
CZ-6101	¥	1割 ¥	2割 ¥	3割 ¥	CZ-6107	¥	1割 ¥	2割 ¥	3割 ¥
重量 約0.3kg 角度 14度 長さ×幅×厚さ 5×76×1.5cm TAIS 00054-000174 メーカー名 モルテン メーカー品番 MSRP1576					重量 約2.1kg 角度 14度 長さ×幅×厚さ 17×76×4.5cm TAIS 00054-000180 メーカー名 モルテン メーカー品番 MSRP4576				
CZ-6102	¥	1割 ¥	2割 ¥	3割 ¥	CZ-6108	¥	1割 ¥	2割 ¥	3割 ¥
重量 約0.6kg 角度 14度 長さ×幅×厚さ 7×76×2cm TAIS 00054-000175 メーカー名 モルテン メーカー品番 MSRP2076					重量 約2.9kg 角度 14度 長さ×幅×厚さ 19×76×5cm TAIS 00054-000181 メーカー名 モルテン メーカー品番 MSRP5076				
CZ-6103	¥	1割 ¥	2割 ¥	3割 ¥	CZ-6109	¥	1割 ¥	2割 ¥	3割 ¥
重量 約0.7kg 角度 14度 長さ×幅×厚さ 9×76×2.5cm TAIS 00054-000176 メーカー名 モルテン メーカー品番 MSRP2576					重量 約2.6kg 角度 14度 長さ×幅×厚さ 21×76×5.5cm TAIS 00054-000182 メーカー名 モルテン メーカー品番 MSRP5576				
CZ-6104	¥	1割 ¥	2割 ¥	3割 ¥	CZ-6110	¥	1割 ¥	2割 ¥	3割 ¥
重量 約1.1kg 角度 14度 長さ×幅×厚さ 11×76×3cm TAIS 00054-000177 メーカー名 モルテン メーカー品番 MSRP3076					重量 約3.7kg 角度 14度 長さ×幅×厚さ 23×76×6cm TAIS 00054-000183 メーカー名 モルテン メーカー品番 MSRP6076				
CZ-6105	¥	1割 ¥	2割 ¥	3割 ¥	CZ-6111	¥	1割 ¥	2割 ¥	3割 ¥
重量 約1.7kg 角度 14度 長さ×幅×厚さ 13×76×3.5cm TAIS 00054-000178 メーカー名 モルテン メーカー品番 MSRP3576					重量 約4.7kg 角度 14度 長さ×幅×厚さ 25×76×6.5cm TAIS 00054-000184 メーカー名 モルテン メーカー品番 MSRP6576				

# ポータブルスロープ エッジ付 25/40/60/90cm

New

軽いアルミ製 1枚板タイプのスロープ

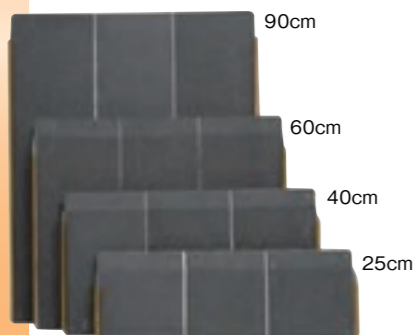

耐荷重：180kg

可能段差  
2～5cm (25cm)  
2～9cm (40cm)  
2～15cm (60cm)  
2～23cm (90cm)

商品番号	月額レンタル価格	ご利用者様負担額		
(25cm) CZ-6125	¥	1割 ¥	2割 ¥	3割 ¥
長さ×幅 25×69.5cm 重さ 1.5kg TAIS 00465-000091 メーカー品番 PEK025 メーカー名 イーストアイ				
(40cm) CZ-6126	¥	1割 ¥	2割 ¥	3割 ¥
長さ×幅 40×69.5cm 重さ 2.6kg TAIS 00465-000092 メーカー品番 PEK040 メーカー名 イーストアイ				
(60cm) CZ-0203	¥	1割 ¥	2割 ¥	3割 ¥
長さ×幅 60×69.5cm 重さ 3.9kg TAIS 00465-000093 メーカー品番 PEK060 メーカー名 イーストアイ				
(90cm) CZ-0204	¥	1割 ¥	2割 ¥	3割 ¥
長さ×幅 90×69.5cm 重さ 5.9kg TAIS 00465-000094 メーカー品番 PEK090 メーカー名 イーストアイ				

## 歩行器 セレクトガイド

タイプ	商品番号	商品名	規格					掲載ページ		
			重量 kg	耐荷重 kg	全幅 cm	ハンドル高さ cm	座面高 cm		折りたたみ寸法 幅×奥行×高さ cm	
屋外	CZ-6145	シトレア	7.9	75	48	84～112	48	48×40×83.5	51	
	CZ-6146	シトレア R	8.8	75	48	84～112	48	48×40×83.5	51	
	CA-5134	シトレアワイド	8.8	100	54.5	84～112	48	54.5×43×83.5	51	
	CA-5135	シトレアワイド R	9.8	100	54.5	84～112	48	54.5×43×83.5	51	
	CA-5083	セーフティーアームロータポケット	6.2	100	46	74～86.5	45	46×39×82	51	
	CZ-0205	サンティノ	4.9	80	50	80～95	—	21～30～89.5	51	
	CZ-0134	ハッピー II NB	7.7	100	55.5	78～87	50	55.5×43.5×78～87	52	
	CA-5005	ハッピーミニ	6.5	80	50	70～79	43	50×39.5×85～93	52	
	CZ-6123	イコットエア	3.9	100	51	80～92.5	51.5	51×44×80～92.5	52	
	CA-5150	ショッピングターン	6.1	100	53	72.5～90	47	28×73×72.5	52	
	CZ-0178L	リトルターンロータイプ	6.4	100	48	67～74.5	47	48×26×67～74.5	52	
CZ-0178	リトルターンハイトタイプ	6.5	100	48	74～86	47	48×26×74～86	53		
CZ-0178T	リトルターンツール 103タイプ	7.1	100	54	88.5～103.5	53	48×26×88.5～103.5	53		
CA-5004	テイクプリトルスリム	4.5	75	47	64～91	48	47×35×72	53		
CA-5133	テイクプリトルボンベ	5.6	75	52	74～92	50	52×42.5×81.5	53		
CA-5002	テイクプリトル R	7.8	75	53.5	65～92	52.5	53.5×39.5×73.5	53		
CA-5003	テイクプリトルハイ	5.3	75	52	74～92	50	52×37×81.5	53		
CA-5001	テイクプリトル (テイク HSO5)	5.0	75	52	65～83	50	52×40×73	54		
CA-5201	シンフォニー SP	5.9	100	50	78.5～88	41	50×28.5×86.5	54		
CA-5202	シンフォニー SP スリム	4.9	75	48	77.5～86.5	44	48×33×69	54		
CA-5010	アイルウォークα	6.4	75	51.5	79.5～88.5	43	51.5×38×85	54		
CA-5101	ヘルシーワン・ライト カラフル G	3.8	75	48	79～88	—	21×30×83	54		
CA-5132	テイクプリトルホーム	5.5	75	47	64～91	—	47×41×71.5	52		
CZ-6122	アルコール SK 型 ミニ	11.8	80	50	75～102	—	—	55		
CA-7405	アルコール 1S-C 型	15.4	80	54	87.5～103.5	—	22×62×104～120	55		
CA-5120	Rec01	2.7	100	52	75～90	40～55	52×17×92	55		
屋内	CZ-0202	セーフティーアームVタイプウォーカーハイ	5	100	64	82～92	—	63×15.5×85	55	
	CA-7414	セーフティーアーム交互式	3.1	100	56	70～80	—	51×9×72	55	
	CA-5040	二段式グリップ歩行器	2.6	100	47	73～86	—	47×11×73	55	
	CA-5065	ミニフレームウォーカー (固定型)	2.4	100	42	62.5～75	—	42×10.5×62.5	56	
	CA-5030	ミニフレームウォーカー(3インチキャスタータイプ)	3.1	100	47	71～83.5	—	42×10.5×71	56	
	CA-5084	アームウォーカー (キャスターなし)	2.8	100	57	66.5～76.5	—	56×11×68	56	
	CA-5085	アームウォーカー (キャスター付き仕様)	3.5	100	62	73.5～83.5	—	63×11×76.5	56	
	CA-5092	アームウォーカーハイタイプ (キャスターなし)	3.0	100	58.5	75.5～85.5	—	58×11×77	56	
	CA-5093	アームウォーカーハイタイプ (キャスター付き仕様)	3.7	100	64	82.5～92.5	—	64.5×12×85	56	
	固定									

▶レンタル料金：1ヵ月あたりのメーカー希望レンタル価格。 ▶罫マークは非課税対象商品。 ▶カタログ掲載品と若干異なる商品をお届けする場合がございます。

特殊寝台付  
体位交換器

床ずれ防止用具

車いす  
車いす付属品

スロープ

歩行器  
手すり

歩行補助杖

移動用リフト

徘徊感知器

介護保険対象外  
レンタル品

特殊寝台付  
体位交換器

床ずれ防止用具

車いす  
車いす付属品

スロープ

歩行器  
手すり

歩行補助杖

移動用リフト

徘徊感知器

介護保険対象外  
レンタル品



特殊寝台  
体位交換器  
付属品

床ずれ防止用具

車いす  
車いす付属品

スロープ

歩行器  
手すり

歩行補助杖

移動用リフト

徘徊感知器

介護保険対象  
レンタル品

特殊寝台  
体位交換器  
付属品

床ずれ防止用具

車いす  
車いす付属品

スロープ

歩行器  
手すり

歩行補助杖

移動用リフト

徘徊感知器

介護保険対象  
レンタル品



▶軽量・コンパクトな前腕支持歩行車

シトレア

重量	7.9 kg	座面高	48 cm	屋外用
商品番号	月額レンタル価格	ご利用者様負担額		
CZ-6145	¥	1割¥	2割¥	3割¥
TAIS 00030-000226 メーカー名 幸和製作所 メーカー品番 WAW23				



▶抑速ブレーキ付。軽量・コンパクトな前腕支持歩行車

シトレア R

重量	8.8 kg	座面高	48 cm	屋外用
商品番号	月額レンタル価格	ご利用者様負担額		
CZ-6146	¥	1割¥	2割¥	3割¥
TAIS 00030-000231 メーカー名 幸和製作所 メーカー品番 WAW25				



▶シンプルかつ安全性と信頼性が高いスタンダードモデル

ハッピーⅡ NB

重量	7.7 kg	屋外用		
商品番号	月額レンタル価格	ご利用者様負担額		
CZ-0134	¥	1割¥	2割¥	3割¥
TAIS 00110-000112 メーカー名 竹虎ヒューマンケア メーカー品番 117005				



▶狭い路地や室内でも扱いやすい コンパクトモデル

ハッピーミニ

重量	6.5 kg	座面高	41 cm	屋外用
商品番号	月額レンタル価格	ご利用者様負担額		
CA-5005	¥	1割¥	2割¥	3割¥
TAIS 00110-000103 メーカー名 竹虎ヒューマンケア メーカー品番 117003				



▶ワイド設計の軽量・コンパクトな前腕支持歩行車

シトレアワイド

重量	8.8 kg	座面高	48 cm	屋外用
商品番号	月額レンタル価格	ご利用者様負担額		
CA-5134	¥	1割¥	2割¥	3割¥
TAIS 00030-000236 メーカー名 幸和製作所 メーカー品番 WAW27				



▶抑速ブレーキ付。ワイド設計の軽量・コンパクトな前腕支持歩行車

シトレアワイド R

重量	9.8 kg	座面高	48 cm	屋外用
商品番号	月額レンタル価格	ご利用者様負担額		
CA-5135	¥	1割¥	2割¥	3割¥
TAIS 00030-000237 メーカー名 幸和製作所 メーカー品番 WAW28				

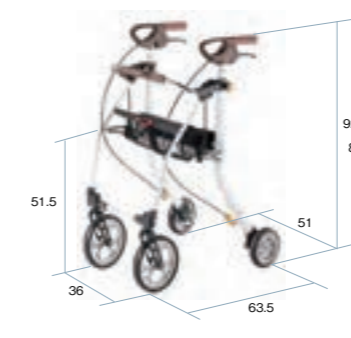

▶軽いので玄関の段差昇降や公共交通機関の利用時など持ち上げが楽

イコットエア

重量	3.9 kg	座面高	51.5 cm	屋外用
商品番号	月額レンタル価格	ご利用者様負担額		
CZ-6123	¥	1割¥	2割¥	3割¥
TAIS 00221-000552 メーカー名 アロン化成 メーカー品番 532-330				

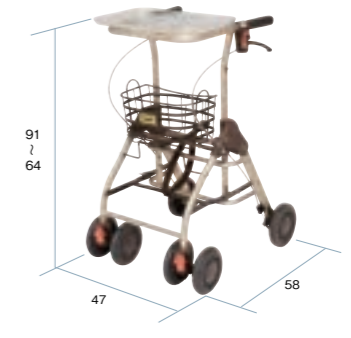

▶狭い室内でも快適に使える、軽量コンパクトな歩行器

ティコブリトルホーム

重量	5.5 kg	屋内用		
商品番号	月額レンタル価格	ご利用者様負担額		
CA-5132	¥	1割¥	2割¥	3割¥
TAIS 00030-000166 メーカー名 幸和製作所 メーカー品番 WAW05				



▶ハイタイプでコンパクトサイズの歩行車

セーフティアームロータポケット

重量	6.2 kg	屋外用		
商品番号	月額レンタル価格	ご利用者様負担額		
CA-5083	¥	1割¥	2割¥	3割¥
TAIS 00465-000111 メーカー名 イーストアイ メーカー品番 RS5470				

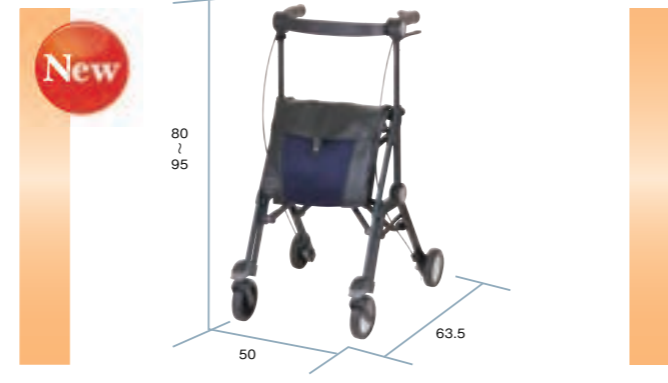

▶折り畳みがコンパクト、片手で持ち運べる軽量設計

サンティノ

重量	4.9 kg	屋外用		
商品番号	月額レンタル価格	ご利用者様負担額		
CZ-0205	¥	1割¥	2割¥	3割¥
TAIS 00030-000189 メーカー名 幸和製作所 メーカー品番 WAG02				



▶買い物カゴが載せられて歩行車のまま買い物ができる！

ショッピングターン

重量	6.1 kg	座面高	47 cm	屋外用
商品番号	月額レンタル価格	ご利用者様負担額		
CA-5150	¥	1割¥	2割¥	3割¥
TAIS 00221-000507 メーカー名 アロン化成 メーカー品番 532-325				



▶コンパクトで小回りの良い歩行車。外出時に歩行補助が必要な高齢者の方に。

リトルターンロータイプ

重量	6.4 kg	座面高	47 cm	屋外用
商品番号	月額レンタル価格	ご利用者様負担額		
CZ-0178L	¥	1割¥	2割¥	3割¥
TAIS 00221-000457 メーカー名 アロン化成 メーカー品番 532316				

▶レンタル料金：1ヵ月あたりのメーカー希望レンタル価格。 ▶ ㊦マークは非課税対象商品。 ▶カタログ掲載品と若干異なる商品をお届けする場合がございます。

特殊寝台付  
体位変換器  
付属品

床ずれ防止用具

車いす  
車いす付属品

スロープ

歩行器  
手すり

歩行補助杖

移動用リフト

徘徊感知器

介護保険対象外  
レンタル品

特殊寝台付  
体位変換器  
付属品

床ずれ防止用具

車いす  
車いす付属品

スロープ

歩行器  
手すり

歩行補助杖

移動用リフト

徘徊感知器

介護保険対象外  
レンタル品



▶小回りが利き、楽に使える！軽さが魅力のスリム設計

リトルターンハイタイプ

重量	6.5 kg	座面高	47 cm	屋外用
商品番号	月額レンタル価格	ご利用者様負担額		
CZ-0178	¥	1割	2割	3割
TAIS 00221-000456 メーカー名 アロン化成 メーカー品番 532315				



▶酸素療法したまま外出ができる歩行器

リトルターントール103タイプ

重量	7.1 kg	座面高	53 cm	屋外用
商品番号	月額レンタル価格	ご利用者様負担額		
CZ-0178T	¥	1割	2割	3割
TAIS 00221-000549 メーカー名 アロン化成 メーカー品番 532327				



▶福祉用具にデザイン性を採り入れたおしゃれでコンパクトな歩行器

ティコプリトル (ティコプ HS05)

重量	5.0 kg	座面高	50 cm	屋外用
商品番号	月額レンタル価格	ご利用者様負担額		
CA-5001	¥	1割	2割	3割
TAIS 00030-000099 メーカー名 幸和製作所 メーカー品番 HS05				



▶コンパクトで使いやすい片方だけのブレーキ操作で両後輪を制御

シンフォニー SP

重量	5.9 kg	座面高	41 cm	屋外用
商品番号	月額レンタル価格	ご利用者様負担額		
CA-5201(A柄) CA-5201(B柄)	¥	1割	2割	3割
TAIS 00576-000014 メーカー名 島製作所				



▶小回りが利き、楽に使える！軽さが魅力のスリム設計

ティコプリトルスリム

重量	4.5 kg	座面高	48 cm	屋外用
商品番号	月額レンタル価格	ご利用者様負担額		
CA-5004	¥	1割	2割	3割
TAIS 00030-000163 メーカー名 幸和製作所 メーカー品番 WAW04				



▶酸素療法したまま外出ができる歩行器

ティコプリトルポンペ

重量	5.6 kg	座面高	50 cm	屋外用
商品番号	月額レンタル価格	ご利用者様負担額		
CA-5133	¥	1割	2割	3割
TAIS 00030-000165 メーカー名 幸和製作所 メーカー品番 WAW06				



▶人気のシンフォニー SP にスリムタイプが登場 たたむとよりコンパクト

シンフォニー SP スリム

重量	4.9 kg	座面高	44 cm	屋外用
商品番号	月額レンタル価格	ご利用者様負担額		
CA-5202(A柄) CA-5202(B柄) CA-5202(C柄)	¥	1割	2割	3割
TAIS 00576-000039 メーカー名 島製作所				



▶軽量タイプで簡単操作

ヘルシーワン・ライト カラフル G

重量	3.8 kg	屋外用		
商品番号	月額レンタル価格	ご利用者様負担額		
CA-5101	¥	1割	2割	3割
TAIS 00063-000035 メーカー名 ウィズワン株式会社				



▶抑速機能付き後輪「CONPAL」で下り坂でも安心

ティコプリトル R

重量	7.8 kg	座面高	52.5 cm	屋外用
商品番号	月額レンタル価格	ご利用者様負担額		
CA-5002	¥	1割	2割	3割
TAIS 00030-000144 メーカー名 幸和製作所 メーカー品番 HS05R				



▶幅広い高さ調節と大容量バッグが付いた軽量タイプのコンパクト歩行車

ティコプリトルハイ

重量	5.3 kg	座面高	50 cm	屋外用
商品番号	月額レンタル価格	ご利用者様負担額		
CA-5003	¥	1割	2割	3割
TAIS 00030-000143 メーカー名 幸和製作所 メーカー品番 HS05H				

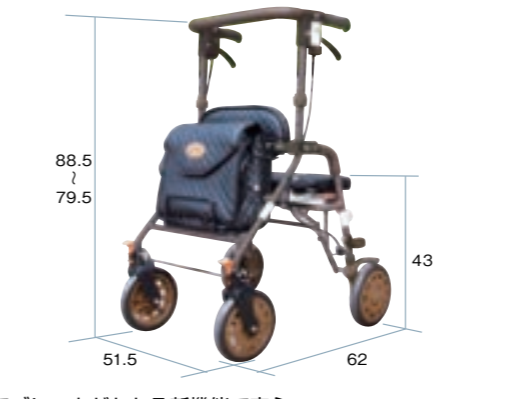

▶座面上下でブレーキがかかる新機能で安心

アイルウォークα

重量	6.4 kg	座面高	43 cm	屋外用
商品番号	月額レンタル価格	ご利用者様負担額		
CA-5010	¥	1割	2割	3割
TAIS 01446-000001 メーカー名 アイルリンク メーカー品番 アイルウォークα				

▶レンタル料金：1ヵ月あたりのメーカー希望レンタル価格。 ▶☐マークは非課税対象商品。 ▶カタログ掲載品と若干異なる商品をお届けする場合がございます。



特殊寝台付  
体位変換器  
付属品

床ずれ防止用具

車いす  
車いす付  
付属品

スロープ

歩行器  
手すり

歩行補助杖

移動用リフト

徘徊感知器

介護保険対象外  
レンタル品

特殊寝台付  
体位変換器  
付属品

床ずれ防止用具

車いす  
車いす付  
付属品

スロープ

歩行器  
手すり

歩行補助杖

移動用リフト

徘徊感知器

介護保険対象外  
レンタル品



▶抵抗器付き。狭い住環境での取り回しにも便利

アルコー SK 型ミニ

重量	11.8kg	屋内用
商品番号	月額レンタル価格	ご利用者様負担額
CZ-6122	¥	1割 ¥ 2割 ¥ 3割 ¥
TAIS 00125-000087 メーカー名 星光医療器 メーカー品番 100628		

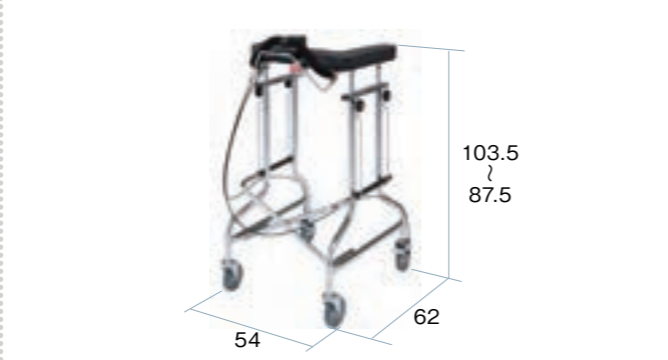

▶握力が弱い方でも簡単ブレーキ操作

アルコー 1S-C 型

重量	15.4 kg	屋内用
商品番号	月額レンタル価格	ご利用者様負担額
CA-7405	¥	1割 ¥ 2割 ¥ 3割 ¥
TAIS 00125-000051 メーカー名 星光医療器 メーカー品番 100564		

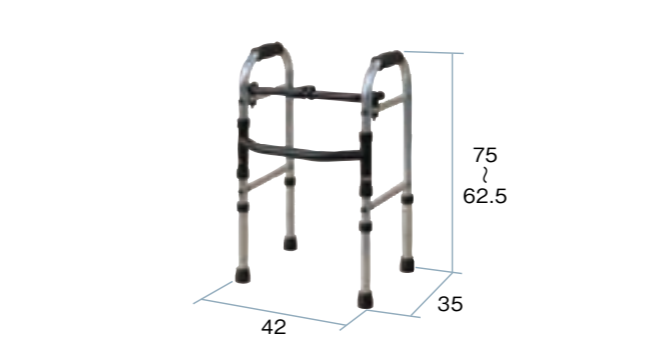

▶全幅 42cm の超コンパクトサイズ歩行器

ミニフレームウォーカー (固定型)

重量	2.4 kg	固定式
商品番号	月額レンタル価格	ご利用者様負担額
CA-5065	¥	1割 ¥ 2割 ¥ 3割 ¥
TAIS 00855-000003 メーカー名 シンエンス メーカー品番 WFM-4262		



▶キャスターが標準装備された「キャスターモデル」

ミニフレームウォーカー (3インチキャスタータイプ)

重量	3.1 kg	固定式
商品番号	月額レンタル価格	ご利用者様負担額
CA-5030	¥	1割 ¥ 2割 ¥ 3割 ¥
TAIS 00855-000010 メーカー名 シンエンス メーカー品番 WFM-4262SW3GW		



▶ハンドルブレーキタイプで歩行をサポート

セーフティーアーム V タイプ  
ウォーカーハイ

重量	5.0 kg	固定式
商品番号	月額レンタル価格	ご利用者様負担額
CZ-0202	¥	1割 ¥ 2割 ¥ 3割 ¥
TAIS 00465-000110 メーカー名 イーストアイ メーカー品番 SAVH		

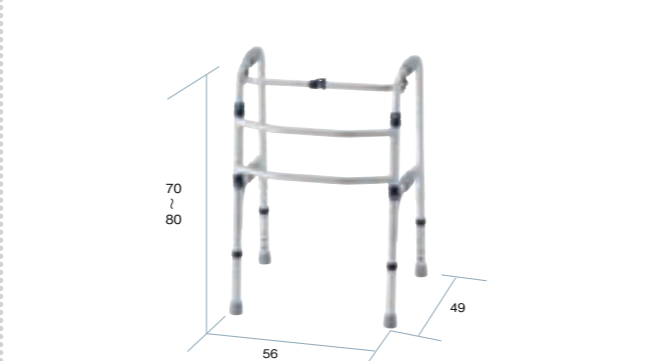

▶セーフティーアーム交互式

セーフティーアーム交互式

重量	3.1 kg	固定式
商品番号	月額レンタル価格	ご利用者様負担額
CA-7414	¥	1割 ¥ 2割 ¥ 3割 ¥
TAIS 00465-000018 メーカー名 イーストアイ メーカー品番 KSAR-C		

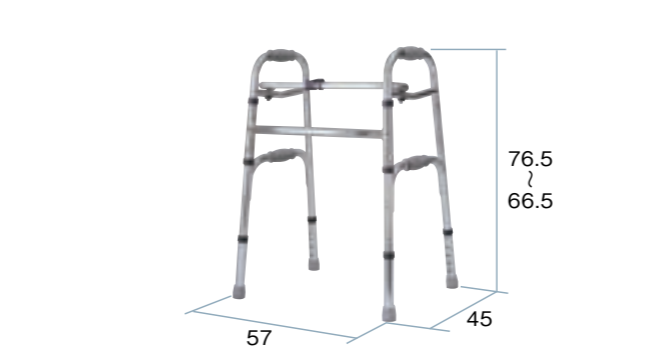

▶「コの字型」固定型の歩行補助器

アームウォーカー

重量	2.8 kg	固定式
商品番号	月額レンタル価格	ご利用者様負担額
CA-5084	¥	1割 ¥ 2割 ¥ 3割 ¥
TAIS 00465-000036 メーカー名 イーストアイ メーカー品番 SAWR		

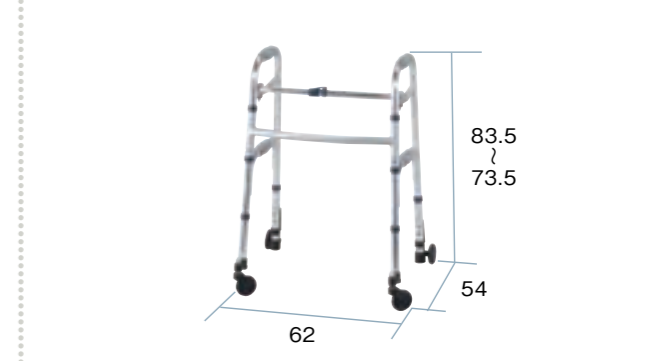

▶前輪のスイングキャスターが自在に動き方向転換や歩行がスムーズ

アームウォーカー (キャスター付き仕様)

重量	3.5 kg	固定式
商品番号	月額レンタル価格	ご利用者様負担額
CA-5085	¥	1割 ¥ 2割 ¥ 3割 ¥
TAIS 00465-000039 メーカー名 イーストアイ メーカー品番 SAWMR		

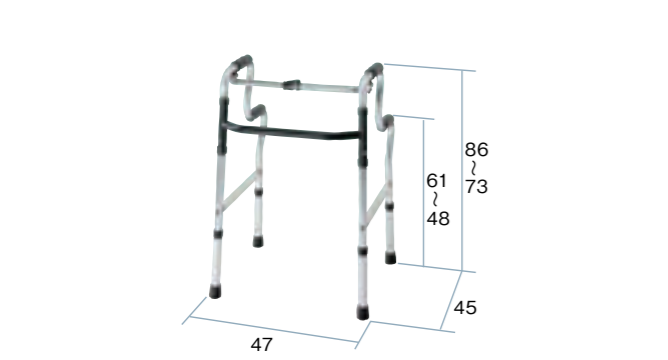

▶椅子やトイレでの離着席を二段グリップがしっかりサポート

二段式グリップ歩行器

重量	2.6 kg	固定式
商品番号	月額レンタル価格	ご利用者様負担額
CA-5040	¥	1割 ¥ 2割 ¥ 3割 ¥
TAIS 00428-000023 メーカー名 アクションジャパン メーカー品番 C2021CW		

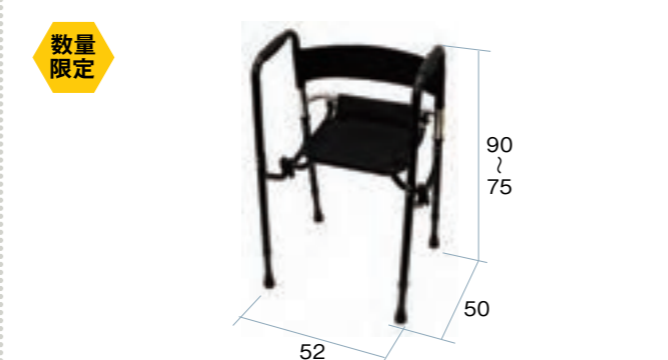

▶握力が弱い方でも簡単ブレーキ操作

Rec01

重量	2.7 kg	屋内用
商品番号	月額レンタル価格	ご利用者様負担額
CA-5120	¥	1割 ¥ 2割 ¥ 3割 ¥
TAIS 01600-000001 メーカー名 イース メーカー品番 Rec01		

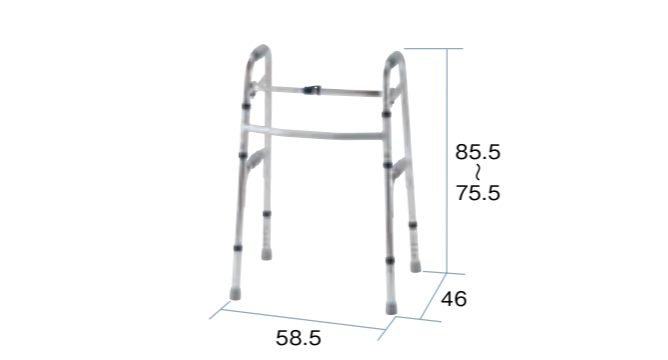

▶「コの字型」固定型の歩行補助器

アームウォーカーハイタイプ

重量	3.0 kg	固定式
商品番号	月額レンタル価格	ご利用者様負担額
CA-5092	¥	1割 ¥ 2割 ¥ 3割 ¥
TAIS 00465-000099 メーカー名 イーストアイ メーカー品番 SAWHR		

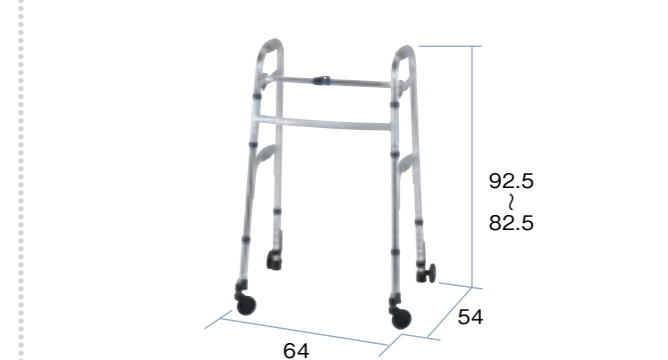

▶前輪のスイングキャスターが自在に動き方向転換や歩行がスムーズ

アームウォーカーハイタイプ (キャスター付き仕様)

重量	3.7 kg	固定式
商品番号	月額レンタル価格	ご利用者様負担額
CA-5093	¥	1割 ¥ 2割 ¥ 3割 ¥
TAIS 00465-000048 メーカー名 イーストアイ メーカー品番 SAWHR		

ベスポジeシリーズ

基本セット

▶軽い力で簡単に設置することができる基本セット

ベスポジ-e 基本セット 丸ベース

商品番号	CA-4921
月額レンタル価格	¥
ご利用者様負担額	1割 ¥ 2割 ¥ 3割 ¥

TAIS 00254-00052 メーカー名 DIPPER ホクメイ  
メーカー品番 BPE-100-11

▶玄関ポーチやベランダなど水のかかる場所でも使用が可能に

ベスポジ-e 基本セット 丸ベース + 耐水ベース

商品番号	CA-4921 + CZ-0191
月額レンタル価格	¥
ご利用者様負担額	1割 ¥ 2割 ¥ 3割 ¥

TAIS 00254-00053 メーカー名 DIPPER ホクメイ  
メーカー品番 BPE-100-81

▶竿にかけることで和室の天井にも取付可能

ベスポジ-e 基本セット Tベース

商品番号	CA-4922
月額レンタル価格	¥
ご利用者様負担額	1割 ¥ 2割 ¥ 3割 ¥

TAIS 00254-00051 メーカー名 DIPPER ホクメイ  
メーカー品番 BPE-100-10

▶玄関ポーチやベランダなど水のかかる場所でも使用が可能に

ベスポジ-e 基本セット Tベース + 耐水ベース

商品番号	CA-4922 + CZ-0191
月額レンタル価格	¥
ご利用者様負担額	1割 ¥ 2割 ¥ 3割 ¥

TAIS 00254-00066 メーカー名 DIPPER ホクメイ  
メーカー品番 BPE-100-80

ベスポジeシリーズ

手すりセット

▶直角に連結できるスタンダードな手すり



ベスポジ-e システム手すり固定セット

商品番号	月額レンタル価格	ご利用者様負担額		
(60cm) CZ-6016	¥	1割 ¥	2割 ¥	3割 ¥
(90cm) CZ-6019	¥	1割 ¥	2割 ¥	3割 ¥
(120cm) CZ-6012	¥	1割 ¥	2割 ¥	3割 ¥

TAIS 00254-000113 (CZ6016) / 00254-000062 (CZ6019) / 00254-000117 (CZ6012)  
メーカー名 DIPPER ホクメイ メーカー品番 SBR-10 (060, 090, 120)

▶扉や押し入れの前でも邪魔にならず使える

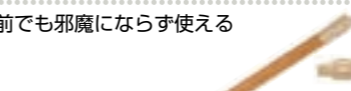

ベスポジ-e システム手すり跳ね上げセット

商品番号	月額レンタル価格	ご利用者様負担額		
(60cm) CZ-6036	¥	1割 ¥	2割 ¥	3割 ¥
(90cm) CZ-6039	¥	1割 ¥	2割 ¥	3割 ¥
(120cm) CZ-6032	¥	1割 ¥	2割 ¥	3割 ¥

TAIS 00254-000115 (CZ6036) / 00254-000064 (CZ6039) / 00254-000119 (CZ6032)  
メーカー名 DIPPER ホクメイ メーカー品番 SBR-70 (060, 090, 120)

▶目的に合わせた再設置が容易な伸縮タイプ



ベスポジ-e システム伸縮手すり固定セット

商品番号	月額レンタル価格	ご利用者様負担額		
(60cm~90cm) CZ-0187	¥	1割 ¥	2割 ¥	3割 ¥
(90cm~120cm) CZ-0188	¥	1割 ¥	2割 ¥	3割 ¥

TAIS 00254-000169 (CZ0187) / 0254-000170 (CZ0188)  
メーカー名 DIPPER ホクメイ メーカー品番 SBR-30-609 / SBR-30-912

▶上体の持ち上げ動作や手のひらでの姿勢保持に

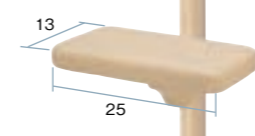

ベスポジ-e プッシュ手すり

商品番号	CZ-6008
月額レンタル価格	¥
ご利用者様負担額	1割 ¥ 2割 ¥ 3割 ¥

TAIS 00254-000129 メーカー名 DIPPER ホクメイ メーカー品番 BPE-200-30

▶トイレや玄関ポーチベランダなどに有効



グリップアーム-e 5P 斜

商品番号	CZ-6011
月額レンタル価格	¥
ご利用者様負担額	1割 ¥ 2割 ¥ 3割 ¥

TAIS 00254-000142 メーカー名 DIPPER ホクメイ メーカー品番 BPE-300-50

▶体幹の保持にお勧め。横仕様でプッシュ手すりとしても



ベスポジ-e レール手すり

商品番号	CZ-6053
月額レンタル価格	¥
ご利用者様負担額	1割 ¥ 2割 ¥ 3割 ¥

TAIS 00254-000342 メーカー名 DIPPER ホクメイ メーカー品番 BPE-300-80

※複数ご注文の際は連結用キャップが付属します。

▶レンタル料金：1ヵ月あたりのメーカー希望レンタル価格。 ▶罫マークは非課税対象商品。 ▶カタログ掲載品と若干異なる商品をお届けする場合がございます。

特殊寝台付属品  
体位変換器

床ずれ防止用具

車いす付属品

スロープ

歩行器  
手すり

歩行補助杖

移動用リフト

徘徊感知器

介護保険対象  
レンタル品

特殊寝台付属品  
体位変換器

床ずれ防止用具

車いす付属品

スロープ

歩行器  
手すり

歩行補助杖

移動用リフト

徘徊感知器

介護保険対象  
レンタル品

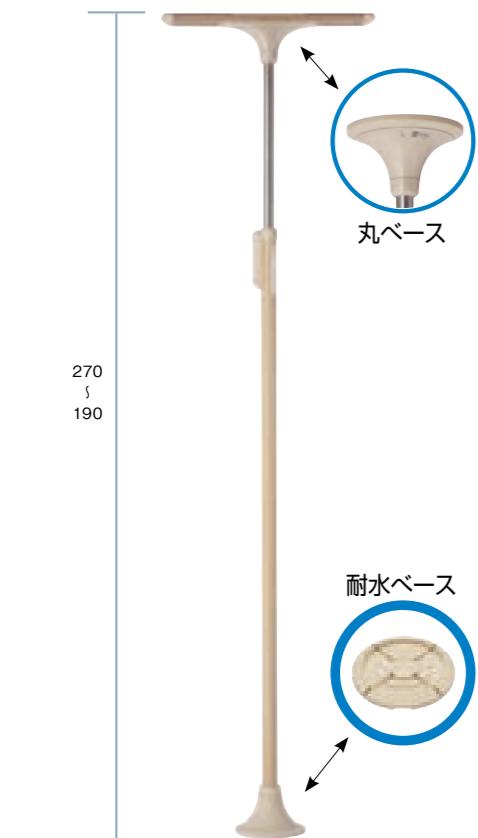

オプション

▶握りやすく滑りにくい手すりで縦の移動におすすめ

ベスポジ-e ウェーブ型手すり

	レギュラー (35cm)	ロング (60cm)
商品番号	CZ-6009	CZ-6010
月額レンタル価格	¥	¥
ご利用者様負担額	1割 ¥ 2割 ¥ 3割 ¥	1割 ¥ 2割 ¥ 3割 ¥

TAIS 00254-000130 (CZ6009) 00254-000133 (CZ6010)  
メーカー名 DIPPER ホクメイ  
メーカー品番 BPE-300-10 (CZ6009) BPE-300-40 (CZ6010)

▶立ち座りや方向転換に便利

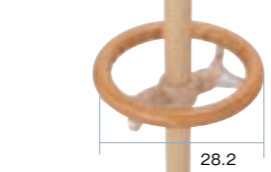

ベスポジ-e 円型手すり

商品番号	CZ-6004
月額レンタル価格	¥
ご利用者様負担額	1割 ¥ 2割 ¥ 3割 ¥

TAIS 00254-000131 メーカー名 DIPPER ホクメイ メーカー品番 BPE-300-20

▶ご利用状況に合わせて縦横の組換えが可能

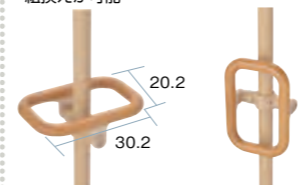

ベスポジ-e 角型手すり

商品番号	CZ-6005
月額レンタル価格	¥
ご利用者様負担額	1割 ¥ 2割 ¥ 3割 ¥

TAIS 00254-000132 メーカー名 DIPPER ホクメイ メーカー品番 BPE-300-30

▶膝で支えることで立位姿勢の保持に便利



ベスポジ-e 膝当て手すり

商品番号	CZ-6006
月額レンタル価格	¥
ご利用者様負担額	1割 ¥ 2割 ¥ 3割 ¥

TAIS 00254-000127 メーカー名 DIPPER ホクメイ メーカー品番 BPE-200-10

▶リウマチなどで握りが困難でも使える前腕支持タイプ

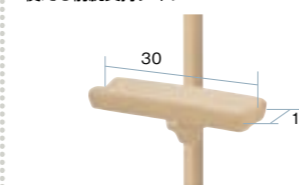

ベスポジ-e 肘置き手すり

商品番号	CZ-6007
月額レンタル価格	¥
ご利用者様負担額	1割 ¥ 2割 ¥ 3割 ¥

TAIS 00254-000128 メーカー名 DIPPER ホクメイ メーカー品番 BPE-200-20

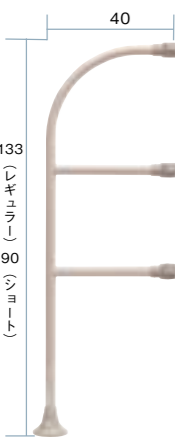
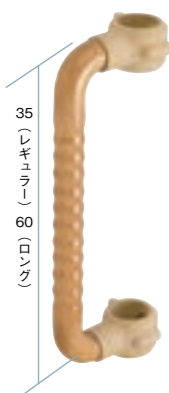

▶横ずれに強く、省スペースの玄関用手すり

ベスポジ-e 玄関用手すり

	レギュラー (133cm)	ショート (93cm)
商品番号	CZ-6051	CZ-6052
月額レンタル価格	¥	¥
ご利用者様負担額	1割 ¥ 2割 ¥ 3割 ¥	1割 ¥ 2割 ¥ 3割 ¥

TAIS 00254-000360 (CZ6051) 00254-000361 (CZ6052)  
メーカー名 DIPPER ホクメイ  
メーカー品番 BPE-500-10 (CZ6051) BPE-500-20 (CZ6052)



バディーシリーズ

特殊寝台  
体位交換器  
付属品

床ずれ防止用具

車いす  
付属品

スロープ

歩行器  
手すり

歩行補助杖

移動用リフト

徘徊感知器

介護保険対象外  
レンタル品

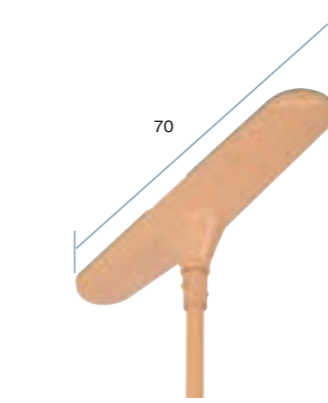
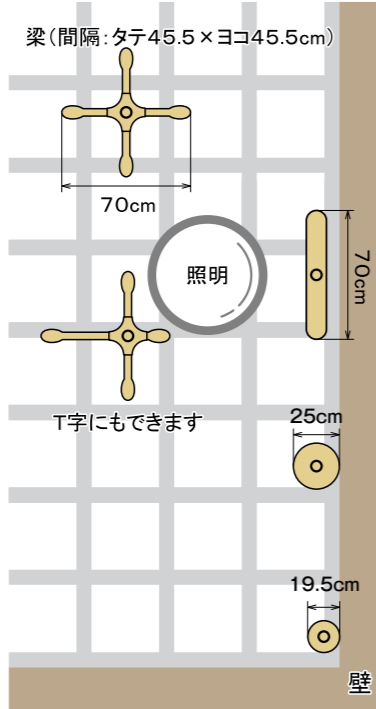

バディーI ノーマルタイプI型

商品番号	CA-4811
月額レンタル価格	¥
ご利用者様負担額	1割 ¥ 2割 ¥ 3割 ¥
TAIS 00054-000054 メーカー名 モルテン メーカー品番 MNTCMIS	

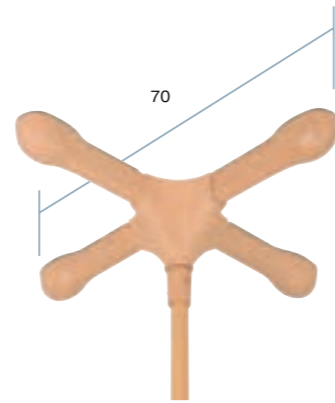

バディーI 丸型S

商品番号	CA-4814S
月額レンタル価格	¥
ご利用者様負担額	1割 ¥ 2割 ¥ 3割 ¥
TAIS 00054-000054 メーカー名 モルテン メーカー品番 MNTCMRCS	

バディーI ノーマルタイプ丸型

商品番号	CA-4812
月額レンタル価格	¥
ご利用者様負担額	1割 ¥ 2割 ¥ 3割 ¥
TAIS 00054-000054 メーカー名 モルテン メーカー品番 MNTCMRCS	

バディーI ノーマルタイプ十字型

商品番号	CA-4813
月額レンタル価格	¥
ご利用者様負担額	1割 ¥ 2割 ¥ 3割 ¥
TAIS 00054-000054 メーカー名 モルテン メーカー品番 MNTCM	

バディーシリーズ

特殊寝台  
体位交換器  
付属品

床ずれ防止用具

車いす  
付属品

スロープ

歩行器  
手すり

歩行補助杖

移動用リフト

徘徊感知器

介護保険対象外  
レンタル品

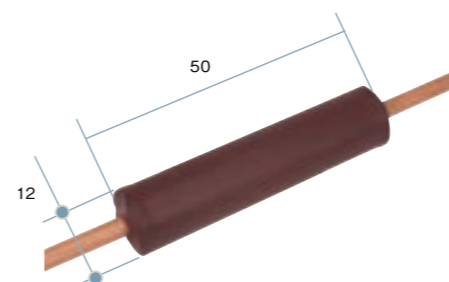

立位保持パッド

商品番号	CA-4861
月額レンタル価格	¥
ご利用者様負担額	1割 ¥ 2割 ¥ 3割 ¥
TAIS 00054-000067 メーカー名 モルテン メーカー品番 MNTC08	

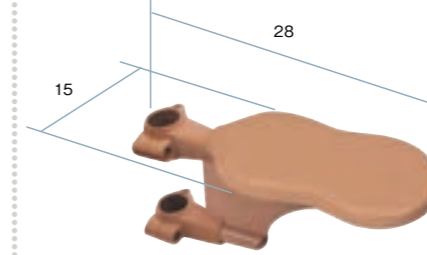

丸型サイドバー

商品番号	CA-4864
月額レンタル価格	¥
ご利用者様負担額	1割 ¥ 2割 ¥ 3割 ¥
TAIS 00054-000064 メーカー名 モルテン メーカー品番 MNTCM05	

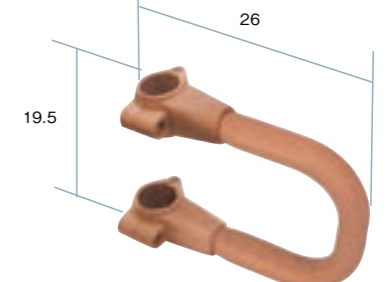

サイドバー

商品番号	CA-4865
月額レンタル価格	¥
ご利用者様負担額	1割 ¥ 2割 ¥ 3割 ¥
TAIS 00054-000055 メーカー名 モルテン メーカー品番 MNTCM01LB	



クロスバー／固定式セット

クロスバー固定式

商品番号	月額レンタル価格	ご利用者様負担額		
(40cm) CA-4881	¥	1割 ¥	2割 ¥	3割 ¥
(60cm) CA-4882	¥	1割 ¥	2割 ¥	3割 ¥
(90cm) CA-4883	¥	1割 ¥	2割 ¥	3割 ¥
(1.2m) CA-4884	¥	1割 ¥	2割 ¥	3割 ¥
(1.6m) CA-4885	¥	1割 ¥	2割 ¥	3割 ¥
(2.0m) CA-4886	¥	1割 ¥	2割 ¥	3割 ¥

TAIS 00054-000337 (CA4881) / 00054-000338 (CA4882) / 00054-000339 (CA4883) / 00054-000340 (CA4884) / 00054-000341 (CA4885) / 00054-000342 (CA4886)  
メーカー名 モルテン メーカー品番 MNTCM03BE (004, 006, 009, 012, 016, 020)



※跳ね上げ式の例です。

クロスバー跳ね上げ式

商品番号	月額レンタル価格	ご利用者様負担額		
(40cm) CA-4891	¥	1割 ¥	2割 ¥	3割 ¥
(60cm) CA-4892	¥	1割 ¥	2割 ¥	3割 ¥
(90cm) CA-4893	¥	1割 ¥	2割 ¥	3割 ¥
(1.2m) CA-4894	¥	1割 ¥	2割 ¥	3割 ¥
(1.6m) CA-4895	¥	1割 ¥	2割 ¥	3割 ¥
(2.0m) CA-4896	¥	1割 ¥	2割 ¥	3割 ¥

TAIS 00054-000331 (CA4891) / 00054-000332 (CA4892) / 00054-000333 (CA4893) / 00054-000334 (CA4894) / 00054-000335 (CA4895) / 00054-000336 (CA4896)  
メーカー名 モルテン メーカー品番 MNTCM02BE (004, 006, 009, 012, 016, 020)



L型サイドバー 45

商品番号	CA-4817
月額レンタル価格	¥
ご利用者様負担額	1割 ¥ 2割 ¥ 3割 ¥
TAIS 00054-000066 メーカー名 モルテン メーカー品番 MNTCM07 設置段差の目安 10~36cm	

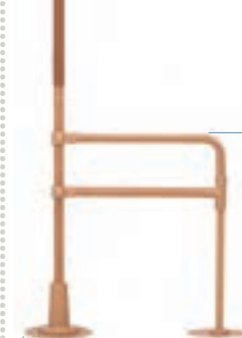

L型サイドバー 90

商品番号	CA-4818
月額レンタル価格	¥
ご利用者様負担額	1割 ¥ 2割 ¥ 3割 ¥
TAIS 00054-000065 メーカー名 モルテン メーカー品番 MNTCM06 設置段差の目安 10cm以下	

▶レンタル料金：1ヵ月あたりのメーカー希望レンタル価格。 ▶罫マークは非課税対象商品。 ▶カタログ掲載品と若干異なる商品をお届けする場合がございます。

たちあっぷシリーズ

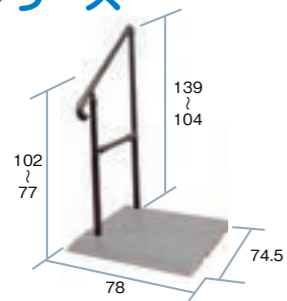

屋外用

たちあっぷ 540 片手すり

重量 28.6 kg

商品番号	月額レンタル価格	ご利用者様負担額			
CZ-6074	¥	1割	2割	3割	円

TAIS 00055-000128 メーカー名 矢崎化工 メーカー品番 CKH-02

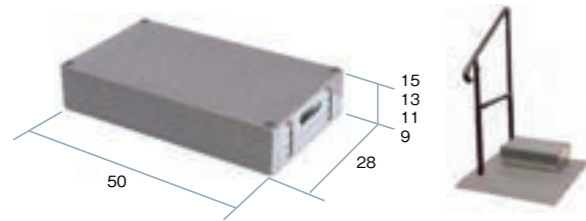

たちあっぷ 540 ステップ台 ロータイプ

重量 6.0 kg

商品番号	月額レンタル価格	ご利用者様負担額			
CZ-6078	¥	1割	2割	3割	円

メーカー名 矢崎化工 メーカー品番 CKH-BL

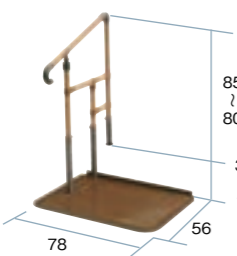

屋内用

あがりかまちたちあっぷ片手すり

重量 26.9 kg

商品番号	月額レンタル価格	ご利用者様負担額			
CA-4826	¥	1割	2割	3割	円

TAIS 00055-000110 メーカー名 矢崎化工 メーカー品番 CKE-02-1

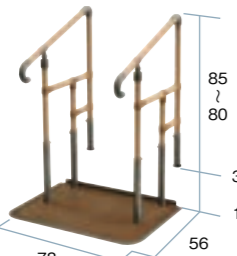

屋内用

あがりかまちたちあっぷ両手すり

重量 32.8 kg

商品番号	月額レンタル価格	ご利用者様負担額			
CA-4827	¥	1割	2割	3割	円

TAIS 00055-000109 メーカー名 矢崎化工 メーカー品番 CKE-01-1

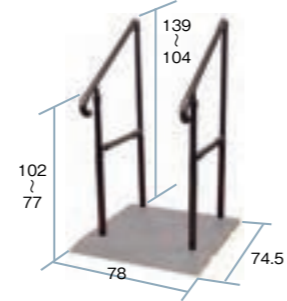

屋外用

たちあっぷ 540 両手すり

重量 34.7 kg

商品番号	月額レンタル価格	ご利用者様負担額			
CZ-6075	¥	1割	2割	3割	円

TAIS 00055-000127 メーカー名 矢崎化工 メーカー品番 CKH-01

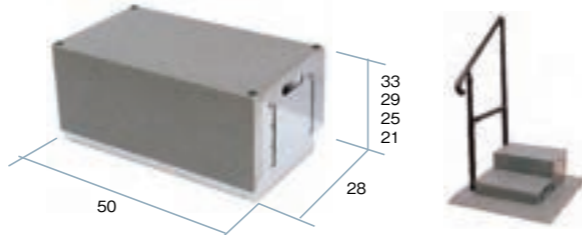

たちあっぷ 540 ステップ台 ハイタイプ

重量 9.6 kg

商品番号	月額レンタル価格	ご利用者様負担額			
CZ-6079	¥	1割	2割	3割	円

メーカー名 矢崎化工 メーカー品番 CKH-BH

※ステップ台ハイタイプのみでの使用はお控えください。

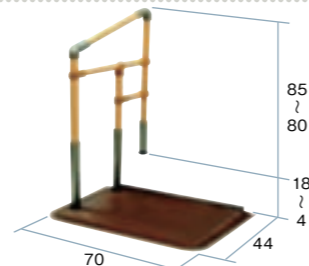

屋内用

たちあっぷミニ片手すり

重量 20.9 kg

商品番号	月額レンタル価格	ご利用者様負担額			
CA-4830	¥	1割	2割	3割	円

TAIS 00055-000126 メーカー名 矢崎化工 メーカー品番 CKG-04

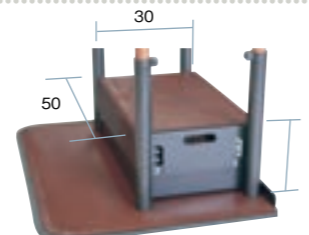

▶2cmのピッチで4段階(12・14・16・18cm)に調整可能

あがりかまちたちあっぷ ステップ台

重量 6.9 kg

商品番号	月額レンタル価格	ご利用者様負担額			
CA-4828	¥	1割	2割	3割	円

メーカー名 矢崎化工

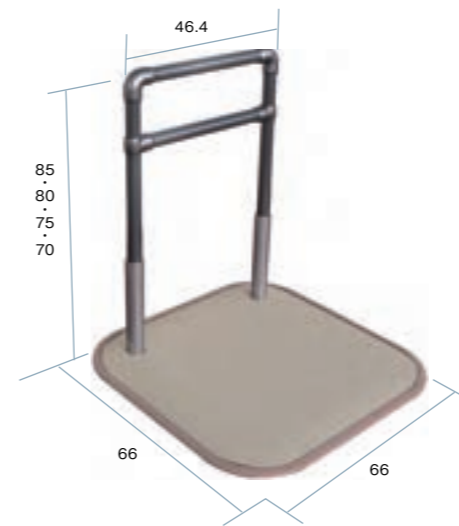

たちあっぷII CKH-21

重量 18.4 kg

商品番号 CZ-0181

月額レンタル価格 ¥

1割	¥
2割	¥
3割	¥

TAIS 00055-000204 メーカー名 矢崎化工  
メーカー品番 CKH-21



立ちあがりくん

外寸 600×720 mm (ベース板) 重量 18.2 kg

全高 700～850 mm (30mm 刻みの6段階調節)

商品番号 CA-4700

月額レンタル価格 ¥

1割	¥
2割	¥
3割	¥

TAIS 00496-000291 メーカー名 ランダルコーポレーション



▶起き上がりに特化した肘付きタイプ

オキルンバー 360

重量 15.5 kg

商品番号 CA-4802

月額レンタル価格 ¥

1割	¥
2割	¥
3割	¥

TAIS 01600-000003 メーカー名 イーアス  
メーカー品番 EAS 009

数量限定



▶一歩一歩踏み出して行く歩みを力強く支える  
家庭のリハビリパートナー

平行棒 P-2

重量 21.0 kg

商品番号 CA-4820

月額レンタル価格 ¥

1割	¥
2割	¥
3割	¥

TAIS 00095-000021 メーカー名 駿三  
メーカー品番 NO.602



たよレールシリーズ



**屋外用 たよレール SOTOE 片手すり**  
 重量 **17.8 kg**  
 商品番号 CZ-0207  
 月額レンタル価格 ¥  
 1割 ¥  
 2割 ¥  
 3割 ¥  
 TAIS 01265-000248 メーカー名 マツ六  
 メーカー品番 BZK-01



**屋外用 たよレール SOTOE 両手すり**  
 重量 **20.6 kg**  
 商品番号 CZ-0208  
 月額レンタル価格 ¥  
 1割 ¥  
 2割 ¥  
 3割 ¥  
 TAIS 01265-000251 メーカー名 マツ六  
 メーカー品番 BZK-02

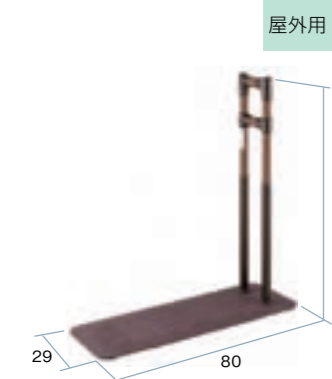

**屋外用 たよレール SOTOE 片手すり (スリム型)**  
 重量 **14.7 kg**  
 商品番号 CZ-0207S  
 月額レンタル価格 ¥  
 1割 ¥  
 2割 ¥  
 3割 ¥  
 TAIS 01265-000259 メーカー名 マツ六  
 メーカー品番 BZK-03



**屋外用 たよレール SOTOE 両手すり (スリム型)**  
 重量 **17.1 kg**  
 商品番号 CZ-0208S  
 月額レンタル価格 ¥  
 1割 ¥  
 2割 ¥  
 3割 ¥  
 TAIS 01265-000261 メーカー名 マツ六  
 メーカー品番 BZK-04

▶たよレール SOTOE 同士の連結に使用できます。段差のある場所でも使用できます。

わたレール EK

商品番号	月額レンタル価格	ご利用者様負担額		
① CZA-0206A	¥	1割 ¥	2割 ¥	3割 ¥
② CZA-0206B	¥	1割 ¥	2割 ¥	3割 ¥
③ CZA-0206C	¥	1割 ¥	2割 ¥	3割 ¥

TAIS 01265-000255  
 メーカー名 マツ六 メーカー品番 BZW-7057EK (①)、BZW-9070EK (②)、BZW-1290EK (③)

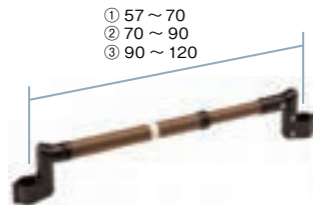

たよレールSOTOEとわたレールEKの連結について

右記のXが付いている組合せで連結しないでください。安定性が無くなり転倒の恐れがあります。

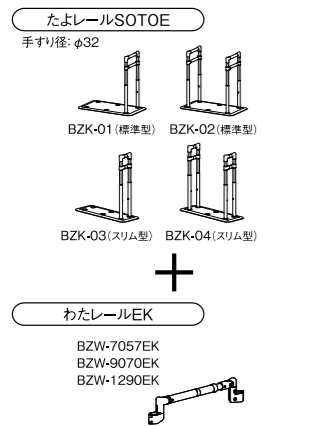

直接で連結する場合

平らな面で連結する場合

- スリム型のみで連結しないでください。
- スリム型は標準型(1台以上)と連結します。連結台数の制限はありません。
- 左記の条件をクリアしていれば段差部でも取付け可能です。
- スリム型手すりとはわたレールの連結に角度をつけないでください。
- スリム型手すりとはわたレールは直線でつなぎます。連結台数の制限はありません。

※標準型手すりとはわたレールの連結には角度をつけます。ただし、手すりの角度は90°以上になります。

▶椅子やソファからの立ち上がりを安全にサポートする手すり

**屋内用 たよレール本体 据置き式手すり BZ-NO1**  
 重量 **11.6 kg**  
 商品番号 CZ-0140  
 月額レンタル価格 ¥  
 1割 ¥  
 2割 ¥  
 3割 ¥  
 TAIS 01265-000054 メーカー名 マツ六  
 メーカー品番 BZ-NO1

▶4段手すりで布団やベッドからの立ち上がりを安全にサポートする手すり

**屋内用 たよレール本体 据置き式手すり BZ-NO2**  
 重量 **15.5 kg**  
 商品番号 CZ-0141  
 月額レンタル価格 ¥  
 1割 ¥  
 2割 ¥  
 3割 ¥  
 TAIS 01265-000055 メーカー名 マツ六  
 メーカー品番 BZ-NO2

▶コの字形状でスムーズな動作が可能

**屋内用 たよレール本体 据置き式手すり BZ-NO3**  
 重量 **15.2 kg**  
 商品番号 CZ-0142  
 月額レンタル価格 ¥  
 1割 ¥  
 2割 ¥  
 3割 ¥  
 TAIS 01265-000056 メーカー名 マツ六  
 メーカー品番 BZ-NO3

▶ベッドからの起き上がり、ソファからの立ち上がりをサポート

**屋内用 たよレール本体 据置き式手すり BZ-NO4**  
 重量 **15.7 kg**  
 商品番号 CZ-0143  
 月額レンタル価格 ¥  
 1割 ¥  
 2割 ¥  
 3割 ¥  
 TAIS 01265-000087 メーカー名 マツ六  
 メーカー品番 BZ-NO4

▶たよレール同士の連結に使用できます。段差のある場所でも使用できます。

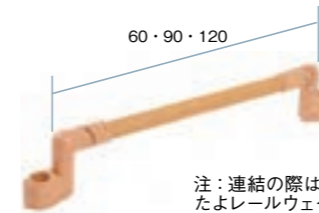

注：連結の際はたよレールアームもしくはたよレールウェイトを併用してください。

わたレール N

商品番号	月額レンタル価格	ご利用者様負担額		
(60cm) CZ-0147	¥	1割 ¥	2割 ¥	3割 ¥
(90cm) CZ-0148	¥	1割 ¥	2割 ¥	3割 ¥
(1.2m) CZ-0149	¥	1割 ¥	2割 ¥	3割 ¥

TAIS 01265-000050 (60cm) / 01265-000051 (90cm) / 01265-000081 (120cm)  
 メーカー名 マツ六 メーカー品番 BZW-600N (60cm)、BZW-900N (90cm)、BZW-1200N (120cm)

連結の例

**2台** ウェイトは最低1枚

**3台** ウェイトは最低2枚

**4台** ウェイトは最低2枚

連結の際は、わたレールを使用し、たよレールを複数台連結させる場合は、以下の点を確認してください。

- 少なくともどちらか片方の端側となるたよレールには「たよレールウェイト N (L)」を取付ける。  
 ※ベッドサイドで使用する場合には、ベッド側にウェイト N (L) が必要。
- 3台以上のたよレールを連結する場合、ウェイト N (L) を取付けていないたよレールを連結させない。

ただしベッドサイドで使用する場合は、こちらがベッド側

もちろんこれもOK

▶レンタル料金：1ヵ月あたりのメーカー希望レンタル価格。 ▶ 罫マークは非課税対象商品。 ▶ カタログ掲載品と若干異なる商品をお届けする場合がございます。

## たよレールシリーズ

▶たよレールをベッドサイドで使用の際に取り付けることで安定感アップ



### たよレール アーム N BZO-10

商品番号	月額レンタル価格	ご利用者様負担額			
CZ-0144	¥	1割	2割	3割	☐
TAIS 01265-000131 メーカー名 マツタ メーカー品番 BZO-10					

▶ベース部に取り付けることでより安定して ご使用いただけるおもし BZ-N01、N02、N03 対応

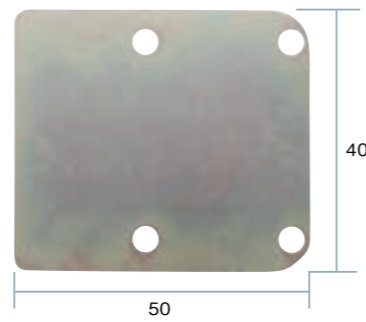

### たよレール ウェイト N BZO-05N

重量 4.9 kg

商品番号	月額レンタル価格	ご利用者様負担額			
CZ-0150	¥	1割	2割	3割	☐
TAIS 01265-000177 メーカー名 マツタ メーカー品番 BZO-05N					

▶ベース部に取り付けることでより安定して ご使用いただけるおもし BZ-N04 対応

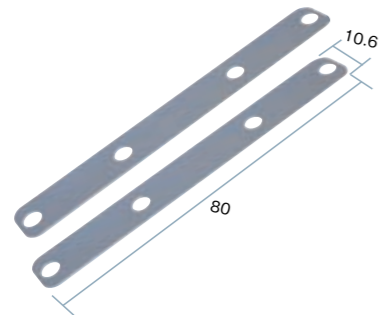

### たよレール ウェイト L BZO-09

重量 2.1 kg (1枚) 2枚1セット

商品番号	月額レンタル価格	ご利用者様負担額			
CZ-0151	¥	1割	2割	3割	☐
TAIS 01265-000183 メーカー名 マツタ メーカー品番 BZO-09					

▶ベースプレート表面の滑りや冷たさを緩和 BZ-N01/N03 用



### たよレール ベースマット 0506 BZO-02

商品番号	月額レンタル価格	ご利用者様負担額			
CZ-0145	¥	1割	2割	3割	☐
TAIS 01265-000132 メーカー名 マツタ メーカー品番 BZO-02					

▶ベースプレート表面の滑りや冷たさを緩和 BZ-N02/N04 用



### たよレール ベースマット 0509N BZO-11

商品番号	月額レンタル価格	ご利用者様負担額			
CZ-0146	¥	1割	2割	3割	☐
TAIS 01265-000133 メーカー名 マツタ メーカー品番 BZO-11					

## トイレ用手すりシリーズ

▶トイレなど狭いスペースでの立つ・座るの動作をサポート

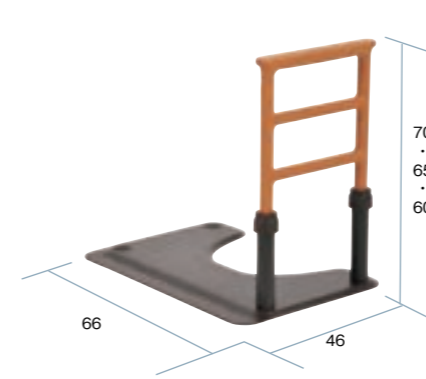

### ルーツモールタイプトイレ用 (片手)

重量 12 kg

商品番号	月額レンタル価格	ご利用者様負担額			
CA-6080A	¥	1割	2割	3割	☐
TAIS 00054-000216 メーカー名 モルテン メーカー品番 MNTPT1					

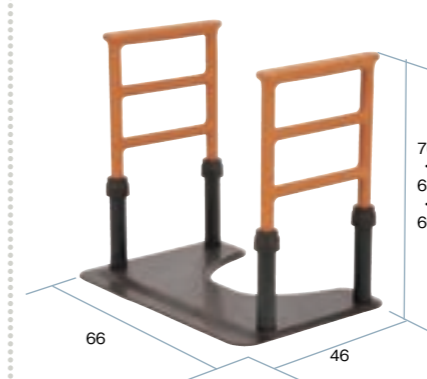

### ルーツモールタイプトイレ用 (両手)

重量 14 kg

商品番号	月額レンタル価格	ご利用者様負担額			
CA-6081A	¥	1割	2割	3割	☐
TAIS 00054-000217 メーカー名 モルテン メーカー品番 MNTPT2					

▶スライド式ひじ掛けで安全移乗に配慮



### 洋式トイレ用スライド手すり (ステンレス)

重量 8.5 kg

商品番号	月額レンタル価格	ご利用者様負担額			
CA-6060	¥	1割	2割	3割	☐
TAIS 00980-000191 メーカー名 ハナソニックエイジフリー メーカー品番 PN-L53001					

▶便器の幅に合わせてフレームをスライド調整



取りつけ時手すりの幅が左右 5cm ずつ、最大 10cm 広がります

### ベストサポート手すり・ひじ掛け固定

商品番号	月額レンタル価格	ご利用者様負担額			
CA-6071	¥	1割	2割	3割	☐
重量 6.7kg TAIS 01235-000009 メーカー名 ショク					

### 取付け簡単!



- ①便器の後ろにベルトを回します
- ②フックを掛けます
- ③ダイヤルを回すだけでOK!



肘掛部分が跳ねあがる機能。左右から便器を挟み込む独自構造で簡単設置。

### 洋式トイレ用フレーム SUS- はねあげ R2

商品番号	月額レンタル価格	ご利用者様負担額			
CZ-6080	¥	1割	2割	3割	☐
重量 10.0kg TAIS 00221-000458 メーカー名 アロン化成 メーカー品番 533-067					

▶レンタル料金：1ヵ月あたりのメーカー希望レンタル価格。▶☐マークは非課税対象商品。▶カタログ掲載品と若干異なる商品をお届けする場合がございます。

特殊寝台  
体位変換器  
床ずれ防止用具  
車いす  
車いす付属品  
スロープ  
歩行器  
歩行補助杖  
移動用リフト  
徘徊感知器  
介護保険対象外  
レンタル品

特殊寝台  
体位変換器  
床ずれ防止用具  
車いす  
車いす付属品  
スロープ  
歩行器  
歩行補助杖  
移動用リフト  
徘徊感知器  
介護保険対象外  
レンタル品



特殊寝台  
特殊寝台付属品  
体位変換器  
床ずれ防止用具  
車いす  
車いす付属品  
スロープ  
歩行器  
歩行補助杖  
移動用リフト  
徘徊感知器  
介護保険対象  
レンタル品

特殊寝台  
特殊寝台付属品  
体位変換器  
床ずれ防止用具  
車いす  
車いす付属品  
スロープ  
歩行器  
歩行補助杖  
移動用リフト  
徘徊感知器  
介護保険対象  
レンタル品

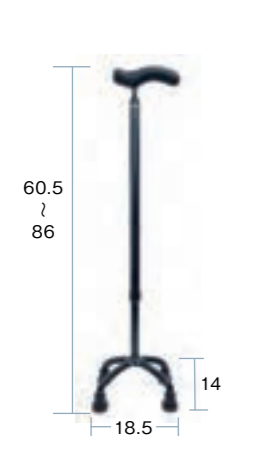

**オールカーボンクオッドケイン**  
重量 0.4 kg  
商品番号 CZ-0194  
月額レンタル価格 ¥  
ご利用者様負担額 1割 ¥ 2割 ¥ 3割 ¥  
TAIS 00576-000031  
メーカー名 鳥製作所  
メーカー品番 70C-4

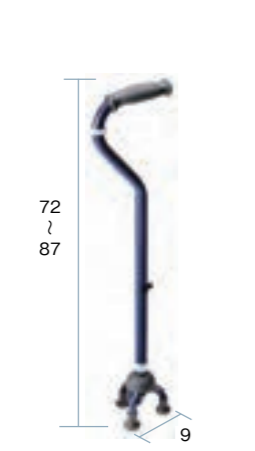

**リリーフ B タイプ / メタリックブルー M**  
重量 0.45 kg  
商品番号 CZ-0198  
月額レンタル価格 ¥  
ご利用者様負担額 1割 ¥ 2割 ¥ 3割 ¥  
TAIS 00054-000411  
メーカー名 モルテン  
メーカー品番 MRLFBM



**カーボン四点式フラットグリップ**  
重量 0.49 kg  
商品番号 CZ-1048  
月額レンタル価格 ¥  
ご利用者様負担額 1割 ¥ 2割 ¥ 3割 ¥  
TAIS 00576-000045  
メーカー名 鳥製作所  
メーカー品番 79C-3



**四点可動式オン・オフさん**  
重量 0.43 kg  
商品番号 CZ-6112 (ストライプB) CZ-6112B (桜エンジ)  
月額レンタル価格 ¥  
ご利用者様負担額 1割 ¥ 2割 ¥ 3割 ¥  
TAIS 00576-000043  
メーカー名 鳥製作所  
メーカー品番 77MC-S4ストライプ(CS) 桜エンジ



**ハイブリッド 4**  
重量 0.4 kg  
商品番号 CA-1526  
月額レンタル価格 ¥  
ご利用者様負担額 1割 ¥ 2割 ¥ 3割 ¥  
TAIS 00121-000009  
メーカー名 フジホーム  
メーカー品番 WB3597

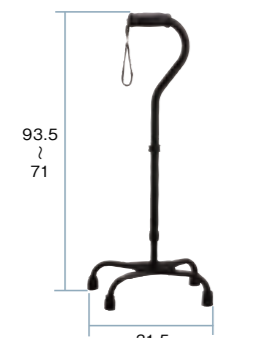

**四脚ステッキ (大)**  
重量 1.06 kg  
商品番号 CA-1520  
月額レンタル価格 ¥  
ご利用者様負担額 1割 ¥ 2割 ¥ 3割 ¥  
TAIS 00066-000220  
メーカー名 松永製作所  
メーカー品番 CMS-40L

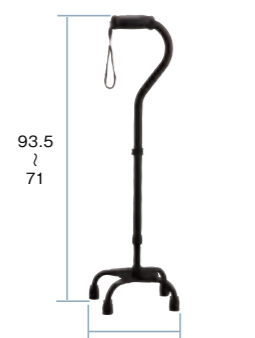

**四脚ステッキ (小)**  
重量 0.98 kg  
商品番号 CA-1521  
月額レンタル価格 ¥  
ご利用者様負担額 1割 ¥ 2割 ¥ 3割 ¥  
TAIS 00066-000222  
メーカー名 松永製作所  
メーカー品番 CMS-40S

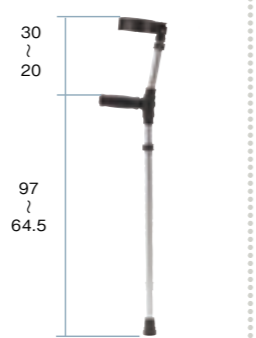

**ロフトランドクラッチ**  
重量 0.575 kg  
商品番号 CA-1523  
月額レンタル価格 ¥  
ご利用者様負担額 1割 ¥ 2割 ¥ 3割 ¥  
TAIS 00066-000194  
メーカー名 松永製作所  
メーカー品番 CMS-60L

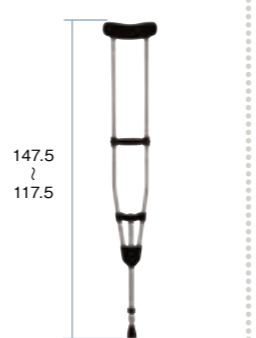

**アルミ松葉杖 (大) 2本1組**  
重量 1.0 kg (1本の重さ)  
商品番号 CA-1524  
月額レンタル価格 ¥  
ご利用者様負担額 1割 ¥ 2割 ¥ 3割 ¥  
TAIS 00066-000219  
メーカー名 松永製作所  
メーカー品番 CMS-80L

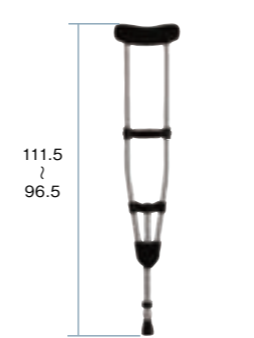

**アルミ松葉杖 (小) 2本1組**  
重量 0.94 kg (1本の重さ)  
商品番号 CA-1525  
月額レンタル価格 ¥  
ご利用者様負担額 1割 ¥ 2割 ¥ 3割 ¥  
TAIS 00066-000217  
メーカー名 松永製作所  
メーカー品番 CMS-80S

杖の選定は、お使いになる方の身体状況により個人差がありますので、実際に杖を選ぶ場合は、専門家または販売店にご相談ください。

杖の選定の目安	4点杖	着地面積が広い為、安定性が良く、関節リュウマチ、変形性股関節症、片麻痺等の方へ推奨いたします。	グリップ: 大転子部 (股関節の横あたりにちょっと出ている骨) のあたりに合わせます。	
	ロフトランドクラッチ	手首に力が入りにくい方や、握力が弱い方、または股関節症、下肢切断、下半身麻痺、片麻痺等の方の歩行補助として推奨いたします。	カフ部: 肘より少し低くし、カフが肘関節に当たらないようにします。 握り部: 大転子部 (股関節の横あたりにちょっと出ている骨) のあたりに合わせます。	
	松葉杖	歩行時に腕力を必要としますが、足の力が衰えた方や、片足に体重が掛けられない方、または骨折、捻挫、股関節症、下肢切断、下半身麻痺等の方へ推奨いたします。	わき当て: わき下に指が2~3本入る高さになります。 握り部: 大転子部 (股関節の横あたりにちょっと出ている骨) のあたりに合わせます。	



**床走行リフト サンリフトミディ低床 (電動)**  
商品番号 CWC-0001  
月額レンタル価格 ¥  
ご利用者様負担額 1割 ¥ 2割 ¥ 3割 ¥  
TAIS 00249-000068 メーカー品番 7022-30  
外径寸法 (mm) W (mm) × D (mm) 1,120 × 1,190  
ハンガー高さ (mm) 520 ~ 1,670  
耐荷重 (kg) 110  
本体重量 (kg) 35.5  
電源 AC100V 90W  
※ご使用時には別途スリングシート (吊り具) が必要です。スリングシート1枚のご注文では、リフトと同時購入の際、非課税となります。(本体価格)

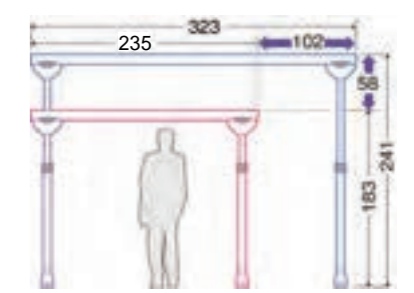

**天井走行リフト マキシスカイ440 / イージートラック FS セット**  
商品番号 CWC-0002  
月額レンタル価格 ¥  
ご利用者様負担額 1割 ¥ 2割 ¥ 3割 ¥  
TAIS 00249-000066 メーカー品番 7602-00  
外側寸法 (mm) W (mm) × H (mm) 2,350 ~ 3,230 × 1,830 ~ 2,410  
マキシスカイ寸法 (mm) W628 × D177 × H261  
耐荷重 (kg) 200  
本体重量 (kg) 34.7 (本体なし: 28.2)  
電源 バッテリー式 入力 100VAC 出力 24VDC  
※ご使用時には別途スリングシート (吊り具) が必要です。スリングシート1枚のご注文では、リフトと同時購入の際、非課税となります。(本体価格)

**別売 スリングシート**  
2タイプからお求め頂けます

ベーシック

ベーシックハイ



特殊寝台  
体位変換器

床ずれ防止用具

車いす  
車いす付属品

スロープ

歩行器  
手すり

歩行補助杖

移動用リフト

徘徊感知器

介護保険対象外  
レンタル品



独立宣言スマート

重量 29.0 kg 耐荷重 80 kg

商品番号 CZ-1049

月額レンタル価格 ¥

1割 ¥

ご利用者様負担額 2割 ¥

3割 ¥

TAIS 00088-000024  
メーカー名 コムラ製作所 メーカー品番 DSSM



独立宣言 くるり

重量 45.0 kg 耐荷重 80 kg

商品番号 CA-7200

月額レンタル価格 ¥

1割 ¥

ご利用者様負担額 2割 ¥

3割 ¥

TAIS 00088-000017  
メーカー名 コムラ製作所 メーカー品番 DSKR



コンパクト設計

テクノリフター 045SS

商品番号 CWA-0001

月額レンタル価格 ¥

1割 ¥

ご利用者様負担額 2割 ¥

3割 ¥

TAIS 00447-000012  
メーカー名 新光産業株式会社 メーカー品番 TDK045SS

外径寸法 (mm)	970 × 1,290
昇降高さ (mm)	55 ~ 470
最大昇降荷重 (kg)	180
本体重量 (kg)	90
テーブル寸法 W (mm) × D (mm)	930 × 1,000
駆動式	電動・チェーンピニオン式
電源	AC100V 90W

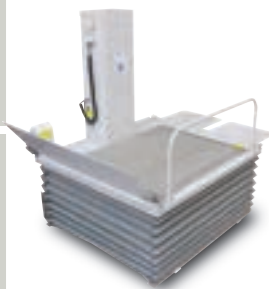

L字乗込み可能

テクノリフター 065SS

商品番号 CWA-0002

月額レンタル価格 ¥

1割 ¥

ご利用者様負担額 2割 ¥

3割 ¥

TAIS 00447-000013  
メーカー名 新光産業株式会社 メーカー品番 TDK065SS

外径寸法 (mm)	1,140 × 1,520
昇降高さ (mm)	55 ~ 670
最大昇降荷重 (kg)	180
本体重量 (kg)	115
テーブル寸法 W (mm) × D (mm)	1,100 × 1,200
駆動式	電動・チェーンピニオン式
電源	AC100V 90W



高い段差に対応。  
L字乗込み対応

テクノリフター 100SS

商品番号 CWA-0003

月額レンタル価格 ¥

1割 ¥

ご利用者様負担額 2割 ¥

3割 ¥

TAIS 00447-000014  
メーカー名 新光産業株式会社 メーカー品番 TDK100SS

外径寸法 (mm)	1,150 × 1,650
昇降高さ (mm)	65 ~ 1,065
最大昇降荷重 (kg)	180
本体重量 (kg)	155
テーブル寸法 W (mm) × D (mm)	1,150 × 1,200
駆動式	電動・チェーン巻上方式
電源	AC100V 90W



L字乗込み可能

テクノリフター 085SS

商品番号 CWA-0004

月額レンタル価格 ¥

1割 ¥

ご利用者様負担額 2割 ¥

3割 ¥

TAIS 00447-000019  
メーカー名 新光産業株式会社 メーカー品番 TDK085SS

外径寸法 (mm)	1,200 × 1,650
昇降高さ (mm)	60 ~ 850
最大昇降荷重 (kg)	180
本体重量 (kg)	140
テーブル寸法 W (mm) × D (mm)	1,020 × 1,045
駆動式	電動・チェーンピニオン式
電源	AC100V 90W



装備(※全タイプ) 屋外仕様 挟み込み防止4面ジャバラ 専用ハンドスイッチ 高さ調整機能 キースイッチ 室内側ブリッジ 自動はね上げスロープ 停電時下降装置

New

家族コール3・携帯受信器タイプ

- 家族コール2の後継機
- 受信器は防滴仕様

- 受信記録が時刻付で見られる
- ワイヤレス充電

多機能受信器スマートK

通達距離：約80m(見通し)

メロディやバイブレーションで報知！  
チャンネルごとに表示を設定できます！  
10人まで識別報知可能！  
受信器を携帯し、移動しながら使えます！

テスト送信機能

電波の確認がひとりでできます

履歴表示

受信履歴が時刻付きで見られます

防滴

置くだけ充電

ベッドからの離床を知らせます！



家族コール3A・スマート

商品番号 CA-2711

月額レンタル価格 ¥

1割 ¥

ご利用者様負担額 2割 ¥

3割 ¥

TAIS 00318-000150  
メーカー名 テクノスジャパン メーカー品番 HKSM-3A

ベッドからの起き上がりを知らせます！



家族コール3B・スマート

商品番号 CA-2712

月額レンタル価格 ¥

1割 ¥

ご利用者様負担額 2割 ¥

3割 ¥

TAIS 00318-000151  
メーカー名 テクノスジャパン メーカー品番 HKSM-3B

超音波と赤外線が徘徊を検知し知らせます！



家族コール3C・スマート

商品番号 CA-2713

月額レンタル価格 ¥

1割 ¥

ご利用者様負担額 2割 ¥

3割 ¥

TAIS 00318-000152  
メーカー名 テクノスジャパン メーカー品番 HKSM-3C



家族コール・携帯受信器タイプ

- メロディかバイブレーションで報知!
- 液晶表示と音色で10人まで識別可能!
- チャンネルごとに報知時の表示が設定できます!
- 受信器を携帯し、移動しながら使えます!

▶ベッドからの離床をポケット受信器で報知します!

数量限定

家族コール2A・ポケットタイプ (床センサー)

商品番号	CA-2701
月額レンタル価格	¥
ご利用者様負担額	1割 ¥ 2割 ¥ 3割 ¥
TAIS	00318-000058
メーカー名	テクノスジャパン
メーカー品番	HKP-2A

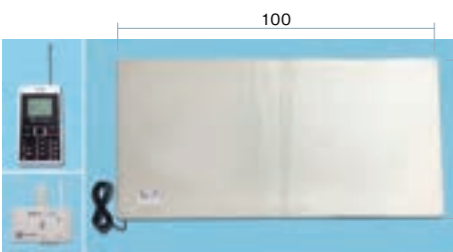

▶ベッド上の起き上がりをポケット受信器で報知します!

数量限定

家族コール2B・ポケットタイプ (ベッドセンサー)

商品番号	CA-2702
月額レンタル価格	¥
ご利用者様負担額	1割 ¥ 2割 ¥ 3割 ¥
TAIS	00318-000059
メーカー名	テクノスジャパン
メーカー品番	HKP-2B

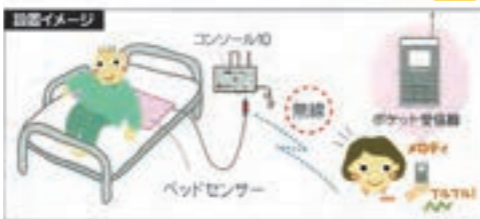

▶赤外線で離床・徘徊行動を検知します!

数量限定

家族コール2C・ポケットタイプ (ハイパー・赤外線センサーK)

商品番号	CA-2703
月額レンタル価格	¥
ご利用者様負担額	1割 ¥ 2割 ¥ 3割 ¥
TAIS	00318-000060
メーカー名	テクノスジャパン
メーカー品番	HKP-2C



見えない2つの赤外線で見守り検知  
赤色ビームを出すので設置が簡単  
(テスト機能)  
検知距離を設定できるので使いが簡単  
電源は電池/ACアダプタ両用

ワイヤレスビームタイプ徘徊離床感知器

数量限定



送信機と受信機の間を通る赤外線ビームが遮断されるとスピーカーでメロディ又はチャイムを鳴らし、同時にお知らせランプを点滅させます。

ワイヤレスビーム式徘徊離床感知器

商品番号	CA-2650
月額レンタル価格	¥
ご利用者様負担額	1割 ¥ 2割 ¥ 3割 ¥
TAIS	00123-000038
メーカー名	キョタ
メーカー品番	ADX-540H0

■使用場所・機能

- 玄関・部屋の出入口・部屋の中・窓際等
- 1回の遮断につきメロディ・チャイムは約30秒間鳴ります(途中で止められます)。
- メロディ・チャイム音量は3段階に切替可能。
- 注：電源はACアダプター、電池両用。電池は付属されておりません。

⚠️ ご注意

徘徊感知器は緊急情報を通報するものであり、緊急事態を予防したり救助を約束するものではありません。本装置設置後、万一事故や損害が発生しても責任を負いかねますので、予めご了承ください。

吸引器



数量限定

ミニック S-II

商品番号	CA-1443C
月額レンタル価格	¥
メーカー名	新鋭工業
承認番号	22300BZX00311000



●万が一のトラブルを考え、2台のご利用をおすすめします。  
※別売関連商品と一緒にご購入ください。 ※カテーテル1本付

吸引・吸入両用器



数量限定

セバII

商品番号	CA-1435C
月額レンタル価格	¥
メーカー名	新鋭工業
承認番号	22300BZX00309000

【付属パーツ名】

- プラボトル頭部一式
- 吸引ホースノズル付
- 本体頭部接続ホース(黄-黄)
- ボトルホルダー
- ネプライザーキッドホルダー(セバIIのみ付属)
- カテーテルホルダー

※吸引瓶、吸引チューブ、ネプライザーキッド、カテーテル等の購入品につきましては当社は回収しておりませんのでご了承ください。

ミニック/セバ 別売関連商品

※ご購入ください。



- ① 吸引ボトル ¥4,840 A-0001C
- ② 吸引チューブ ¥1,320 A-0003
- ③ ネプライザーキット ¥3,080 A-0008-1

セバ 別売関連商品

※必要に応じてご購入ください。

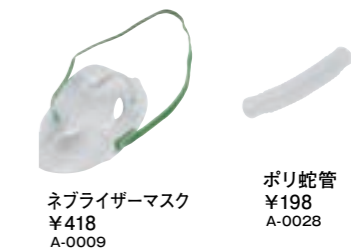

- ネプライザーマスク ¥418 A-0009
- ポリ蛇管 ¥198 A-0028

※価格は10%税込価格です。

スタンド



ガードル台 C

重量	4 kg
商品番号	CZ-1006
月額レンタル価格	¥
メーカー名	新鋭工業



イルリガートルスタンド

重量	7.5 kg
商品番号	CA-1005
月額レンタル価格	¥
メーカー名	相ステンレス

▶レンタル料金：1ヵ月あたりのメーカー希望レンタル価格。 ▶罫マークは非課税対象商品。 ▶カタログ掲載品と若干異なる商品をお届けする場合がございます。

特殊寝台付属品  
体位変換器  
床ずれ防止用具  
車いす付属品  
スロープ  
歩行器  
歩行補助杖  
移動用リフト  
徘徊感知器  
介護保険対象外レンタル品

特殊寝台  
体位変換器  
床ずれ防止用具  
車いす  
車いす付属品  
スロープ  
歩行器  
歩行補助杖  
移動用リフト  
徘徊感知器  
介護保険対象外レンタル品

A series of horizontal dotted lines for writing.